

# 20 24



**Profilpas  
Preiskatalog**





20  
24



Profilpas  
Preiskatalog





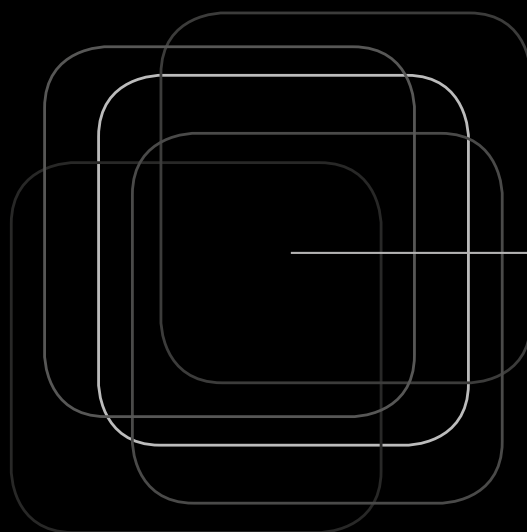



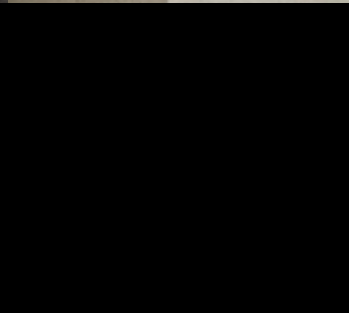
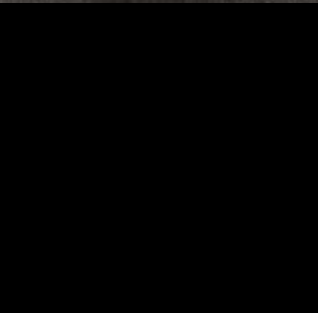
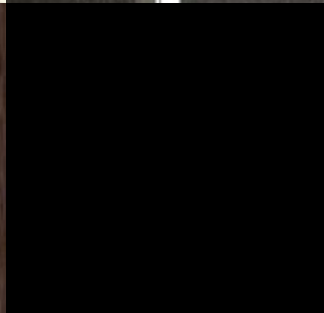
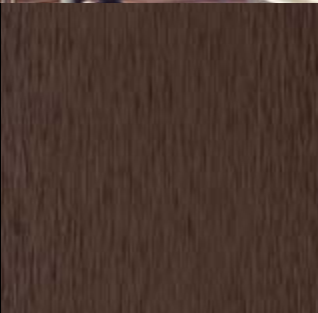
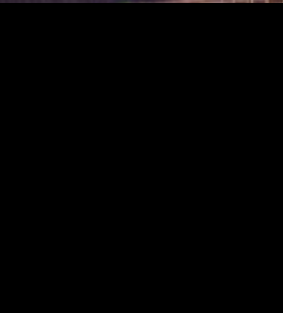

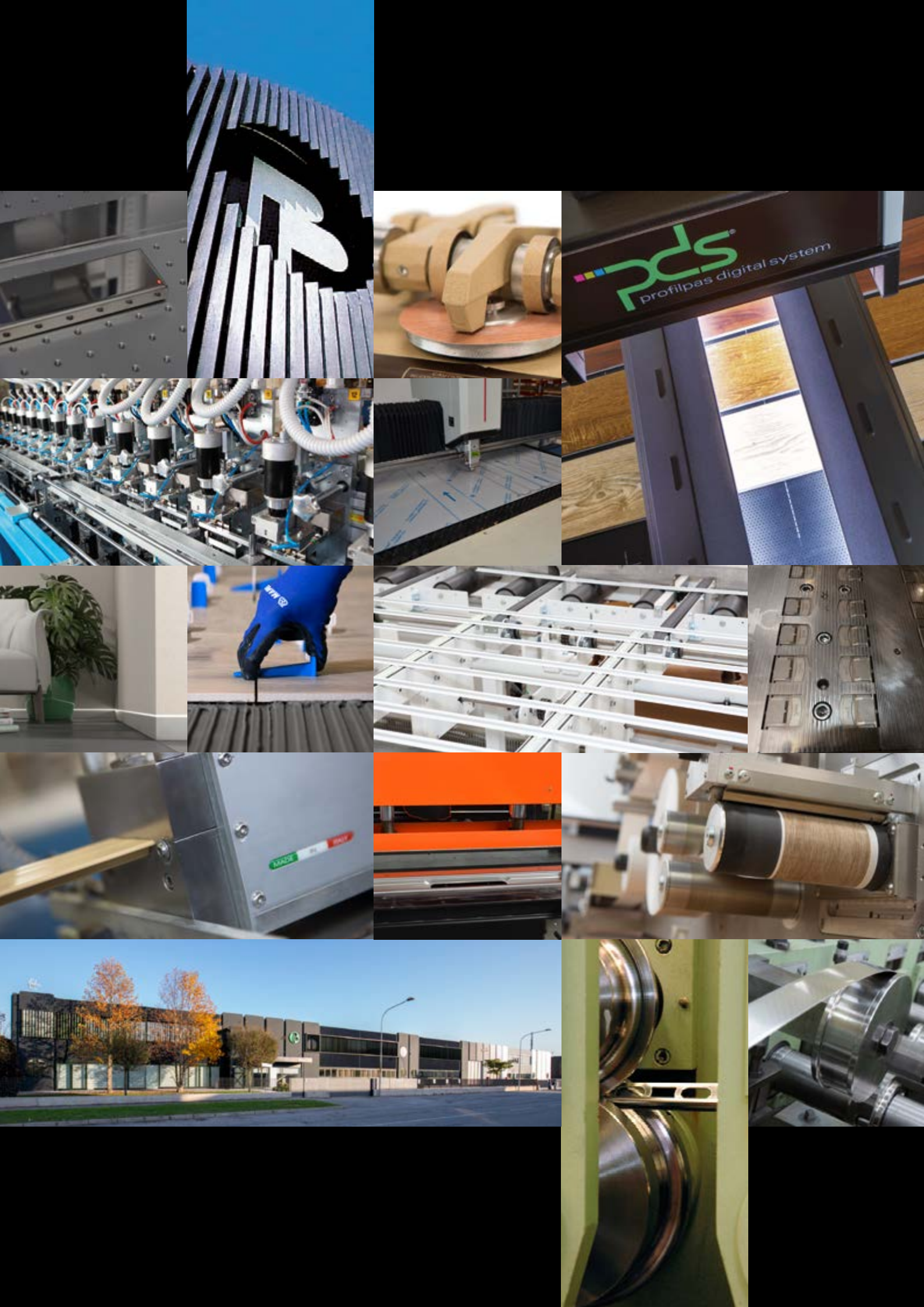





























**Design is our best profile.**





# Inhaltsverzeichnis

Profile für Wand und Boden		CERFIX® PROANGLE Q Seite 18	Dekorprofile		CERFIX® PROLIST Seite 50	Entwässerungssysteme und Profile		PP DRAIN AQUA Seite 68
		CERFIX® PROANGLE Seite 26			METAL LINE AF - M DESIGN Seite 51			THIN DRAIN Seite 73
		CERFIX® PROTRIM IP Seite 31			CERFIX® PROLIST-X DESIGN Seite 51			SLIM DRAIN Seite 75
		CERFIX® PROTRIM Seite 32			CERFIX® PRODECOR - C DESIGN Seite 52-53			SMART DRAIN Seite 77
		CERFIX® PROTRIM N Seite 35			CERFIX® PROSTYLE - C DESIGN Seite 52-53			Q DRAIN Seite 79
		CERFIX® PROANGLE F Seite 40						GLASS PROFILE Seite 82
		CERFIX® PROANGLE AX - M DESIGN Seite 41	Profile für Innenecken		CERFIX® PROROUND M Seite 56			MAPEGUARD WP 200 Seite 90
	CERFIX® PRONIVEL M Seite 41			CERFIX® PROROUND P Seite 59				
	PROCORNER M Seite 42			CERFIX® PROROUND M GIC/ Seite 60	Bodenprofile		CERFIX® PROANGLE Seite 96	
	PROCORNER P Seite 44			CERFIX® PROINT Seite 60-61			CERFIX® PROANGLE B Seite 97	
	CERFIX® PROBORD Seite 46			PROROUND B Seite 62			CERFIX® PROANGLE FLEX Seite 98	
	CERFIX® PROTOP Seite 47						CERFIX® PRODECOR DJ Seite 99	





CERFIX®  
PRODECOR DJ  
FLEX  
Seite 99



CERFIX®  
PRODECOR  
Seite 99

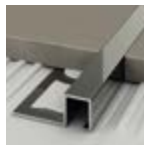

CERFIX®  
PROSTYLE  
Seite 100



PROJOINT U  
Seite 101



PROJOINT  
Seite 101

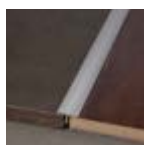

PROJOINT T  
Seite 102



PROJOINT R  
Seite 104

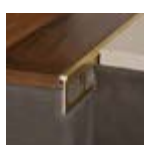

PROJOINT M  
Seite 104



PROCLASSIC R  
Seite 105



PROCLASSIC F  
Seite 108



CERFIX®  
PRONIVEL N  
Seite 112



CERFIX®  
PRONIVEL P  
Seite 113



CERFIX®  
PRONIVEL L  
Seite 114



CERFIX®  
PRONIVEL PB  
Seite 114



CERFIX®  
PRONIVEL PL  
Seite 115



CERFIX®  
PRONIVEL M  
Seite 115



PROLEVEL  
HIGH  
Seite 116



PROLEVEL  
MEDIUM  
Seite 118



PROLEVEL  
THIN  
Seite 119

Bewegungs- und  
Dehnfugenprofile



CERFIX®  
PROJOINT  
DIL NE  
Seite 122



CERFIX®  
PROJOINT  
DIL NJ  
Seite 122



CERFIX®  
PROJOINT  
DIL NL  
Seite 123

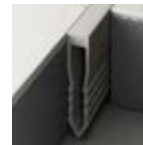

CERFIX®  
PROJOINT  
DIL NF  
Seite 123



CERFIX®  
PROJOINT DIL  
NAN  
Seite 124



CERFIX®  
PROJOINT DIL  
NPAN  
Seite 124



CERFIX®  
PROJOINT DIL  
NIN  
Seite 125



CERFIX®  
PROJOINT DIL  
NIL  
Seite 125



CERFIX®  
PROJOINT DIL  
NTA - NTI - NTO  
Seite 126



CERFIX®  
PROJOINT DIL  
STA - STI  
Seite 126



CERFIX®  
PROJOINT DIL  
NZA  
Seite 127



CERFIX®  
PROJOINT DIL  
NZS  
Seite 127



CERFIX®  
PROJOINT DIL  
PBE  
Seite 128

































CERFIX®  
PROJOINT DIL  
PBH  
Seite 129



CERFIX®  
PROJOINT DIL  
PAS  
Seite 129

Ausgleichsprofile

# Inhaltsverzeichnis

		CERFIX® PROJOINT DIL PHDE Seite 130			CERFIX® PROTEC CPCVD/30/ Seite 143			CERFIX® PROSTEP SNG - SN Seite 155
		CERFIX® PROJOINT DIL PFFE Seite 130			CERFIX® PROTEC CPGV Seite 144			CERFIX® PROSTEP SAR - SIR Seite 156
		CERFIX® PROCOVER FLEX Seite 131			CERFIX® PROTEC CPQV Seite 145			CERFIX® PROSTEP SIS Seite 157
		CERFIX® PROCOVER FIX Seite 131			CERFIX® PROTEC CPEV - CPEI Seite 146			CERFIX® PROSTEP SIX Seite 157
		CERFIX® PROCOVER Seite 132			CERFIX® PROTEC CPNV Seite 148			CERFIX® PROSTEP SP Seite 158
					CERFIX® PROTEC CPBV Seite 149			CERFIX® PROSTEP SA - SB Seite 158
Abdichtung und Entkopplung		MAPEGUARD WP 200 Seite 136			CERFIX® PROTEC CPHA - CPHV Seite 150			PROTECT Seite 160
		MAPEGUARD UM 35 Seite 137			CERFIX® PROTEC CPLB - CPLV Seite 151			SAFETY-STEP Seite 168
Profile für Balkon und Terrasse		CERFIX® PROTEC CPCV - CPCI Seite 140	Treppenkantenprofile		CERFIX® PROSTEP SGA - SGI - SGN - SGK Seite 154	Profile für Parkett und Laminat		UNISYSTEM PLUS Seite 176
		CERFIX® PROTEC CPCVF Seite 140			CERFIX® PROSTEP SMA - SM Seite 154			PROFIX THIN Seite 182
		CERFIX® PROTEC CPCV/30/ Seite 142			CERFIX® PROTRIM IP Seite 155			

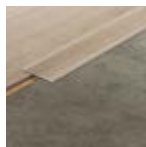

**PRESTOWOOD**  
Seite 184



**TERMINAL RC**  
Seite 187



**TERMINAL FLEX RC**  
Seite 187



**ALFIX 616**  
Seite 188



**ALFIX 46**  
Seite 189



**CERFIX® PROJOINT DIL**  
Seite 190



**CERFIX® PRONIVEL PB**  
Seite 190



**CERFIX® PROJOINT T**  
Seite 191

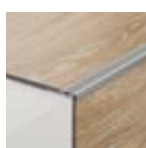

**CERFIX® PROSTEP**  
Seite 192

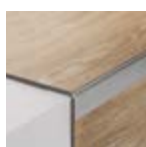

**PROTECT**  
Seite 192

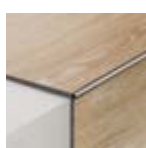

**CERFIX® PROTRIM**  
Seite 193

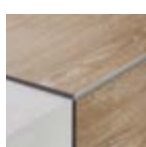

**CERFIX® PROANGLE**  
Seite 193



**CERFIX® PROANGLE Q**  
Seite 193



**CERFIX® PROROUND M**  
Seite 194



**CERFIX® PROINT**  
Seite 194

## Sockelprofile - Metal Line



**METAL LINE 90**  
Seite 200

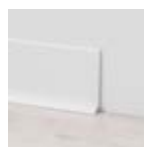

**METAL LINE 90 TREND COLOR**  
Seite 200



**METAL LINE 790**  
Seite 202



**METAL LINE 92**  
Seite 203



**METAL LINE 93**  
Seite 203



**METAL LINE 89**  
Seite 204



**METAL LINE 89 TREND COLOR**  
Seite 204



**METAL LINE 89 I DESIGN**  
Seite 205



**PROLIGHT METAL LINE 89**  
Seite 205



**METAL LINE 89/613**  
Seite 206



**METAL LINE 105**  
Seite 207



**METAL LINE 87 - 88**  
Seite 208



**PROLIGHT METAL LINE S SKL/2**  
Seite 209



**METAL LINE AF - M DESIGN**  
Seite 209



**METAL LINE 100**  
Seite 210

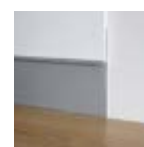

**METAL LINE 101**  
Seite 210



**METAL LINE 95 - 94**  
Seite 211



**METAL LINE 98**  
Seite 212











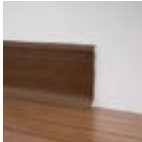















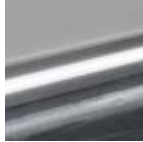





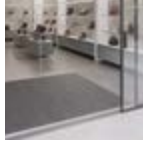

**METAL LINE 97/4**  
Seite 213

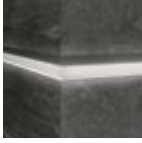

**METAL LINE 97/7**  
Seite 214

# Inhaltsverzeichnis

		<b>METALLINE</b> 97/8 Seite 215			<b>PVC LINE 8596</b> - 8598 Seite 224			<b>PROLIGHT PROSTEP</b> SGA/11L Seite 236
<b>Sockelprofile - PVC Line</b>		<b>PVC LINE 8605</b> Seite 218			<b>PVC LINE 8580</b> - 8582 Seite 224			<b>PROLIGHT PROTECT G/9/F</b> Seite 236
		<b>PVC LINE 8606</b> Seite 218			<b>PVC LINE 8602</b> Seite 225			<b>PROLIGHT PROTECT 126/L/F</b> Seite 237
		<b>PVC LINE 8608</b> Seite 219			<b>PVC LINE 8603</b> Seite 226			<b>PROLIGHT METAL LINE S SKL/2</b> Seite 238
		<b>PVC LINE 8615</b> Seite 220			<b>PVC LINE 8607</b> Seite 227			<b>PROLIGHT METAL LINE 87/88</b> Seite 239
		<b>PVC LINE 8616</b> Seite 220			<b>PVC LINE 148 - 172 - 173</b> Seite 228			<b>PROLIGHT METAL LINE 89</b> Seite 240
		<b>PVC LINE 8613</b> Seite 221			<b>PVC LINE 170 - 169 - 171</b> Seite 229			<b>ELEKTRISCHE BELEUCHTUNGSKOMPONENTEN</b> Seite 242
		<b>PVC LINE 8612</b> Seite 222	<b>Lichtprofile - Prolight</b>		<b>PROLIGHT PROLIST LLA - LLB</b> Seite 232	<b>Sauberlaufzone</b>		<b>PROMAT</b> Seite 247
		<b>PVC LINE 8614</b> Seite 222			<b>PROLIGHT PROLIST TLA - CLA</b> Seite 233			
		<b>PVC LINE 8600</b> Seite 223			<b>PROLIGHT PROLIST Q.LQL</b> Seite 234		<b>Verlegehilfen</b>	
		<b>PVC LINE 8181</b> Seite 223			<b>PROLIGHT PROANGLE Q.ZQAL</b> Seite 235			
								<b>PROFIL-BIEGEMACHINE</b> Seite 251





Do-it-yourself-Profile		DIY-MARKT PROFILE Seite 254
Marketingmaterialien		MARKETING- MATERIALIEN Seite 262
Artikelverzeichnis		Seite 274

# Ausführungen

## Edelstahl

-  **SS**  
Edelstahl poliert  
AISI 304 DIN 1.4301
-  **SS3**  
Edelstahl poliert  
AISI 316 DIN 1.4404
-  **SS0**  
Edelstahl poliert  
AISI 430 DIN 1.4016
-  **SSP**  
Edelstahl extrapoliert  
AISI 304 DIN 1.4301
-  **SSS**  
Edelstahl gebürstet  
AISI 304 DIN 1.4301
-  **SSB**  
Edelstahl sandgestrahlt  
AISI 304 DIN 1.4301
-  **SSS3**  
Edelstahl gebürstet  
AISI 316 DIN 1.4404
-  **CSS3**  
Edelstahl verchromt  
AISI 316 DIN 1.4404
-  **SSS0**  
Edelstahl gebürstet  
AISI 430 - DIN 1.4016
-  **BM**  
Edelstahl AISI 304 DIN 1.4301  
Schwarz matt pulver-  
beschichtet RAL 9005











## Messing

-  **BN**  
Natur
-  **BP**  
Poliert
-  **BCP**  
verchromt
-  **BCG**  
Messing 24 Karat  
vergoldet

## Aluminium





-  **AN**  
Natur

## Aluminium matt eloxiert





-  **AS**  
Silber
-  **AG**  
Gold
-  **ASG**  
Sandgold
-  **AT**  
Titan
-  **AB**  
Bronze
-  **ABE**  
Bronze eloxiert
-  **ABL**  
Schwarz
-  **APX**  
Platin
-  **ATX**  
Titan
-  **AB**  
Braun
-  **ADBX**  
Dunkelbraun

-  **ACX**  
Carbon

## Aluminium Glanz eloxiert

-  **ABPS**  
Silber
-  **ABPG**  
Gold
-  **ABPT**  
Titan
-  **ABPC**  
Kupfer







## Aluminium Glanz eloxiert, gebürstet

-  **ABSS**  
Silber
-  **ABSG**  
Gold
-  **ABST**  
Titan
-  **ABSC**  
Kupfer
-  **ABSB**  
Schwarz

## Aluminium graviert

-  **ABBS**  
Silber

## Aluminium pulverbeschichtet

-  **AC RAL 9003**  
Weiß matt
-  **AC RAL 9003**  
Weiß glänzend
-  **AC RAL 9010**  
Weiß matt
-  **AC RAL 9010**  
Weiß glänzend
-  **AC RAL 8019**  
Dunkelbraun
-  **AC RAL 7038**  
Achatgrau
-  **AC RAL 7038**  
Achatgrau (rauh)
-  **AC RAL 9006**  
Metallgrau
-  **AC RAL 9007**  
Aluminium Grau

## Aluminium pulverbeschichtet Trend Color

-  **AC Anthrazitgrau**
-  **AC Rost**
-  **AC Antikgrau**
-  **AC Beige**
-  **AC Sand**

-  **AC Greige**

-  **AC Steingrau**

-  **AC Betongrau**

-  **AC Bronze**

-  **AC Dunkelbraun**

-  **AC stone Weiß**

-  **AC stone Schwarz**

-  **AC concrete white**

-  **AC concrete graphite**

-  **AC concrete smoke**

-  **AC concrete mud**

-  **AC concrete sand**

-  **AC metal dark**

-  **AC metal light**

-  **AC solid white**

## Aluminium ummantelt mit Alcrom® Plus

-  02
-  05
-  08
-  10
-  11
-  12
-  13
-  14
-  18
-  19
-  20
-  25
-  26
-  31

-  32

-  34

-  35

-  36

-  37

-  38

-  39

-  40

-  41

-  42

-  43

-  44

-  47

-  65

-  71

-  72

-  73

-  74

-  76

-  77

-  78

-  79

-  80

-  81

-  89

-  91

-  92

-  93

-  94

-  95

	351
	363
	372
	490
	560
	580
	590
	665
	670
	951
	975
	1003
	1006
	1009
	1012
	1021
	1024
	1030
	1033
	1036
	1042
	1045
	1051
	1054
	1057
	1060
	1063
	1066
	1069
	1081

	1084
	1090
	1093
	1096
	1099
	1102
	1105
	1108
	1111
	1202
	1203
	1204
	1205
	1206
	1207
	1208
	1209
	1210
	1211
	1212
	1213
	1214
	1215
	1216
	1217
	96 - Weiß RAL 9010
	97 - Schwarz RAL 9005
	99 - Silber gebürstet
	100 - Edelstahlfarbig gebürstet

**PVC**

	cod. 400 Schneeweiß
	cod. 402 Weiß
	cod. 404 9001 Cremeweiß
	cod. 406 RAL 1015 - Creme
	cod. 408 RAL 1019 - Beigegrau
	cod. 410 RAL 7030 - Steingrau
	cod. 412 RAL 7038 - Achatgrau
	cod. 414 RAL 7035 - Lichtgrau
	cod. 416 Anthrazit
	cod. 418 Blau
	cod. 420 Pastellblau
	cod. 422 Hellgrün
	cod. 424 RAL 3002 - Rot
	cod. 426 RAL 9005 - Schwarz
	cod. 428 RAL 1023 - Gelb
	cod. 430 Pastellpink
	cod. 432 Bahamabeige
	cod. 434 Pfirsich
	cod. 436 Karamell
	cod. 438 Braun
	cod. 440 Dunkelbraun
	cod. 442 Korallenrot
	cod. 444 Siena
	cod. 446 Terrakotta

**Geschäumtes PVC**

	Dekor 518
	Dekor 520
	Dekor 524
	Dekor 525
	Dekor 528

	Dekor 530
	Dekor 531
	Dekor 532
	Dekor 533
	Dekor 534
	Dekor 536
	Dekor 540
	Dekor 542
	Dekor 544
	Dekor 545
	Dekor 555 Weiß
	Dekor 556 Lichtgrau
	Dekor 557 Schwarz
	Dekor 558 Anthrazit
	Dekor 559 Betongrau
	Dekor 561 Gelb
	Dekor 562 Grün
	Dekor 563 Hellblau
	Dekor 564 Rot







## Profile für Wand und Boden

Eine Produktlinie für den Schutz und die Veredelung von Außenecken bei Wandfliesen. Diese Profile sind in verschiedenen Ausführungen erhältlich. Sie passen perfekt zu vielen Arten von Keramik und vereinen Funktionalität mit gestalterischen Elementen.

Bei Proangle Q in Aluminium handelt es sich um eine Produktlinie universell einsetzbarer Profile in quadratischer Form zum Schutz der Außenecken und Abschluss von Kanten im Fliesenbereich.

Auch zur Verwendung als Abgrenzung von Arbeitsplatten und Podesten einsetzbar.

Die antibakterielle Technologie bei ZQVNH/ ist zertifiziert (in Übereinstimmung mit der Norm ISO 22196:2011).

ZQVNH/ ermöglicht eine deutliche Verbesserung der hygienischen Bedingungen durch eine weitestgehende Reduzierung der Bakterienbildung bis zu 99%.



ZQBN/10 Glanz eloxiert, Chrom

### PROANGLE Q

Länge = 270 cm - Verpackung 20 Stück

ART.	Ausführung	4,5	6	8	9	10	11	12,5
<b>ALUMINIUM</b>								
ZQAN/	Silber eloxiert	88772	88875	88876	88877	88878	88879	88880
	<b>Euro/m</b>	<b>4,84</b>	<b>4,84</b>	<b>4,84</b>	<b>5,05</b>	<b>5,22</b>	<b>5,61</b>	<b>5,95</b>
ZQAN/	Titan eloxiert	88902	88903	88904	88905	88906	88907	88908
	<b>Euro/m</b>	<b>5,51</b>	<b>5,51</b>	<b>5,51</b>	<b>5,72</b>	<b>5,9</b>	<b>6,28</b>	<b>6,62</b>
ZQAN/	Schwarz eloxiert	-	-	89205	-	89206	89207	89208
	<b>Euro/m</b>	-	-	<b>8,96</b>	-	<b>9,16</b>	<b>9,55</b>	<b>9,87</b>
ZQBN/	Glanz eloxiert, Chrom	88816	88919	88920	88921	88922	88923	88924
	<b>Euro/m</b>	<b>8,05</b>	<b>8,05</b>	<b>8,05</b>	<b>8,47</b>	<b>8,9</b>	<b>9,45</b>	<b>10,02</b>
ZQBN/	Glanz eloxiert, Gold	88933	-	88935	-	88937	-	88939
	Glanz eloxiert, Titan	88956	88964	88966	88968	88970	88972	88974
ZQBRN/	Glanz eloxiert, Kupfer	-	-	-	-	88969	-	88971
	<b>Euro/m</b>	<b>8,47</b>	<b>8,47</b>	<b>8,47</b>	<b>8,92</b>	<b>9,35</b>	<b>9,94</b>	<b>10,53</b>
ZQBSN/	Glanz eloxiert, gebürstet, Chrom	88981	88982	88983	-	88985	88986	88987
	Glanz eloxiert, gebürstet, Gold	88997	-	88999	-	89001	-	89003
ZQTMN/	Glanz eloxiert, gebürstet, Titan	89013	89014	89015	-	89017	-	89019
ZQBSN/	Glanz eloxiert, gebürstet, Kupfer	-	-	89031	-	89033	-	89035
	<b>Euro/m</b>	<b>9,38</b>	<b>9,38</b>	<b>9,38</b>	-	<b>10,22</b>	<b>11,01</b>	<b>11,38</b>
ZQBSN/	Glanzeloxiert, gebürstet, Schwarz	-	-	-	-	89209	89210	89211
	<b>Euro/m</b>	-	-	-	-	<b>12,78</b>	<b>13,6</b>	<b>13,98</b>
ZQAGN/	Glanz eloxiert, graviert, Chrom	89061	-	89063	-	89065	-	89067
	<b>Euro/m</b>	<b>12,84</b>	-	<b>12,84</b>	-	<b>13,69</b>	-	<b>14,55</b>
<b>ALUMINIUM PULVERBESCHICHTET</b>								
ZQVN/	pulverbeschichtet, Weiß matt, RAL 9003	-	-	89200	-	89202	89203	89204
	pulverbeschichtet, Weiß glänzend, RAL 9003	89077	89076	89079	-	89081	89078	89083
<b>Euro/m</b>	<b>6,07</b>	<b>6,07</b>	<b>6,07</b>	-	<b>6,6</b>	<b>6,9</b>	<b>7,13</b>	
<b>ALUMINIUM ANTIBAKTERIELL</b>								
ZQVNH/	pulverbeschichtet, Weiß, RAL 9003	-	-	89080	-	89082	-	89084
	<b>Euro/m</b>	-	-	<b>7,91</b>	-	<b>8,51</b>	-	<b>9,05</b>

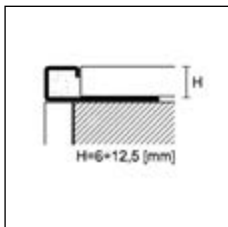
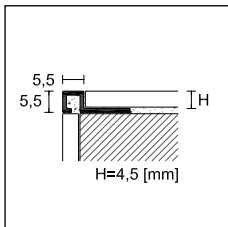

ZQAN/10 Aluminium Schwarz eloxiert

Vervollständigen Sie den Code mit der H-Angabe (z. B. ZQAN/ mit H=8 wird ZQAN/8)

Artikel ZQVN/ kann auf Anfrage in verschiedenen Farben geliefert werden - Mindestmenge 540 m pro Farbe



ZQAN/ /EI  
Aluminium Silber  
eloxiert

**PROANGLE Q - AUSSEN- / INNENECKEN / ENDKAPPEN**

Verpackung 5 Stück		H							
ART.	Ausführung	4,5	6	8	9	10	11	12,5	
<b>ALUMINIUM</b>									
ZQAN/ /EI	Silber eloxiert		88809	88882	88883	88884	88885	88886	88887
	Titan eloxiert		88910	88911	88912	88913	88914	88915	88916
	<b>Euro/Stück</b>		<b>5,32</b>	<b>5,32</b>	<b>5,32</b>	<b>5,32</b>	<b>5,32</b>	<b>5,32</b>	<b>5,32</b>
ZQAN/ /EI	Schwarz eloxiert		-	-	89223	-	89224	89225	89226
	<b>Euro/Stück</b>		-	-	<b>6,33</b>	-	<b>6,33</b>	<b>6,33</b>	<b>6,33</b>
ZQBN/ /EI	Glanz eloxiert, Chrom		88829	88926	88927	88928	88929	88930	88931
	Glanz eloxiert, Gold		88941	-	88943	-	88945	-	88947
ZQVN/ /EI	pulverbeschichtet, Weiß matt RAL 9003		-	-	89192	-	89194	89195	89196
	pulverbeschichtet, Weiß, glänzend RAL 9003		89085	89086	89087	-	89089	89088	89091
	<b>Euro/Stück</b>		<b>5,32</b>	<b>5,32</b>	<b>5,32</b>	<b>5,32</b>	<b>5,32</b>	<b>5,32</b>	<b>5,32</b>
ZQBN/ /EI	Glanz eloxiert, Titan		88976	88978	88980	88984	88988	88992	88996
ZQBRN/ /EI	Glanz eloxiert, Kupfer		-	-	-	-	88977	-	88979
ZQBSN/ /EI	Glanz eloxiert, gebürstet, Chrom		88989	88990	88991	-	88993	88994	88995
	Glanz eloxiert, gebürstet, Gold		89005	-	89007	-	89009	-	89011
ZQTMN/ /EI	Glanz eloxiert, gebürstet, Titan		89021	89022	89023	-	89025	-	89027
ZQBRSN/ /EI	Glanz eloxiert, gebürstet, Kupfer		-	-	89039	-	89041	-	89043
ZQBSN/ /EI	Glanz eloxiert, gebürstet, Schwarz		-	-	-	-	89227	89228	89229
	<b>Euro/Stück</b>		<b>6,33</b>	<b>6,33</b>	<b>6,33</b>	<b>6,33</b>	<b>6,33</b>	<b>6,33</b>	<b>6,33</b>
ZQAGN/ /EI	Glanz eloxiert, graviert, Chrom		89069	-	89071	-	89073	-	89075
	<b>Euro/Stück</b>		<b>8,44</b>	-	<b>8,44</b>	-	<b>8,44</b>	-	<b>8,44</b>

keine Teilpackung



ZQAN/10 + ZQAN/10/EI Aluminium matt eloxiert Silber



ZQAN/10 + ZQAN/10/EI Aluminium matt eloxiert Silber

Vervollständigen Sie den Code mit der H-Angabe  
(z. B. ZQAN/ /EI mit H=8 wird ZQAN/8/EI)

Trend Color Stone, Aluminium pulverbeschichtet: moderne Ausführungen mit neutralen, jedoch warmen und zarten Farben, die die Heterogenität des Gesteins reproduzieren und sich rau anfühlen.

Trend Color Concrete, Aluminium pulverbeschichtet: 6 Original-Beton-Farbtöne, die an typische Grundfarben erinnern und sie aus einer verfeinerten Perspektive neu betrachten.

Trend Color Metal: 2 spezielle Metall-Töne, die Oberfläche des Metalls wird originalgetreu wiedergegeben.



ZQVN/10 Aluminium pulverbeschichtet Steingrau

TREND  
COLOR

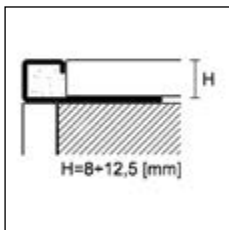

ZQVN/

### PROANGLE Q - TREND COLOR

Länge = 270 cm - Verpackung 20 Stück

		H			
ART.	Ausführung	8	10	11	12,5
<b>ALUMINIUM PULVERBESCHICHTET</b>					
<b>TREND COLOR STONE</b>					
	Dunkelbraun	89360	89310	89311	89312
	Anthrazitgrau	89093	89095	89106	89097
	Antikgrau	89362	89220	89221	89222
	Betongrau	89363	89290	89291	89292
	Rost	89094	89096	89107	89098
	Bronze	89365	89300	89301	89302
	Steingrau	89366	89280	89281	89282
	Greige	89367	89270	89271	89272
	Sand	89368	89260	89261	89262
	Beige	89369	89250	89251	89252
ZQVN/	stone Weiß	89370	89320	89321	89322
	stone Schwarz	89371	89330	89331	89332
<b>TREND COLOR CONCRETE</b>					
	concrete White	-	89131	89161	89181
	concrete Graphite	-	89132	89162	89182
	concrete Smoke	-	89133	89163	89183
	concrete Mud	-	89134	89164	89184
	concrete Sand	-	89135	89165	89185
	solid White	-	89138	89168	89188
<b>TREND COLOR METAL</b>					
	metal Dark	-	89136	89166	89186
	metal Light	-	89137	89167	89187
	<b>Euro/m</b>	<b>8,10</b>	<b>8,29</b>	<b>8,62</b>	<b>8,80</b>



ZQVN/10 Aluminium pulverbeschichtet, concrete Weiß





















Einzelverpackung - Ausführung TREND COLOR kann auf Anfrage in anderen Höhen geliefert werden - Mindestbestellmenge 540 m

Vervollständigen Sie den Code mit der H-Angabe (z. B. ZQVN/ mit H=10 wird ZQVN/10).

### PROANGLE Q - TREND COLOR - AUSSEN- / INNENECKEN / ENDKAPPEN

Verpackung 5 Stück

H

ART.	Ausführung	8	10	11	12,5	
<b>ALUMINIUM PULVERBESCHICHTET</b>						
<b>TREND COLOR STONE</b>						
	Dunkelbraun		89380	89303	89304	89305
	Anthrazitgrau		89100	89102	89108	89104
	Antikgrau		89382	89213	89214	89215
	Betongrau		89383	89283	89284	89285
	Rost		89101	89103	89109	89105
	Bronze		89385	89293	89294	89295
	Steingrau		89386	89273	89274	89275
	Greige		89387	89263	89264	89265
	Sand		89388	89253	89254	89255
	Beige		89389	89243	89244	89245
ZQVN/ /EI	stone Weiß		89390	89340	89341	89342
	stone Schwarz		89391	89350	89351	89352
<b>TREND COLOR CONCRETE</b>						
	concrete White		-	89392	89402	89410
	concrete Graphite		-	89394	89403	89411
	concrete Smoke		-	89395	89404	89412
	concrete Mud		-	89396	89405	89413
	concrete Sand		-	89397	89406	89414
	solid White		-	89400	89409	89417
<b>TREND COLOR METAL</b>						
	metal Dark		-	89398	89407	89415
	metal Light		-	89399	89408	89416
	<b>Euro/Stück</b>		<b>6,51</b>	<b>6,51</b>	<b>6,51</b>	<b>6,51</b>

keine Teilpackung



ZQVN/ /EI  
Aluminium  
pulverbeschichtet  
Sand



LED-Profile und Sockelleisten in Trend Color-  
Ausführung Seite 234 und 238



Vervollständigen Sie den Code mit der H-Angabe  
(z. B. ZQVN/ /EI mit H = 10 wird ZQVN/10/EI).

ZQVN/10 Trend Color-Ausführung

# cerfix® proangle Q

X-Design, in Ausführung Aluminium eloxiert, charakterisiert durch seine spezielle Kratzstruktur, welche verschiedene farbige Kombinationen ermöglichen. Sie sind geschaffen für die Innenarchitekten, aufbauend auf den neuesten Trends beim modernen Design.



ZQAND/10 Aluminium matt eloxiert Braun



### PROANGLE Q - X DESIGN

Länge = 270 cm - Verpackung 20 Stück

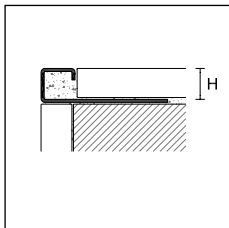

ZQAND/

		H			
ART.	Ausführung	8	10	12,5	
<b>ALUMINIUM MATT ELOXIERT</b>					
	Platin		31110	31112	31114
	Titan		31120	31122	31124
<b>ZQAND/</b>	Braun		31130	31132	31134
	Dunkelbraun		31140	31142	31144
	Carbon		31150	31152	31154
	<b>Euro/m</b>		<b>13,45</b>	<b>14,33</b>	<b>15,24</b>

Einzelverpackung

### PROANGLE Q - X DESIGN - AUSSEN- / INNENECKEN / ENDKAPPEN

Verpackung 5 Stück



ZQAND/ EI  
Aluminium matt eloxiert Braun

		H			
ART.	Ausführung	8	10	12,5	
<b>ALUMINIUM MATT ELOXIERT</b>					
	Platin		31160	31162	31164
	Titan		31170	31172	31174
<b>ZQAND/ EI</b>	Braun		31180	31182	31184
	Dunkelbraun		31190	31192	31194
	Carbon		31200	31202	31204
	<b>Euro/Stück</b>		<b>11,82</b>	<b>11,82</b>	<b>11,82</b>

keine Teilpackung



Vervollständigen Sie den Code mit der H-Angabe (z. B. ZQAND/ mit H=8 wird ZQAND/8)

Bei Proangle Q in Edelstahl handelt es sich um eine Produktlinie universell einsetzbarer Profile in quadratischer Form zum Schutz der Außenecken und Abschluss von Kanten im Fliesenbereich. Besonders geeignet zum Abschluss und Schutz verschiedenster Beläge wie Marmor, Granit, Parkett. Auch zur Verwendung als Abgrenzung von Arbeitsplatten und Podesten einsetzbar. Edelstahl macht das Profil besonders beständig gegen chemische und witterungstechnische Einflüsse. Die Qualität AISI 316 DIN 1.4402 bietet höchste Korrosionsbeständigkeit und ist daher für Verwendung in Bereichen, die einer höheren chemischen Beanspruchung ausgesetzt sind, wie Schwimmbäder und Lebensmittelindustrie sowie Badestränden, geeignet.



ZQINP/10 Edelstahl sandgestrahlt AISI 304-DIN 1.4301

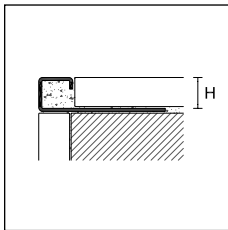

**PROANGLE Q**

Länge = 270 cm - Verpackung 20 Stück

ART.	Ausführung		6	8	9	10	11	12,5	15
<b>EDELSTAHL</b>									
ZQIN/	Edelstahl AISI 304 - DIN 1.4301		90049	90050	90051	90052	90053	90054	90055
	<b>Euro/m</b>		<b>9,22</b>	<b>9,55</b>	<b>9,86</b>	<b>10,14</b>	<b>10,46</b>	<b>10,77</b>	<b>11,61</b>
ZQINS/	Edelstahl gebürstet AISI 304 - DIN 1.4301		90100	90101	90102	90103	90104	90105	90106
ZQINP/	Edelstahl sandgestrahlt AISI 304 - DIN 1.4301		90130	90131	90132	90133	90134	90135	90136
	<b>Euro/m</b>		<b>12,29</b>	<b>12,61</b>	<b>12,92</b>	<b>13,22</b>	<b>13,54</b>	<b>13,84</b>	<b>14,65</b>
ZQINX/	Edelstahl AISI 316 - DIN 1.4404		-	90107	-	90109	-	90111	-
	<b>Euro/m</b>		-	<b>13,18</b>	-	<b>14,44</b>	-	<b>15,71</b>	-

Einzelverpackung - ZQIN/15, ZQINS/15 und ZQINP/15 Verpackung 10 Stück

**PROANGLE Q - AUSSEN- / INNENECKEN / ENDKAPPEN**

Verpackung 5 Stück

ART.	Ausführung		6	8	9	10	11	12,5	15
<b>EDELSTAHL</b>									
ZQIN/ /EI	Edelstahl AISI 304 - DIN 1.4301		90064	90065	90066	90067	90068	90069	90070
	<b>Euro/Stück</b>		<b>13,70</b>	<b>13,70</b>	<b>13,70</b>	<b>13,70</b>	<b>13,70</b>	<b>13,70</b>	<b>13,70</b>
ZQINS/ /EI	Edelstahl gebürstet AISI 304 - DIN 1.4301		90112	90113	90114	90115	90116	90117	90118
ZQINP/ /EI	Edelstahl sandgestrahlt AISI 304 - DIN 1.4301		90137	90138	90139	90140	90141	90142	90143
	<b>Euro/Stück</b>		<b>15,38</b>	<b>15,38</b>	<b>15,38</b>	<b>15,38</b>	<b>15,38</b>	<b>15,38</b>	<b>15,38</b>
ZQINX/ /EI	Edelstahl AISI 316 - DIN 1.4404		-	90119	-	90121	-	90123	-
	<b>Euro/Stück</b>		-	<b>16,86</b>	-	<b>16,86</b>	-	<b>16,86</b>	-
<b>METALL</b>									
ZQIM/ /EI	Edelstahlfarbig poliert		-	90092	90093	90094	90095	90096	-
	<b>Euro/Stück</b>		-	<b>3,80</b>	<b>3,80</b>	<b>3,80</b>	<b>3,80</b>	<b>3,80</b>	-
ZQIMS/ /EI	Edelstahlfarbig gebürstet		-	90152	90153	90154	90155	90156	-
	<b>Euro/Stück</b>		-	<b>5,97</b>	<b>5,97</b>	<b>5,97</b>	<b>5,97</b>	<b>5,97</b>	-
ZQIMP/ /EI	Edelstahlfarbig sandgestrahlt		-	90162	90163	90164	90165	90166	-
	<b>Euro/Stück</b>		-	<b>5,97</b>	<b>5,97</b>	<b>5,97</b>	<b>5,97</b>	<b>5,97</b>	-

ZQIM/ /EI, ZQIMS/ /EI und ZQIMP/ /EI keine Teilpackung



ZQIN/ /EI  
Edelstahl  
AISI 304 - DIN 1.4301



ZQIN/10/EI Edelstahl AISI 304 - DIN 1.4301

Vervollständigen Sie den Code mit der H-Angabe (z. B. ZQIN/ mit H=8 wird ZQIN/8)

## cerfix® proangle Q

Proangle Q in Messing poliert ist sowohl klassisch als auch modern und kann leicht mit Griffen, Amaturen und anderen Möbelaccessoires aus dem gleichen Material und Ausführung kombiniert werden.

Die verchromte Version fällt auf durch ihren Glanz und ist ein perfektes dekoratives Element für Räume, welche sich durch Eleganz und Liebe zum Detail auszeichnen.



ZQKN/10 Messing verchromt

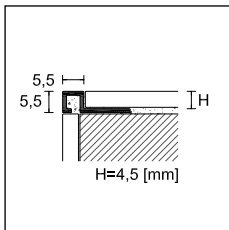

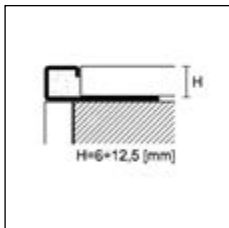

PPDESIGN



ZQKN/ /EI  
Messing verchromt

### PROANGLE Q



Länge = 270 cm - Verpackung 20 Stück

		H					
ART.	Ausführung	4,5	8	10	11	12,5	
<b>MESSING</b>							
ZQLN/	poliert		90022	90056	90057	90063	90058
	<i>Euro/m</i>		11,28	16,68	17,46	17,95	18,4
<b>MESSING</b>							
ZQKN/	verchromt		88870	90059	90060	90074	90061
	<i>Euro/m</i>		17,44	24,17	24,99	25,46	25,97

Einzelverpackung - ZQKN/12,5 Verpackung 10 Stück

### PROANGLE Q - AUSSENECKEN / INNENECKEN / ENDKAPPEN

Länge = 270 cm - Verpackung 5 Stück

		H					
ART.	Ausführung	4,5	8	10	11	12,5	
<b>MESSING</b>							
ZQLN/ /EI	poliert		90062	90071	90072	90075	90073
	<i>Euro/Stück</i>		13,70	13,70	13,70	13,70	13,70
ZQKN/ /EI	verchromt		88872	90077	90083	90085	90087
	<i>Euro/Stück</i>		15,96	15,96	15,96	15,96	15,96



ZQLN/10 Messing poliert

Vervollständigen Sie den Code mit der H-Angabe (z. B. ZQLN/ mit H=8 wird ZQLN/8)



Bei Proangle Q aus co-extrudiertem PVC handelt es sich um eine Produktlinie universell einsetzbarer Profile in quadratischer Form zum Schutz der Außenecken und Abschluss von Kanten im Fliesenbereich. Die Einlagen aus Kunststoff absorbieren Mikrobewegungen, die durch Spannung der Wände an den Ecken entstehen.



ZQP/8 PVC Weiß

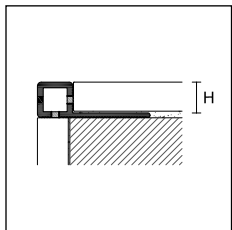









ZQP/



ZQP/8 PVC BahamaBeige

**PROANGLE Q**









Länge = 270 cm

		H				
ART.	Ausführung	6	8	10	12,5	
<b>CO-EXTRUDIERTES PVC</b>						
	Weiß		80800	80801	80802	80803
	Cremeweiß RAL 9001		80804	80805	80806	80807
	Creme RAL 1015		80808	80809	80810	80811
	Beigegrau RAL 1019		80812	80813	80814	80815
ZQP/	Steingrau RAL 7030		80816	80817	80818	80819
	Lichtgrau RAL 7035		80820	80821	80822	80823
	Anthrazit		80824	80825	80826	80827
	BahamaBeige		80832	80833	80834	80835
	Braun		80836	80837	80838	80839
<b>Verpackung 80 Stück Euro/m</b>		-	-	-	<b>1,46</b>	
<b>Verpackung 100 Stück Euro/m</b>		<b>1,08</b>	<b>1,19</b>	<b>1,30</b>	-	

keine Teilpackung

**PROANGLE Q - AUSSEN- / INNENECKEN / ENDKAPPEN**

Verpackung 12 Stück

		H				
ART.	Ausführung	6	8	10	12,5	
<b>POLYPROPYLEN</b>						
	Weiß		80850	80851	80852	80853
	Cremeweiß RAL 9001		80854	80855	80856	80857
	Creme RAL 1015		80858	80859	80860	80861
	Beigegrau RAL 1019		80862	80863	80864	80865
ZQP/ /EI	Steingrau RAL 7030		80866	80867	80868	80869
	Lichtgrau RAL 7035		80870	80871	80872	80873
	Anthrazit		80874	80875	80876	80877
	BahamaBeige		80882	80883	80884	80885
	Braun		80886	80887	80888	80889
<b>Euro/Stück</b>		<b>1,04</b>	<b>1,04</b>	<b>1,04</b>	<b>1,04</b>	

keine Teilpackung



ZQP/ /EI  
Polypropylen  
Weiß

Vervollständigen Sie den Code mit der H-Angabe (z. B. ZQP/ mit H=8 wird ZQP/8)

andere Farben auf Anfrage lieferbar - Mindestmenge 2700 m

## cerfix® proangle

Bei Proangle aus Aluminium handelt es sich um eine Produktlinie von Profile zum Abschluss und Schutz der Außenkanten der Keramikfliesen. Seine L-förmige Form ist besonders für die Kanten von Feinsteinzeug geeignet.

Es gibt Proangle in verschiedenen Farben und Ausführungen. Proangle kann auch als dekoratives Element verwendet werden, wodurch dekorative Kombinations- / Kontrasteffekte mit einer Vielzahl von Belägen möglich sind. Die antibakterielle Technologie bei ZQVNH/ ist zertifiziert (in Übereinstimmung mit der Norm ISO 22196:2011).

ZQVNH/ ermöglicht eine deutliche Verbesserung der hygienischen Bedingungen durch eine weitestgehende Reduzierung der Bakterienbildung bis zu 99%.



ZA/10 Aluminium matt eloxiert Silber

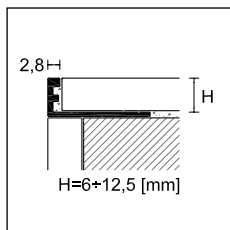
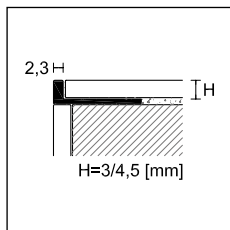

### PROANGLE

Länge = 270 cm - Verpackung 20 Stück

		H								
ART.	Ausführung	3	4,5	6	8	9	10	11	12,5	
<b>ALUMINIUM</b>										
	Silber eloxiert		90338	90340	88204	88205	88217	88206	88218	88207
	<b>Euro/m</b>		<b>3,15</b>	<b>3,29</b>	<b>3,36</b>	<b>3,45</b>	<b>3,54</b>	<b>3,62</b>	<b>3,91</b>	<b>4,18</b>
ZA/	Titan eloxiert		-	-	88253	88254	-	88255	88257	88256
	<b>Euro/m</b>				<b>4,04</b>	<b>4,12</b>		<b>4,29</b>	<b>4,58</b>	<b>4,85</b>
	Schwarz eloxiert		-	-	-	88265	-	88266	88267	88268
	<b>Euro/m</b>					<b>4,93</b>		<b>5,13</b>	<b>5,28</b>	<b>5,54</b>
ZB/	Glanz eloxiert, Chrom		-	88260	88294	88295	-	88296	88220	88297
	<b>Euro/m</b>			<b>7,33</b>	<b>7,56</b>	<b>7,87</b>		<b>8,04</b>	<b>8,26</b>	<b>8,46</b>
ZB/	Glanz eloxiert, Gold		-	88261	88339	88340	-	88341	-	88342
	<b>Euro/m</b>			<b>7,54</b>	<b>7,80</b>	<b>8,11</b>		<b>8,28</b>	<b>8,50</b>	<b>8,71</b>
ZB/	Glanz eloxiert, Titan		-	88333	88334	88335	-	88336	88337	88338
<b>Euro/m</b>				<b>7,54</b>	<b>7,80</b>	<b>8,11</b>		<b>8,28</b>	<b>8,50</b>	<b>8,71</b>
ZBS/	Glanz eloxiert, gebürstet, Chrom		-	-	-	-	-	88356	88357	88358
ZTM/	Glanz eloxiert, gebürstet, Titan		-	-	-	-	-	88359	88360	88361
<b>Euro/m</b>								<b>8,94</b>	<b>9,16</b>	<b>9,38</b>
ZBS/	Glanz eloxiert, gebürstet, Schwarz		-	-	-	-	-	88353	88354	88355
<b>Euro/m</b>								<b>9,35</b>	<b>9,57</b>	<b>9,80</b>
<b>ALUMINIUM PULVERBESCHICHTET</b>										
ZV/	Pulverbeschichtet, Weiß matt RAL 9003		-	-	-	88395	-	88396	88435	88397
	<b>Euro/m</b>					<b>4,30</b>		<b>4,45</b>	<b>4,85</b>	<b>4,99</b>
ZV/	Pulverbeschichtet, Weiß RAL 9003		-	-	88384	88385	-	88386	88436	88387
	<b>Euro/m</b>				<b>4,30</b>	<b>4,45</b>		<b>4,85</b>	<b>4,99</b>	<b>5,15</b>
<b>ALUMINIUM ANTIBAKTERIELL</b>										
ZVH/	Pulverbeschichtet, Weiß RAL 9003		-	-	-	88390	-	88392	-	88394
<b>Euro/m</b>						<b>6,21</b>		<b>6,62</b>		<b>6,93</b>

Einzelverpackung

Vervollständigen Sie den Code mit der H-Angabe (z. B. ZA/ mit H=8 wird ZA/8)

Artikel ZV/ kann auf Anfrage in verschiedenen Farben geliefert werden - Mindestbestellmenge 540 m pro Farbe

**Proangle: für verschiedene Höhen bis 25 mm, siehe Seite 96-97**

Artikel ZA-Al biegbare Ausführung siehe Seite 96



ZA/10 Aluminium Schwarz eloxiert



ZA/10 Aluminium Titan eloxiert

Trend Color Stone, Aluminium pulverbeschichtet: moderne Ausführungen mit neutralen, jedoch warmen und zarten Farben, die die Heterogenität des Gesteins reproduzieren und sich rau anfühlen.

Trend Color Concrete, Aluminium pulverbeschichtet: 6 Original-Beton-Farbtöne, die an typische Grundfarben erinnern und sie aus einer verfeinerten Perspektive neu betrachten.

Trend Color Metal: 2 spezielle Metall-Töne, die Oberfläche des Metalls wird originalgetreu wiedergegeben.



ZV/10 Aluminium pulverbeschichtet, Beige

TREND COLOR

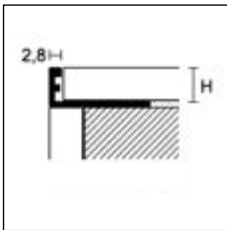

ZV/

**PROANGLE - TREND COLOR**

Länge = 270 cm - Verpackung 20 Stück

		H			
ART.	Ausführung	8	10	11	12,5
<b>ALUMINIUM PULVERBESCHICHTET</b>					
<b>TREND COLOR STONE</b>					
	Dunkelbraun	88446	88407	88417	88481
	Anthrazitgrau	88447	88398	88408	88482
	Antikgrau	88448	88400	88410	88483
	Betongrau	88449	88405	88415	88484
	Rost	88450	88399	88409	88485
	Bronze	88451	88406	88416	88486
	Steingrau	88452	88404	88414	88491
	Greige	88453	88403	88413	88492
	Sand	88454	88402	88412	88493
	Beige	88455	88401	88411	88494
	stone Weiß	88456	88428	88433	88495
ZV/	stone Schwarz	88457	88429	88434	88496
<b>TREND COLOR CONCRETE</b>					
	concrete White	88469	88437	88461	88497
	concrete Graphite	88470	88438	88462	88498
	concrete Smoke	88471	88439	88463	88499
	concrete Mud	88472	88440	88464	88500
	concrete Sand	88473	88441	88465	88501
	solid White	88478	88460	88468	88502
<b>TREND COLOR METAL</b>					
	metal Dark	88479	88458	88466	88503
	metal Light	88480	88459	88467	88504
	<b>Euro/m</b>	<b>6,29</b>	<b>6,44</b>	<b>6,60</b>	<b>6,92</b>

Einzelverpackung



ZV/10 Aluminium pulverbeschichtet stone Weiß

LED-Profile und Sockelleisten in Trend Color-Ausführung Seite 234 und 238

Vervollständigen Sie den Code mit der H-Angabe (z. B. ZV/ mit H=10 wird ZV/10).

Bei Proangle aus Edelstahl handelt es sich um eine Produktlinie von Profile zum Abschluss und Schutz der Außenkanten der Keramikfliesen. Seine L-förmige Form ist besonders für die Kanten von Feinsteinzeug geeignet. Edelstahl macht das Profil besonders beständig gegen chemische und witterungstechnische Einflüsse. Die Qualität AISI 316 DIN 1.4402 bietet höchste Korrosionsbeständigkeit und ist daher für die Verwendung in Bereichen, die einer höheren chemischen Beanspruchung ausgesetzt sind, wie Schwimmbäder und Lebensmittelindustrie sowie Badestränden, geeignet.



AI/10 Edelstahl AISI 304 - DIN 1.4301

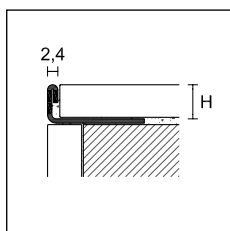

### PROANGLE

Länge = 270 cm - Verpackung 20 Stück

		H								
ART.	Ausführung	3	4,5	6	8	9	10	11	12,5	
<b>EDELSTAHL</b>										
AI/	Edelstahl AISI 304 - DIN 1.4301	91636	91638	91642	91644	91645	91646	91647	91648	
	<i>Euro/m</i>	7,45	7,59	7,95	8,21	8,43	8,60	8,79	8,94	
AIL/	Edelstahl extrapoliert AISI 304 - DIN 1.4301	-	91690	-	91694	-	91696	-	91698	
	<i>Euro/m</i>	-	9,74	-	10,79	-	11,16	-	11,58	
AIS/	Edelstahl gebürstet AISI 304 - DIN 1.4301	-	91671	91673	91674	-	91675	91677	91676	
	<i>Euro/m</i>	-	9,49	9,86	10,12	-	10,5	10,67	10,85	
AIP/	Edelstahl sandgestrahlt AISI 304 - DIN 1.4301	-	-	91700	91702	-	91704	91705	91706	
	<i>Euro/m</i>	-	-	11,48	11,74	-	12,14	12,3	12,47	
AIX/	Edelstahl AISI 316 - DIN 1.4404	-	-	91684	91685	-	91686	91688	91687	
	<i>Euro/m</i>	-	-	9,36	9,57	-	10,09	10,62	11,12	

Einzelverpackung

### PROANGLE - AUSSENECKEN

Verpackung 5 Stück

		H								
ART.	Ausführung	3	4,5	6	8	9	10	11	12,5	
<b>EDELSTAHL</b>										
AI//E	Edelstahl AISI 304 - DIN 1.4301	-	-	-	-	-	91663	91664	91665	
	<i>Euro/Stück</i>	-	-	-	-	-	8,30	8,30	8,30	
AIS//E	Edelstahl gebürstet AISI 304 - DIN 1.4301	-	-	-	-	-	91680	91681	91682	
	<i>Euro/Stück</i>	-	-	-	-	-	9,42	9,42	9,42	

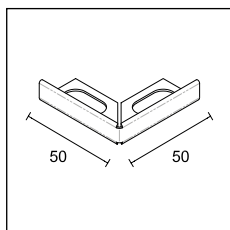

AI//E  
AIS//E



AI//E Edelstahl AISI 304 - DIN 1.4301

Vervollständigen Sie den Code mit der H-Angabe (z. B. AI/ mit H=10 wird AI/10)

Proangle ZK and Prodecor DJK sind zwei L-förmige Profile in Messing verchromt, mit verschiedenen Abschnitten, für den Abschluss und Schutz der Außenkanten bei keramischen Belägen.

Messing verchromt fällt auf durch seinen Glanz und ist ein perfektes dekoratives Element für Räume, welche sich durch Eleganz und Liebe zum Detail auszeichnen.



Proangle ZK/ Messing verchromt

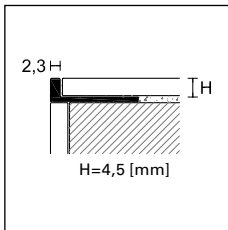

ZK/

PPDESIGN

**PROANGLE**

Länge = 270 cm - Verpackung 20 Stück

ART.	Ausführung	4,5	6	8	9	10	11	12,5	
<b>MESSING</b>									
ZK/	verchromt		90081	88114	88115	-	88116	88118	88117
	<b>Euro/m</b>		<b>18,08</b>	<b>18,21</b>	<b>18,83</b>	-	<b>19,25</b>	<b>19,53</b>	<b>19,94</b>

Einzelverpackung

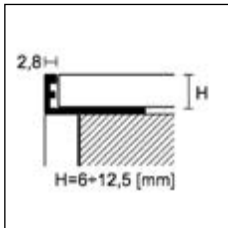

ZK/

PPDESIGN

**PRODECOR DJ**

Länge = 270 cm - Verpackung 20 Stück

ART.	Ausführung	8	10	12,5	15	20	
<b>MESSING</b>							
DJK/	verchromt		95700	95702	95704	95703	95705
	<b>Euro/m</b>		<b>20,15</b>	<b>20,62</b>	<b>21,21</b>	<b>22,10</b>	<b>23,75</b>

Einzelverpackung - Art. DJK/20 Verpackung 10 Stück

**PRODECOR DJ - AUSSEN- UND INNENECKEN**

Verpackung 5 Stück

ART.	Ausführung	8	10	12,5	15	20	
<b>MESSING VERCHROMT</b>							
DJK/ /EI	verchromt		95706	95707	95708	95709	95710
	<b>Euro/Stück</b>		<b>17,25</b>	<b>17,25</b>	<b>17,25</b>	<b>17,25</b>	<b>17,25</b>

keine Teilpackung

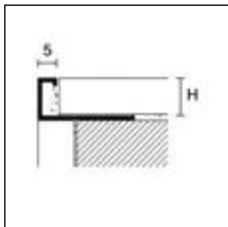

DJK/



DJK/ /EI

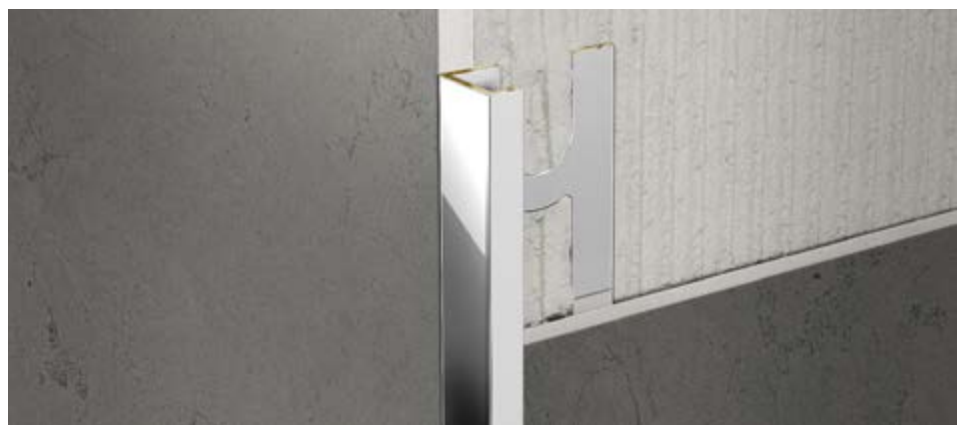

Prodecor DJK/ Messing verchromt

Vervollständigen Sie den Code mit der H-Angabe (z. B. ZK/ mit H=8 wird ZK/8)

Bei Proangle aus PVC handelt es sich um eine Produktlinie von Profile zum Abschluss und Schutz der Außenkanten der Keramikfliesen. Seine L-förmige Form ist besonders für die Kanten von Feinsteinzeug geeignet. Da in vielen Farben erhältlich, können die Profile in unterschiedlichen Räumlichkeiten verwendet werden.



PV/8 PVC Beige grau

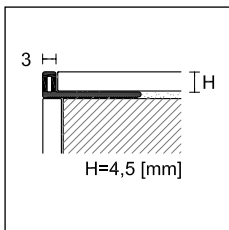



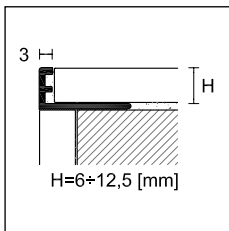









PV/



PV/

### PROANGLE

Länge = 270 cm

ART.	Ausführung	H					
		4,5	6	8	10	12,5	
<b>PVC</b>							
	Schneeweiß		80610	80496	80497	80498	80499
	Weiß		80611	80500	80501	80502	80503
	Cremeweiß RAL 9001		-	80504	80505	80506	80507
	Crème RAL 1015		-	80508	80509	80510	-
	Beige grau RAL 1019		-	80512	80513	80514	-
	BahamaBeige		-	80552	80553	80554	-
	Steingrau RAL 7030		-	80516	80517	80518	-
	Achatgrau RAL 7038		-	80520	80521	80522	-
	Lichtgrau RAL 7035		-	80524	80525	80526	80527
	Anthrazit		-	80559	80560	80561	-
	Rot RAL 3002		-	80528	80529	80530	-
	Schwarz RAL 9005		-	80532	80533	80534	-
	<b>Verpackung 100 Stück</b>						
	<b>Euro/m</b>		<b>0,97</b>	<b>1,03</b>	<b>1,12</b>	<b>1,24</b>	<b>1,35</b>

keine Teilpackung

Vervollständigen Sie den Code mit der H-Angabe (z. B. PV/ mit H=8 wird PV/8)

Artikel PV/ kann auf Anfrage in verschiedenen Farben geliefert werden  
Mindestbestellmenge 2700 m pro Farbe

Protrim IP sind minimal sichtbare Profile aus Aluminium oder Edelstahl, die sich für das Einfassen von Außenkanten eignen, die einen 45-Grad-Schnitt benötigen. Diese Profile ermöglichen eine perfekte Verlegung sowohl auf Belägen als auch Treppen oder Plattformen in Keramik oder Holz.



IPA/11 Aluminium matt eloxiert Silber



IPI/11 Edelstahl AISI 304 - DIN 1.4301

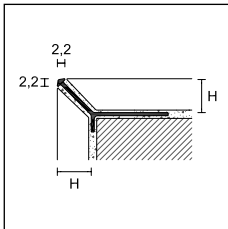

IPA/  
IPB/  
IPV/

**PROTRIM IP**

Länge = 270 cm - Verpackung 20 Stück

		H			
ART.	Ausführung	4,5	8	11	15
<b>ALUMINIUM</b>					
IPA/	Silber eloxiert	95006	95178	95181	95185
	<b>Euro/m</b>	<b>4,45</b>	<b>4,57</b>	<b>4,57</b>	<b>4,81</b>
IPB/	Glanz eloxiert, Chrom	95008	-	-	-
	<b>Euro/m</b>	<b>7,50</b>			

Einzelverpackung

**TREND COLOR**

**PROTRIM IP - TREND COLOR STONE**

Länge = 270 cm - Verpackung 20 Stück

		H
ART.	Ausführung	11
<b>ALUMINIUM PULVERBESCHICHTET</b>		



IPV/11 Aluminium pulverbeschichtet, Beige

**TREND COLOR STONE**

Dunkelbraun	95182
Anthrazitgrau	95183
Antikgrau	95184
Betongrau	95186
Rost	95187
Bronze	95188
Steingrau	95189
Greige	95190
Sand	95191
Beige	95192
stone Weiß	95193
stone Schwarz	95194

IPV/

**NEW TREND COLOR CONCRETE**

concrete White	95195
concrete Graphite	95196
concrete Smoke	95197
concrete Mud	95198
concrete Sand	95199
solid White	95205

**NEW TREND COLOR METAL**

metal Dark	95206
metal Light	95217

**Euro/m** **7,78**

Einzelverpackung - Ausführung TREND COLOR kann auf Anfrage in anderen Höhen geliefert werden - Mindestbestellmenge 540 cm

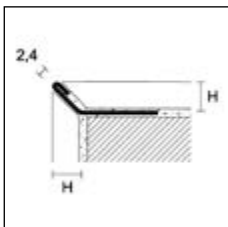

IPI/

**PROTRIM IP**

Länge = 270 cm - Verpackung 20 Stück

		H			
ART.	Ausführung	7	8	11	12,5
<b>EDELSTAHL</b>					
IPI/	Edelstahl AISI 304 - DIN 1.4301	95169	95170	95173	95174
	<b>Euro/m</b>	<b>9,02</b>	<b>9,32</b>	<b>9,87</b>	<b>10,28</b>

Einzelverpackung

Vervollständigen Sie den Code mit der H-Angabe (es: IPA/ mit H=10 wird IPA/10)

Protrim aus Aluminium ist eine Produktlinie mit abgerundeten Profilen, speziell für den Abschluss und Schutz von Außenkanten bei keramischen Belägen. Die symmetrische Abrundung veredelt den Kantenschutz. Unfällen wird vorgebeugt.

Die antibakterielle Technologie bei RVH/ ist zertifiziert (in Übereinstimmung mit der Norm ISO 22196:2011).

RVH/ ermöglicht eine deutliche Verbesserung der hygienischen Bedingungen durch eine weitestgehende Reduzierung der Bakterienbildung bis zu 99%.



RA/10 Aluminium matt eloxiert Silber

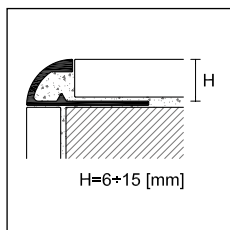
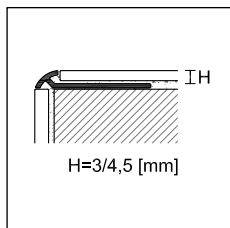

### PROTRIM

Länge = 270 cm - Verpackung 20 Stück

		H							
ART.	Ausführung	3	4,5	6	8	10	11	12,5	15
<b>ALUMINIUM</b>									
RA/	Silber eloxiert	92055	92056	92070	92072	92074	92060	92076	92078
	<b>Euro/m</b>	<b>4,03</b>	<b>4,25</b>	<b>4,64</b>	<b>4,84</b>	<b>5,22</b>	<b>5,62</b>	<b>5,95</b>	<b>6,63</b>
	Gold eloxiert	92025	92026	92040	92042	92044	-	92046	-
	<b>Euro/m</b>	<b>4,03</b>	<b>4,25</b>	<b>4,64</b>	<b>4,84</b>	<b>5,22</b>	-	<b>5,95</b>	-
	Titan eloxiert	92085	92086	92087	92090	92094	-	92096	-
	<b>Euro/m</b>	<b>4,7</b>	<b>4,92</b>	<b>5,31</b>	<b>5,51</b>	<b>5,9</b>	-	<b>6,62</b>	-
RB/	Glanz eloxiert, Chrom	92315	92316	92310	92312	92314	92061	92318	-
	<b>Euro/m</b>	<b>6,9</b>	<b>7,13</b>	<b>7,43</b>	<b>8,05</b>	<b>8,9</b>	<b>9,43</b>	<b>10,02</b>	-
RB/	Glanz eloxiert, Gold	92325	92326	92340	92342	92344	-	92348	-
	Glanz eloxiert, Titan	-	-	-	92029	92031	-	92032	-
	<b>Euro/m</b>	<b>7,13</b>	<b>7,35</b>	<b>7,67</b>	<b>8,29</b>	<b>9,16</b>	-	<b>10,33</b>	-
RAS/	Glanz eloxiert, gebürstet, Chrom	92050	92051	92071	92073	92075	92062	92077	-
	Glanz eloxiert, gebürstet, Gold	-	-	92041	92043	92045	-	92047	-
RTM/	Glanz eloxiert, gebürstet, Titan	92053	92057	92064	92066	92068	-	92079	-
	<b>Euro/m</b>	<b>8,51</b>	<b>8,73</b>	<b>9,14</b>	<b>9,38</b>	<b>10,22</b>	<b>10,75</b>	<b>11,38</b>	-
<b>ALUMINIUM PULVERBESCHICHTET</b>									
RV/	Weiß matt RAL 9003	-	-	-	92107	92108	92109	92110	-
	Weiß RAL 9003	-	-	92100	92102	92104	92111	92106	-
	<b>Euro/m</b>	-	-	<b>5,16</b>	<b>5,75</b>	<b>6,21</b>	<b>6,45</b>	<b>6,68</b>	-
<b>ALUMINIUM ANTIBAKTERIELL</b>									
RVH/	Weiß RAL 9003	-	-	-	92112	92114	-	92116	-
	<b>Euro/m</b>	-	-	-	<b>7,59</b>	<b>8,08</b>	-	<b>8,58</b>	-

Einzelverpackung

Vervollständigen Sie den Code mit der H-Angabe (z. B. RA/ mit H=8 wird RA/8)

Artikel RV/ kann auf Anfrage in verschiedenen Farben geliefert werden - Mindestbestellmenge 540 m pro Farbe



RAS/10 Aluminium Glanz eloxiert, gebürstet Silber





TA/ Aluminium  
Silber eloxiert

**PROTRIM - AUSSENECKEN**

Verpackung à 5 Stück

ART.	Ausführung		6	8	10	11	12,5
<b>ALUMINIUM</b>							
TA/	Silber eloxiert		92606	92608	92610	92600	92612
	Gold eloxiert		92614	92616	92618	-	92619
	Titan eloxiert		92564	92566	92568	-	92569
	<b>Euro/Stück</b>		<b>4,49</b>	<b>4,49</b>	<b>4,49</b>	<b>4,49</b>	<b>4,49</b>
TB/	Glanz eloxiert, Chrom		92690	92692	92694	92601	92696
	Glanz eloxiert, Gold		92700	92702	92704	-	92706
	Glanz eloxiert, Titan		-	92727	92731	-	92733
	<b>Euro/Stück</b>		<b>4,49</b>	<b>4,49</b>	<b>4,49</b>	<b>4,49</b>	<b>4,49</b>
TAS/	Glanz eloxiert, gebürstet, Chrom		92710	92711	92712	92602	92713
	Glanz eloxiert, gebürstet, Gold		92720	92721	92722	-	92723
TATM/	Glanz eloxiert, gebürstet, Titan		92714	92716	92718	-	92773
	<b>Euro/Stück</b>		<b>7,18</b>	<b>7,18</b>	<b>7,18</b>	<b>7,18</b>	<b>7,18</b>
<b>ALUMINIUM PULVERBESCHICHTET</b>							
TV/	Weiß matt RAL 9003		-	92636	92637	92638	92639
	Weiß RAL 9003		92620	92622	92624	92628	92626
	<b>Euro/Stück</b>		<b>4,49</b>	<b>4,49</b>	<b>4,49</b>	<b>4,49</b>	<b>4,49</b>

keine Teilpackung



TIA/ Aluminium  
Silber eloxiert

**PROTRIM - INNENECKE**

Verpackung à 5 Stück

ART.	Ausführung		6	8	10	11	12,5
<b>ALUMINIUM</b>							
TIA/	Silber eloxiert		92570	92571	92572	92603	92573
	Gold eloxiert		92575	92576	92577	-	92578
	Titan eloxiert		92554	92555	92556	-	92558
	<b>Euro/Stück</b>		<b>4,49</b>	<b>4,49</b>	<b>4,49</b>	<b>4,49</b>	<b>4,49</b>
TIB/	Glanz eloxiert, Chrom		92580	92581	92582	92604	92583
	Glanz eloxiert, Gold		92585	92586	92587	-	92588
	Glanz eloxiert, Titan		-	92746	92747	-	92748
	<b>Euro/Stück</b>		<b>4,49</b>	<b>4,49</b>	<b>4,49</b>	<b>4,49</b>	<b>4,49</b>
TIAS/	Glanz eloxiert, gebürstet, Chrom		92550	92551	92552	92605	92553
	Glanz eloxiert, gebürstet, Gold		92560	92561	92562	-	92563
	<b>Euro/Stück</b>		<b>7,18</b>	<b>7,18</b>	<b>7,18</b>	<b>7,18</b>	<b>7,18</b>
<b>ALUMINIUM PULVERBESCHICHTET</b>							
TIV/	Weiß matt RAL 9003		-	92646	92647	92648	92649
	Weiß RAL 9003		92621	92623	92625	92629	92627
	<b>Euro/Stück</b>		<b>4,49</b>	<b>4,49</b>	<b>4,49</b>	<b>4,49</b>	<b>4,49</b>

keine Teilpackung



Vervollständigen Sie den Code mit der H-Angabe  
(z. B. TA/ mit H=8 wird TA/8)

RA/10+TA/10+TIA/10 Aluminium matt eloxiert Silber

## cerfix® protrim

Protrim aus Edelstahl ist eine Produktlinie mit abgerundeten Profilen, speziell für den Abschluss und Schutz von Außenkanten bei keramischen Belägen und ist auch für Böden, Treppen und Podeste geeignet. Die AISI 304 Ausführungen empfehlen wir für Lebensmittelverarbeitung, Krankenhäuser und im Außenbereich. Bei Schwimmbädern und Einrichtungen, die Salz und Chlor ausgesetzt sind, sollte die Ausführung in AISI 316 verwendet werden.



RI/10 Edelstahl AISI 304 DIN 1.4301

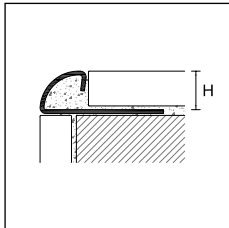

### PROTRIM

Länge = 270 cm - Verpackung 20 Stück

		H								
ART.	Ausführung	4,5	6	8	9	10	11	12,5	15	
<b>EDELSTAHL</b>										
RI/	Edelstahl AISI 304 DIN 1.4301	92413	92420	92422	92423	92424	92425	92426	92428	
	<b>Euro/m</b>	<b>8,83</b>	<b>9,62</b>	<b>10,28</b>	<b>10,79</b>	<b>11,11</b>	<b>11,4</b>	<b>11,8</b>	<b>13,25</b>	
RIS/	Edelstahl gebürstet AISI 304 - DIN 1.4301	-	92430	92431	92438	92432	92439	92433	92434	
	<b>Euro/m</b>	-	<b>11,52</b>	<b>12,18</b>	<b>12,69</b>	<b>13</b>	<b>13,31</b>	<b>13,7</b>	<b>15,17</b>	
RIP/	Edelstahl sandgestrahlt AISI 304 - DIN 1.4301	-	92450	92451	92452	92453	92454	92455	-	
	<b>Euro/m</b>	-	<b>11,76</b>	<b>12,42</b>	<b>12,95</b>	<b>13,25</b>	<b>13,6</b>	<b>13,97</b>	-	
RIX/	Edelstahl AISI 316 - DIN 1.4404	92405	92406	92407	92410	92408	92411	92409	-	
	<b>Euro/m</b>	<b>11,43</b>	<b>12,29</b>	<b>13,22</b>	<b>13,75</b>	<b>14,16</b>	<b>14,55</b>	<b>15,11</b>	-	

Einzelverpackung - Art. RI/15 Verpackung 10 Stück

### PROTRIM - AUSSENECKEN - Verpackung à 5 Stück

TIE/	Edelstahl AISI 304 - DIN 1.4301	92750	92480	92481	92751	92482	92752	92483	92484
	<b>Euro/Stück</b>	<b>11,92</b>	<b>12,68</b>	<b>13,26</b>	<b>13,48</b>	<b>13,88</b>	<b>14,66</b>	<b>15,07</b>	<b>16,28</b>
TIES/	Edelstahl gebürstet AISI 304 - DIN 1.4301	-	92485	92486	92753	92487	92754	92488	92489
	<b>Euro/Stück</b>	-	<b>13,68</b>	<b>14,29</b>	<b>14,58</b>	<b>14,99</b>	<b>15,69</b>	<b>16,07</b>	<b>17,46</b>
TIEP/	Edelstahl sandgestrahlt AISI 304 - DIN 1.4301	-	92510	92511	92512	92513	92514	92515	-
	<b>Euro/Stück</b>	-	<b>13,68</b>	<b>14,29</b>	<b>14,58</b>	<b>14,99</b>	<b>15,69</b>	<b>16,07</b>	-
TIEX/	Edelstahl AISI 316 - DIN 1.4404	92500	92501	92502	92755	92503	92756	92504	-
	<b>Euro/Stück</b>	<b>13,85</b>	<b>14,66</b>	<b>15,27</b>	<b>15,49</b>	<b>15,89</b>	<b>16,67</b>	<b>17,09</b>	-

### PROTRIM - INNENECKE - Verpackung à 5 Stück

TII/	Edelstahl AISI 304 - DIN 1.4301	92759	92490	92491	92757	92492	92758	92493	92494
	<b>Euro/Stück</b>	<b>12,45</b>	<b>13,26</b>	<b>13,88</b>	<b>14,66</b>	<b>15,07</b>	<b>15,89</b>	<b>16,28</b>	<b>17,49</b>
TIIS/	Edelstahl gebürstet AISI 304 - DIN 1.4301	-	92495	92496	92760	92497	92761	92498	92499
	<b>Euro/Stück</b>	-	<b>14,29</b>	<b>14,89</b>	<b>15,69</b>	<b>16,07</b>	<b>16,79</b>	<b>17,28</b>	<b>18,67</b>
TIIP/	Edelstahl sandgestrahlt AISI 304 - DIN 1.4301	-	92516	92517	92518	92519	92520	92521	-
	<b>Euro/Stück</b>	-	<b>14,29</b>	<b>14,89</b>	<b>15,69</b>	<b>16,07</b>	<b>16,79</b>	<b>17,28</b>	-
TIIX/	Edelstahl AISI 316 - DIN 1.4404	92505	92506	92507	92762	92508	92763	92509	-
	<b>Euro/Stück</b>	<b>14,45</b>	<b>15,27</b>	<b>15,89</b>	<b>16,67</b>	<b>17,09</b>	<b>17,79</b>	<b>18,28</b>	-



RIL/10 + TIEL/10 Edelstahl extrapoliert

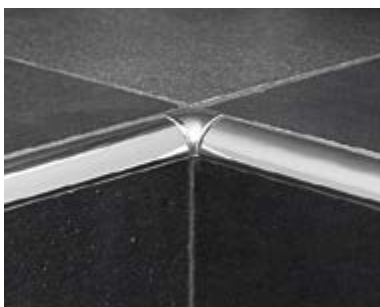

RIL/10 + TIIL/10 Edelstahl extrapoliert

Vervollständigen Sie den Code mit der H-Angabe (z. B. RI/ mit H=8 wird RI/8)

METALL		8	10	11
AUSSENECKEN - Verpackung à 5 Stück				
<b>TIME/</b>	Edelstahlfarbig poliert	-	-	-
	<b>Euro/Stück</b>	<b>4,49</b>	<b>4,49</b>	<b>4,49</b>

INNENECKE - Verpackung à 5 Stück				
<b>TIMI/</b>	Edelstahlfarbig poliert	-	-	-
	<b>Euro/Stück</b>	<b>4,49</b>	<b>4,49</b>	<b>4,49</b>

keine Teilpackung



RIN/10 Edelstahl AISI 304 - DIN 1.4301

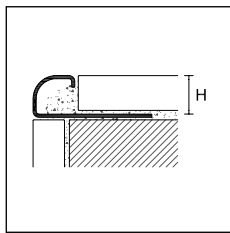

RIN/  
RINS/  
RINX/



TIEN/ Edelstahl  
AISI 304 - DIN  
1.4301



TIIN/ Edelstahl  
AISI 304 - DIN  
1.4301

**PROTRIM N**

Länge = 270 cm - Verpackung 20 Stück

ART.	Ausführung	8	10	12,5
<b>EDELSTAHL</b>				
<b>RIN/</b>	Edelstahl AISI 304 - DIN 1.4301	-	-	-
	<b>Euro/m</b>	<b>10,28</b>	<b>11,11</b>	<b>11,8</b>
<b>RINS/</b>	Edelstahl gebürstet AISI 304 - DIN 1.4301	-	-	-
	<b>Euro/m</b>	<b>12,18</b>	<b>13</b>	<b>13,7</b>
<b>RINX/</b>	Edelstahl AISI 316 - DIN 1.4404	-	-	-
	<b>Euro/m</b>	<b>13,22</b>	<b>14,16</b>	<b>15,11</b>

Einzelverpackung

**PROTRIM N - AUSSENECKEN - Verpackung à 5 Stück**

<b>TIEN/</b>	Edelstahl AISI 304 - DIN 1.4301	-	-	-
	<b>Euro/Stück</b>	<b>13,26</b>	<b>13,88</b>	<b>15,07</b>
<b>TIENS/</b>	Edelstahl gebürstet AISI 304 - DIN 1.4301	-	-	-
	<b>Euro/Stück</b>	<b>14,29</b>	<b>14,99</b>	<b>16,07</b>
<b>TIENX/</b>	Edelstahl AISI 316 - DIN 1.4404	-	-	-
	<b>Euro/Stück</b>	<b>15,27</b>	<b>15,89</b>	<b>17,09</b>

**PROTRIM N - INNENECKE - Verpackung à 5 Stück**

<b>TIIN/</b>	Edelstahl AISI 304 - DIN 1.4301	-	-	-
	<b>Euro/Stück</b>	<b>13,88</b>	<b>15,07</b>	<b>16,28</b>
<b>TIINS/</b>	Edelstahl gebürstet AISI 304 - DIN 1.4301	-	-	-
	<b>Euro/Stück</b>	<b>14,89</b>	<b>16,07</b>	<b>17,28</b>
<b>TIINX/</b>	Edelstahl AISI 316 - DIN 1.4404	-	-	-
	<b>Euro/Stück</b>	<b>15,89</b>	<b>17,09</b>	<b>18,28</b>

Vervollständigen Sie den Code mit der H-Angabe (z. B. RIN/ mit H=8 wird RIN/8)

Zum Anbringen der Ecken TIME/ und TIMI/ verwenden Sie unseren Klebstoff MS 45

## cerfix® protrim

Protrim aus Messing poliert ist sowohl klassisch als auch modern und kann leicht mit Griffen, Amaturen und anderen Möbelaccessoires aus dem gleichen Material und Ausführung kombiniert werden.  
Die verchromte Version fällt auf durch ihren Glanz und ist ein perfektes dekoratives Element für Räume, welche sich durch Eleganz und Liebe zum Detail auszeichnen.



RKN/10 Messing verchromt

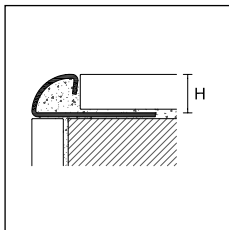



RLN/  
RKN/

PPDESIGN

### PROTRIM



Länge = 270 cm - Verpackung 20 Stück

		H				
ART.	Ausführung	6	8	10	12,5	
<b>MESSING</b>						
RLN/	poliert		92465	92466	92467	92468
	<i>Euro/m</i>		<b>19,18</b>	<b>19,76</b>	<b>21,16</b>	<b>22,15</b>
<b>MESSING</b>						
RKN/	verchromt		92469	92470	92471	92472
	<i>Euro/m</i>		<b>24,56</b>	<b>25,39</b>	<b>26,81</b>	<b>27,81</b>

Einzelverpackung - Art. RLN/10, RLN/12,5, RKN/10, RKN/12,5 Verpackung 10 Stück

### PROTRIM - AUSSEN- UND INNENECKEN

Verpackung 5 Stück

		H				
ART.	Ausführung	6	8	10	12,5	
AUSSENECKEN FÜR ARTIKEL RLN/						
<b>ALUMINIUM</b>						
TB/	Glanz eloxiert, Gold		92700	92702	92704	92706
	<i>Euro/Stück</i>		<b>4,49</b>	<b>4,49</b>	<b>4,49</b>	<b>4,49</b>
INNENECKE FÜR ARTIKEL RLN/						
<b>ALUMINIUM</b>						
TIB/	Glanz eloxiert, Gold		92585	92586	92587	92588
	<i>Euro/Stück</i>		<b>4,49</b>	<b>4,49</b>	<b>4,49</b>	<b>4,49</b>

keine Teilpackung

Verpackung 5 Stück

AUSSENECKEN EDELSTAHL EXTRAPOLIERT FÜR ARTIKEL RKN/

#### EDELSTAHL

TIEL/	Edelstahl extrapoliert AISI 304 DIN 1.4301		92792	92794	92798	92802
	<i>Euro/Stück</i>		<b>13,68</b>	<b>14,29</b>	<b>14,99</b>	<b>16,07</b>

INNENECKEN EDELSTAHL EXTRAPOLIERT FÜR ARTIKEL RKN/

#### EDELSTAHL

TIIL/	Edelstahl extrapoliert AISI 304 DIN 1.4301		92793	92795	92799	92803
	<i>Euro/Stück</i>		<b>14,29</b>	<b>14,89</b>	<b>16,07</b>	<b>17,28</b>



TIEL/



TIIL/

Vervollständigen Sie den Code mit der H-Angabe  
(z. B. RLN/ mit H=8 wird RLN/8)

Protrim aus coextrudiertem PVC ist eine Produktlinie mit abgeundeten Profilen, speziell für den Abschluss und Schutz von Außenkanten bei keramischen Belägen. Die symmetrische Abrundung veredelt den Kantenschutz. Unfällen wird vorgebeugt. Die Einlagen aus Kunststoff absorbieren Mikrobewegungen, die durch Spannung der Wände an der Ecke entstehen.

In vielen verschiedenen Farben erhältlich. Sie können in unterschiedlichen Räumlichkeiten verwendet werden.



RPA/8 Co-extrudiertes PVC, Weiß

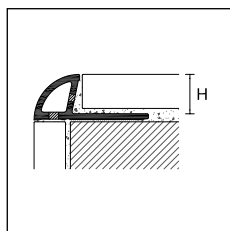

RPA/

**PROTRIM**

Länge = 270 cm

		H		
		CO-EXTRUDIERTES PVC		
ART.	Ausführung	6	8	10
	Schneeweiß	80640	80641	80642
	Weiß	80644	80645	80646
	Cremeweiß RAL 9001	80648	80649	80650
	Creme RAL 1015	80652	80653	80654
RPA/	Beigegrau RAL 1019	80656	80657	80658
	Steingrau RAL 7030	80660	80661	80662
	Achatgrau RAL 7038	80664	80665	80666
	Lichtgrau RAL 7035	80668	80669	80670
	Bahamabeige	80680	80681	80682
	Braun	80692	80693	80694
<b>Verpackung 100 Stück Euro/m</b>		<b>1,08</b>	<b>1,19</b>	<b>1,30</b>

keine Teilpackung

**PROTRIM**

Verpackung 12 Stück

		H					
		TPAE/			TPAI/		
		POLYPROPYLEN					
		AUSSENECKE			INNENECKE		
Ausführung		6	8	10	6	8	10
Schneeweiß		80700	80701	80702	80753	80751	80752
Weiß		80703	80704	80705	80750	80754	80755
Cremeweiß RAL 9001		80706	80707	80708	80756	80757	80758
Creme RAL 1015		80709	80710	80711	80759	80760	80761
Beigegrau RAL 1019		80712	80713	80714	80762	80763	80764
Steingrau RAL 7030		80715	80716	80717	80765	80766	80767
Achatgrau RAL 7038		80718	80719	80720	80768	80769	80770
Lichtgrau RAL 7035		80721	80722	80723	80771	80772	80773
Bahamabeige		80730	80731	80732	80780	80781	80782
Braun		80739	80740	80741	80789	80790	80791
<b>Euro/Stück</b>		<b>1,04</b>	<b>1,04</b>	<b>1,04</b>	<b>1,04</b>	<b>1,04</b>	<b>1,04</b>

keine Teilpackung

Vervollständigen Sie den Code mit der H-Angabe (z. B. RPA/ mit H=8 wird RPA/8)

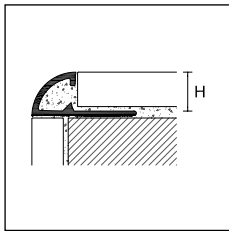

RE/



RE/8 PVC Rot RAL 3002

### PROTRIM

Länge = 270 cm

		H			
		PVC			
ART.	Ausführung	6	8	10	12,5
	Schneeweiß	79996	79997	79998	79999
	Weiß	80100	80101	80102	80103
	Cremeweiß RAL 9001	80104	80105	80106	80107
	Creme RAL 1015	80108	80109	80110	-
	Beigegrau RAL 1019	80112	80113	80114	-
	Steingrau RAL 7030	80116	80117	80118	-
	Achatgrau RAL 7038	80120	80121	80122	-
	Lichtgrau RAL 7035	80124	80125	80126	80127
	Anthrazit	80175	80176	80177	-
	Blau	80160	80161	80162	-
	Pastellblau	80140	80141	80142	-
RE/	Hellgrün	80179	80180	80181	-
	Rot RAL 3002	80128	80129	80130	-
	Schwarz RAL 9005	80132	80133	80134	-
	Gelb RAL 1023	80136	80137	80138	-
	Pastellpink	80144	80145	80146	-
	Bahamabeige	80150	80151	80152	-
	Pfirsich	80154	80155	80156	-
	Karamell	80164	80165	80166	-
	Braun	80168	80169	80170	-
	Dunkelbraun	80172	80173	80174	-
	Korallenrot	80187	80188	80189	-
	Siena	80191	80192	80193	-
	Terrakotta	80195	80362	80194	-
<b>Verpackung 100 Stück - Euro/m</b>		<b>1,03</b>	<b>1,12</b>	<b>1,24</b>	<b>1,35</b>

keine Teilpackung

Vervollständigen Sie den Code mit der H-Angabe  
(z. B. RE/ mit H=8 wird RE/8)

### PROTRIM

Verpackung à 12 Stück

		H				H			
		TE/				TE/			
		POLYPROPYLEN							
		AUSSENECKE				INNENECKE			
ART.	Ausführung	6	8	10	12,5	6	8	10	12,5
	Schneeweiß	80396	80397	80398	80399	79800	79801	79802	79803
	Weiß	80400	80401	80402	80403	79804	79805	79806	79807
	Cremeweiß RAL 9001	80404	80405	80406	80407	79808	79809	79810	79811
	Creme RAL 1015	80408	80409	80410	-	79812	79813	79814	-
	Beigegrau RAL 1019	80412	80413	80414	-	79816	79817	79818	-
	Steingrau RAL 7030	80416	80417	80418	-	79820	79821	79822	-
	Achatgrau RAL 7038	80420	80421	80422	-	79824	79825	79826	-
	Lichtgrau RAL 7035	80424	80425	80426	80427	79828	79829	79830	79831
	Anthrazit	80479	80480	80481	-	79875	79876	79877	-
	Blau	80470	80471	80472	-	79848	79849	79850	-
	Pastellblau	80440	80441	80442	-	79844	79845	79846	-
	Hellgrün	80475	80476	80477	-	79879	79880	79881	-
	Rot RAL 3002	80428	80429	80430	-	79832	79833	79834	-
	Schwarz RAL 9005	80432	80433	80434	-	79836	79837	79838	-
	Gelb RAL 1023	80436	80437	80438	-	79840	79841	79842	-
	Pastellpink	80444	80445	80446	-	79852	79853	79854	-
	Bahamabeige	80448	80449	80450	-	79856	79857	79858	-
	Pfirsich	80452	80453	80454	-	79860	79861	79862	-
	Karamell	80458	80459	80460	-	79864	79865	79866	-
	Braun	80462	80463	80464	-	79868	79869	79870	-
	Dunkelbraun	80466	80467	80468	-	79872	79873	79874	-
	Korallenrot	80483	80484	80485	-	79887	79888	79889	-
	Siena	80487	80488	80489	-	79891	79892	79893	-
	Terrakotta	80491	80492	80493	-	79895	79896	79897	-
<b>Euro/Stück</b>		<b>1,04</b>	<b>1,04</b>	<b>1,04</b>	<b>1,04</b>	<b>1,04</b>	<b>1,04</b>	<b>1,04</b>	<b>1,04</b>



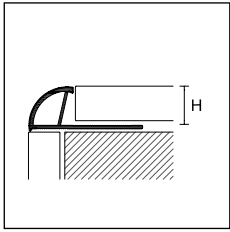



keine Teilpackung



RECO/

### PROTRIM ECO

Länge = 260 cm - Verpackung 80 Stück

ART.	Ausführung	PVC ECOLINE		
		6	8	10
	Schneeweiß 	79400	79401	79402
	Weiß 	79403	79404	79405
	Cremerweiß RAL 9001 	79406	79407	79408
RECO/ /80	Crème RAL 1015 	79409	79410	79411
	Achatgrau RAL 7038 	79412	79413	79414
	Lichtgrau RAL 7035 	79415	79416	79417
	Bahamabeige 	79418	79419	79420
	<b>Euro/m</b>	<b>0,74</b>	<b>0,81</b>	<b>0,90</b>

keine Teilpackung



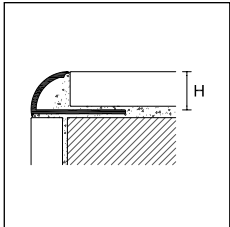





RECO auf Anfrage in anderen Farben lieferbar, Mindestbestellmenge 2600 m pro Farbe



REC/

### PROTRIM ECO

Länge = 260 cm - Verpackung 100 Stück

ART.	Ausführung	PVC ECOLINE		
		-	8	10
	Schneeweiß 	-	79601/100	79602/100
	Cremerweiß RAL 9001 	-	79605/100	79606/100
	Crème RAL 1015 	-	-	79610/100
	Beigegrü RAL 1019 	-	-	79614/100
REC/ /100	Steingrau RAL 7030 	-	-	79618/100
	Achatgrau RAL 7038 	-	-	79622/100
	Lichtgrau RAL 7035 	-	-	79626/100
	Bahamabeige 	-	-	79642/100
	<b>Euro/m</b>	<b>-</b>	<b>0,72</b>	<b>0,79</b>

keine Teilpackung

REC auf Anfrage in anderen Farben lieferbar, Mindestbestellmenge 2600 m pro Farbe



REC/10 PVC ecoline Weiß glänzend

Vervollständigen Sie den Code mit der H-Angabe  
(z. B. REC/ /100 mit H=8 wird REC/8/100)

Proangle F ist ein Dreikantprofil als dekoratives Element und Abschluß für die Außenecken der Fliesen. Die Edelstahl-Ausführung mit kürzerer Basis ist für den Schutz und die Veredelung von Innenecken von keramischen Belägen geeignet.



FMB/10 + FMBE/10 Glanz eloxiert, Chrom

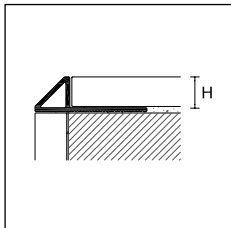

FMA/  
FMB/

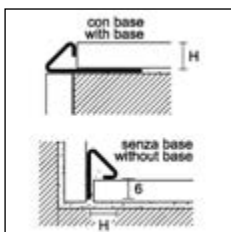

FMI/  
FMIS/

### PROANGLE F

Länge = 270 cm - Verpackung 20 Stück

ART.	Ausführung	8	10	12,5
<b>ALUMINIUM</b>				
FMA/	Silber eloxiert	93025	93026	93027
	<b>Euro/m</b>	<b>4,93</b>	<b>5,34</b>	<b>6,08</b>
FMB/	Glanz eloxiert, Chrom	93028	93029	93030
	<b>Euro/m</b>	<b>8,47</b>	<b>9,35</b>	<b>10,53</b>

Einzelverpackung

### PROANGLE F

Länge = 270 cm - Verpackung 20 Stück

ART.	Ausführung	8	10	10	10
<b>EDELSTAHL</b>					
		mit lg. Schenkel	ohne lg. Schenkel	mit lg. Schenkel	ohne lg. Schenkel
FMI/	Edelstahl AISI 304 - DIN 1.4301	93050	93051	93052	93053
	<b>Euro/m</b>	<b>10,43</b>	<b>9,35</b>	<b>10,75</b>	<b>9,68</b>
FMIS/	Edelstahl gebürstet AISI 304 - DIN 1.4301	93054	93055	93056	93057
	<b>Euro/m</b>	<b>13,36</b>	<b>12,28</b>	<b>13,98</b>	<b>12,93</b>

Einzelverpackung

### AUSSENECKE

Verpackung à 5 Stück		H		
ART.	Ausführung	8	10	12,5
<b>ALUMINIUM</b>				
FMAE/	Silber eloxiert	93031	93032	93033
	<b>Euro/Stück</b>	<b>9,45</b>	<b>9,45</b>	<b>9,45</b>
FMBE/	Glanz eloxiert, Chrom	93040	93041	93042
	<b>Euro/Stück</b>	<b>9,45</b>	<b>9,45</b>	<b>9,45</b>

### INNENECKE

Verpackung à 5 Stück		H		
ART.	Ausführung	8	10	12,5
<b>ALUMINIUM</b>				
FMAI/	Silber eloxiert	93034	93035	93036
	<b>Euro/Stück</b>	<b>9,45</b>	<b>9,45</b>	<b>9,45</b>
FMBI/	Glanz eloxiert, Chrom	93043	93044	93045
	<b>Euro/Stück</b>	<b>9,45</b>	<b>9,45</b>	<b>9,45</b>

### ENDKAPPEN

Verpackung à 5 Stück		H		
ART.	Ausführung	8	10	12,5
<b>ALUMINIUM</b>				
FMAC/	Silber eloxiert	93037	93038	93039
	<b>Euro/Stück</b>	<b>9,45</b>	<b>9,45</b>	<b>9,45</b>
FMBC/	Glanz eloxiert, Chrom	93046	93047	93048
	<b>Euro/Stück</b>	<b>9,45</b>	<b>9,45</b>	<b>9,45</b>

### AUSSENECKE

Verpackung à 5 Stück		H		
ART.	Ausführung	8	10	10
<b>EDELSTAHL</b>				
FMIE/	Edelstahl AISI 304 - DIN 1.4301	93058	93059	93059
	<b>Euro/Stück</b>	<b>14,78</b>	<b>14,78</b>	<b>14,78</b>
FMIES/	Edelstahl gebürstet AISI 304 - DIN 1.4301	93064	93065	93065
	<b>Euro/Stück</b>	<b>16,61</b>	<b>16,61</b>	<b>16,61</b>

### INNENECKE

Verpackung à 5 Stück		H		
ART.	Ausführung	8	10	10
<b>EDELSTAHL</b>				
FMII/	Edelstahl AISI 304 - DIN 1.4301	93060	93061	93061
	<b>Euro/Stück</b>	<b>14,78</b>	<b>14,78</b>	<b>14,78</b>
FMIS/	Edelstahl gebürstet AISI 304 - DIN 1.4301	93066	93067	93067
	<b>Euro/Stück</b>	<b>16,61</b>	<b>16,61</b>	<b>16,61</b>

### ENDKAPPEN

Verpackung à 5 Stück		H		
ART.	Ausführung	8	10	10
<b>EDELSTAHL</b>				
FMIC/	Edelstahl AISI 304 - DIN 1.4301	93062	93063	93063
	<b>Euro/Stück</b>	<b>13,66</b>	<b>13,66</b>	<b>13,66</b>
FMICS/	Edelstahl gebürstet AISI 304 - DIN 1.4301	93068	93069	93069
	<b>Euro/Stück</b>	<b>15,45</b>	<b>15,45</b>	<b>15,45</b>

keine Teilpackung bei Zubehör in Aluminium

Vervollständigen Sie den Code mit der H-Angabe (z. B. FMA/ mit H=8 wird FMA/8)



# Profile für Wand und Boden

## cerfix® proangle AX - pronivel M

Proangle AX M Design ist ein Profil für den vertikalen Abschluss, hergestellt aus Aluminium eloxiert oder pulverbeschichtet, eine Lösung für die Ecke, die den Abschluss zwischen den Wänden besonders betont.



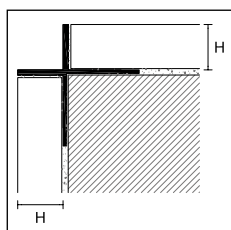

AX/2 / Aluminium matt eloxiert Silber



AX/2/

### PROANGLE AX- M DESIGN

Länge = 270 cm - Verpackung 10 Stück

		H			
ART.	Ausführung	6	10	12,5	
<b>ALUMINIUM</b>					
	Silber eloxiert		13208	13209	13210
	<b>Euro/m</b>		<b>8,91</b>	<b>8,91</b>	<b>8,91</b>
<b>AX/2/</b>	Titan eloxiert		13211	13213	13212
	pulverbeschichtet, Weiß glänzend RAL 9010		13215	13216	13214
	<b>Euro/m</b>		<b>12,99</b>	<b>12,99</b>	<b>12,99</b>

Einzelverpackung

Pronivel M ist ein Profil zur Verbindung von Bodenbelägen mit unterschiedlichen Höhen. Verwendung bei bereits verlegten Böden. Aufgrund seiner Form kann MIN/ auch als Kantenprofil zum Schutz von 135° Außenecken bei Fliesenbelägen verwendet werden.



MIN/10 Edelstahlfarbig poliert AISI 304 DIN 1.4301

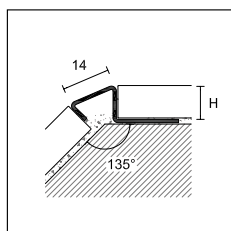

MIN/10

### PRONIVEL M

Länge = 270 cm - Verpackung 10 Stück

		H		
ART.	Ausführung	8	10	
<b>MIN/</b>	Edelstahl poliert AISI 304 - DIN 1.4301		93023	93024
	<b>Euro/m</b>		<b>10,81</b>	<b>11,88</b>

Einzelverpackung

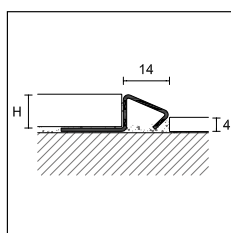

MIN/10 für Bodenbeläge unterschiedlicher Stärke

Vervollständigen Sie den Code mit der H-Angabe (z. B. MIN/ mit H=10 wird MIN/10)

## cerfix® procorner M

Procorner M ist eine Produktreihe von Schutzprofilen für die Außenecken der Wandoberflächen, die auf bereits verlegten Fliesen aufgebracht werden.

Procorner Profile sind auch in selbstklebender Ausführung für eine schnelle und einfache Anbringung erhältlich.



210/A Aluminium matt eloxiert Silber

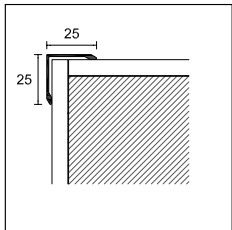

210/  
210H/A

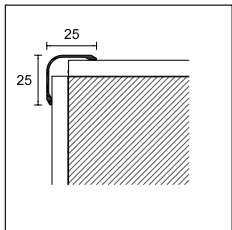

220/

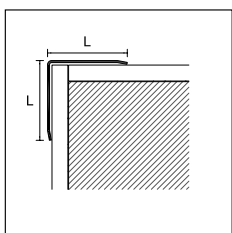

277/

### PROCORNER M

Länge = 300 cm - Verpackung 30 Stück

LxL

25x25

ART.	Ausführung	/SF	/A
<b>ALUMINIUM</b>			
	Silber eloxiert	76068	76098
	Gold eloxiert	-	76108
<b>210/</b>	<b>Euro/m</b>	<b>5,41</b>	<b>6,89</b>
	Pulverbeschichtet, Weiß RAL 9003	76128	76208
	<b>Euro/m</b>	<b>7,08</b>	<b>8,54</b>

SF = ohne Lochung A = selbstklebend

Einzelverpackung

### PROCORNER M

Länge = 300 cm - Verpackung 30 Stück

LxL

25x25

ART.	Ausführung	/SF	/A
<b>ALUMINIUM ANTIBAKTERIELL</b>			
<b>210H/A</b>	pulverbeschichtet, Weiß RAL 9003 antibakteriell	76209	
	<b>Euro/m</b>	<b>13,3</b>	

A = selbstklebend

Einzelverpackung

### PROCORNER M

Länge = 300 cm - Verpackung 30 Stück

LxL

25x25

ART.	Ausführung	/SF	/A
<b>ALUMINIUM</b>			
	Silber eloxiert	77888	77894
<b>220/</b>	<b>Euro/m</b>	<b>6,69</b>	<b>8,14</b>
	pulverbeschichtet, Weiß RAL 9003	77900	-
	<b>Euro/m</b>	<b>8,38</b>	-

SF = ohne Lochung A = selbstklebend

Einzelverpackung

### PROCORNER M

#### ALUMINIUM MATT ELOXIERT, SILBER

Länge = 300 cm - Verpackung 30 Stück

ART.	Abmessungen LxL	code	Euro/m
<b>277/SF/</b>	<b>20x20</b>	76308	<b>5,13</b>
<b>277/A/</b> selbstklebend	<b>20x20</b>	76309	<b>6,60</b>
<b>277/SF/</b>	<b>25x25</b>	76318	<b>5,51</b>
<b>277/A/</b> selbstklebend	<b>25x25</b>	76319	<b>6,97</b>
<b>277/SF/</b>	<b>30x30</b>	76328	<b>6,04</b>
<b>277/A/</b> selbstklebend	<b>30x30</b>	76329	<b>7,50</b>

Einzelverpackung

Vervollständigen Sie den Code mit der L-Angabe (z. B. 277/SF/ L=20 wird 277/SF/20)

auf Anfrage können wir Cerfix Procorner in verschiedenen Abmessungen herstellen Für weitere Informationen steht Ihnen unsere technische Abteilung zur Verfügung



775/A/40 Edelstahlfarbig poliert AISI 304 DIN 1.4301

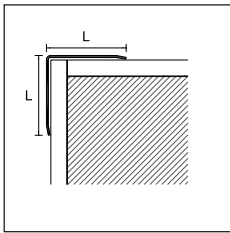

777/  
776/

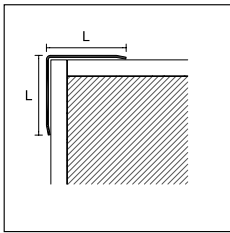

775/

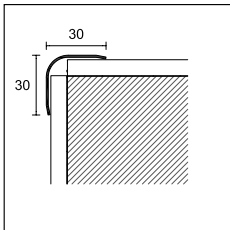

774/

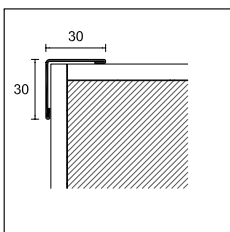

779/SF

**PROCORNER M**

**EDELSTAHL POLIERT AISI 430 DIN 1.4016**

Länge = 300 cm - Stärke = 0,60 mm

ART.	Abmessungen LxL	Code	Euro/m	Verpackung
777/SF/	15x15	76888	6,42	30
777/A/ selbstklebend	15x15	76938	8,81	30
777/SF/	20x20	76898	7,80	30
777/A/ selbstklebend	20x20	76948	10,15	30
777/SF/	25x25	76908	9,11	15
777/A/ selbstklebend	25x25	76958	11,48	15
777/SF/	30x30	76918	10,52	20
777/A/ selbstklebend	30x30	76968	12,86	20

Länge = 200 cm - Stärke = 1 mm

ART.	Abmessungen LxL	Code	Euro/m	Verpackung
776/SF/	30x30	77004	13,89	20
776/A/ selbstklebend	30x30	77044	16,05	20
776/SF/	40x40	77014	17,91	10
776/A/ selbstklebend	40x40	77054	20,08	10
776/SF/	50x50	77024	21,33	10
776/A/ selbstklebend	50x50	77064	23,46	10

Länge = 270 cm - Stärke = 1 mm

ART.	Abmessungen LxL	Code	Euro/m	Verpackung
776/SF/	30x30	77008	13,89	10
776/A/ selbstklebend	30x30	77048	16,05	10
776/SF/	40x40	77018	17,91	10
776/A/ selbstklebend	40x40	77058	20,08	10
776/SF/	50x50	77028	21,33	5
776/A/ selbstklebend	50x50	77068	23,46	5

**EDELSTAHL POLIERT AISI 304 DIN 1.4301**

Länge = 270 cm - Stärke = 1 mm

ART.	Abmessungen LxL	Code	Euro/m	Verpackung
775/SF/	30x30	77108	17,27	10
775/A/ selbstklebend	30x30	77148	19,44	10
775/SF/	40x40	77118	22,02	10
775/SF/	50x50	77128	26,27	5
775/A/ selbstklebend	50x50	77168	28,41	5

**EDELSTAHL EDELSTAHL GEBÜRSTET AISI 304 DIN 1.4301**

Länge = 270 cm - Stärke = 1 mm

ART.	Abmessungen LxL	Code	Euro/m	Verpackung
775/SF/	30x30	77110	21,82	10
775/SF/	50x50	77130	35,25	5

**EDELSTAHL POLIERT AISI 304 DIN 1.4301**

Länge = 270 cm - Stärke = 1 mm

ART.	Abmessungen LxL	Code	Euro/m	Verpackung
774/SF	30x30	77954	20,13	10

**EDELSTAHL EDELSTAHL GEBÜRSTET AISI 304 DIN 1.4301**

Länge = 270 cm - Stärke = 1 mm

ART.	Abmessungen LxL	Code	Euro/m	Verpackung
779/SF	30x30	77106	27,73	10

SF = ohne Lochung A = selbstklebend

Vervollständigen Sie den Code mit der L-Angabe (z. B. 777/SF/ mit L=15 wird 777/SF/15)

auf Anfrage können wir Cerfix Procorner in verschiedenen Abmessungen herstellen  
Für weitere Informationen steht Ihnen unsere technische Abteilung zur Verfügung

# cerfix® procorner M - procorner P

Procorner M ist ein Eckschutzprofil aus Messing poliert. Es verkleidet und markiert sichtbar die Außenkanten und schützt auch vor Unfällen in Schulen, Büros, Kindergärten und anderen öffentlichen Räumen.



076/A/30 Messing poliert

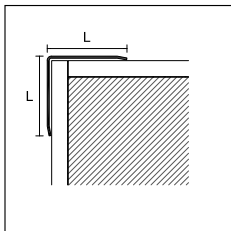

076/SF/  
076/A/

## PROCORNER M

### MESSING POLIERT

Länge = 270 cm - Stärke = 1,00 mm

ART.	Abmessungen LxL	Code	Euro/m	Verpackung
076/SF/	15x15	76800	15,15	30
076/A/ selbstklebend	15x15	76840	17,74	15
076/SF/	20x20	76802	18,70	15
076/A/ selbstklebend	20x20	76842	21,29	15
076/SF/	25x25	76806	22,26	15
076/A/ selbstklebend	25x25	76846	24,85	10
076/SF/	30x30	76808	25,49	10
076/A/ selbstklebend	30x30	76848	28,07	10

SF = ohne Lochung A = selbstklebend

Procorner P ist ein Kantenschutz-Profil aus weichem PVC, um in Schulen, Büros, Kindergärten und öffentlichen Räumen vor Unfällen zu schützen. Wir empfehlen die sichtbare Markierung von Wandkanten in hellen Farben.



IP/40 Weich-PVC Blau

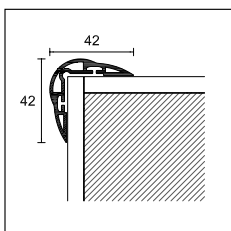

IP/40

## PROCORNER P

Länge = 270 cm - Verpackung 20 Stück

ART.	Ausführung	LxL
<b>WEICH-PVC</b>		
IP/40	Weiß	95010
	Gelb	95011
	Rot	95012
	Blau	95013
<b>Euro/m</b>		<b>4,71</b>

Vervollständigen Sie den Code mit der H-Angabe (z. B. 076/SF/ mit L=15 wird 076/SF/15)

auf Anfrage können wir Cerfix Procorner in verschiedenen Abmessungen herstellen  
Für weitere Informationen steht Ihnen unsere technische Abteilung zur Verfügung

Artikel IP/40 aus PVC sollte waagrecht gelagert werden

Procorner P 8610 und 8611 sind geschäumte Kantenschutzprofile. Sie sind stoßfest und besonders geeignet für Heimwerker. Sie sind in verschiedenen Farben erhältlich und für Räume wie Schulen, Kindergärten und allgemein für öffentliche Räume geeignet.



8610 Weiß Dekor 555

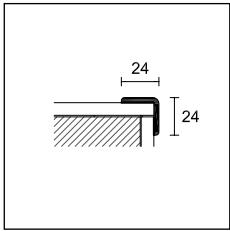

8610

### PROCORNER P

Länge 300 cm

#### GESCHÄUMTES PVC

ART.	Dekore	Dekore	Dekore	Dekore
8610	518 29810	536 29830	561 29848	
	520 29812	540 29832	562 29850	
	524 29814	542 29834	563 29847	
	525 29816	544 29836	564 29849	
	528 29818	545 29838		
	530 29820	Weiß 555 29840		
	531 29822	Lichtgrau 556 29842		
	532 29824	Schwarz 557 29844		
	534 29828	Anthrazit 558 29846		

Verpackung 50 Stück

**Euro/m**

**1,44**

**1,48**

keine Teilpackung

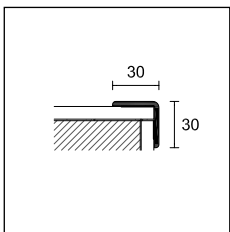

8611

### PROCORNER P

Länge 300 cm

#### GESCHÄUMTES PVC

ART.	Dekore	Dekore	Dekore	Dekore
8611	518 29910	Weiß 555 29940	Gelb 561 29946	Silber 559 29949
	532 29924	Lichtgrau 556 29942	Grün 562 29948	
	542 29934	Schwarz 557 29944	Hellblau 563 29945	
	545 29938		Rot 564 29947	

Verpackung 50 Stück

**Euro/m**

**1,26**

**1,29**

**1,57**

keine Teilpackung



8610 Dekor 532

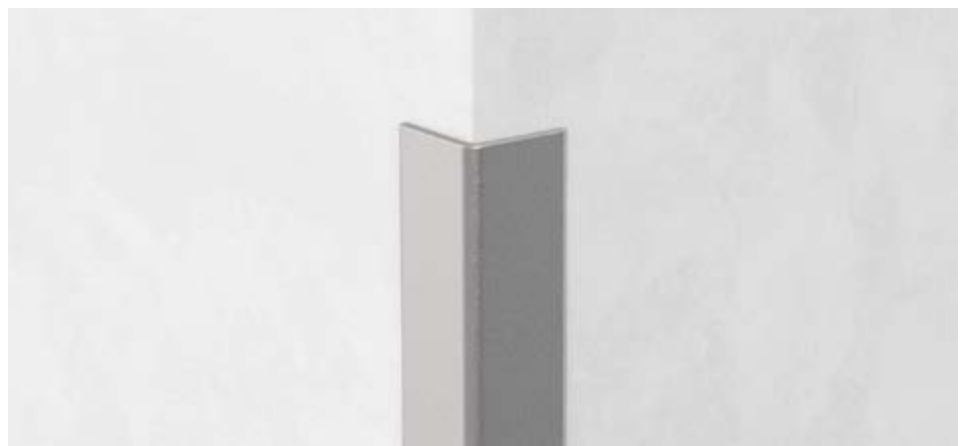

8611 Silber Dekor 559

Sockelleisten sind in den gleichen Dekoren lieferbar, siehe Seite 223

Bei den Profilen der Serie Probord ILN handelt es sich um Außeneckschutzprofile aus Edelstahl für den Einbau in den Wandfliesenbelag. Dieses Profil eignet sich auch für die Anwendung in Einrichtungen, wie Krankenhäuser, Schulen, Großküchen usw.. Die Ausführung in Edelstahl AISI 316 zeichnet sich durch die besonders hohe Korrosionsbeständigkeit aus und eignet sich für Anwendungen in Bereichen mit chemischer Belastung.



ILN/10 Edelstahlfarbig poliert AISI 304 DIN 1.4301

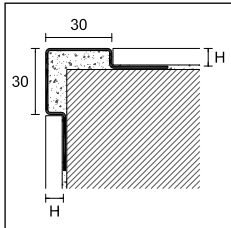

ILN/  
ILNS/  
ILNX/

### PROBORD

Länge = 270 cm - Verpackung 5 Stück

		H		
ART.	Ausführung	8	10	12,5
<b>EDELSTAHL</b>				
<b>ILN/</b>	Edelstahl poliert AISI 304 - DIN 1.4301	94997	94998	94999
	<b>Euro/m</b>	<b>23,87</b>	<b>25,13</b>	<b>26,4</b>
<b>ILNS/</b>	Edelstahl gebürstet AISI 304 - DIN 1.4301	94984	94985	94986
	<b>Euro/m</b>	<b>28,44</b>	<b>29,69</b>	<b>30,93</b>
<b>ILNX/</b>	Edelstahl AISI 316 - DIN 1.4404	94987	94988	94989
	<b>Euro/m</b>	<b>36,39</b>	<b>37,75</b>	<b>38,89</b>

Einzelverpackung

Probord IL, ILE, ILES hat eine abgerundete Ecke (im Vergleich zum Modell ILN). Das System mit einem einzigen Schenkel begünstigt die korrekte Ausrichtung des Profils bei Ecken in unebenen Flächen.



IL/10 Edelstahl poliert AISI 304 DIN 1.4301

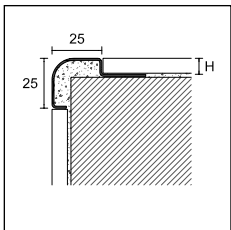

IL/

### PROBORD

Länge = 270 cm - Verpackung 10 Stück

		H		
ART.	Ausführung	8	10	12,5
<b>EDELSTAHL</b>				
<b>IL/</b>	Edelstahl AISI 304 - DIN 1.4301	94994	94995	94996
	<b>Euro/m</b>	<b>19,91</b>	<b>20,48</b>	<b>21,06</b>

Einzelverpackung

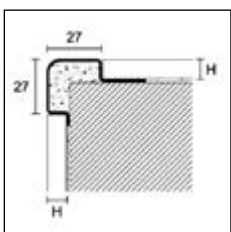

ILE/  
ILES/

### PROBORD

Länge = 270 cm - Verpackung 5 Stück

		H		
ART.	Ausführung	10		
<b>EDELSTAHL</b>				
<b>ILE/10</b>	Edelstahl poliert AISI 304 - DIN 1.4301	95002		
	<b>Euro/m</b>	<b>21,01</b>		
<b>ILES/10</b>	Edelstahl gebürstet AISI 304 - DIN 1.4301	95003		
	<b>Euro/m</b>	<b>23,10</b>		

Einzelverpackung

Auf Anfrage können wir andere Höhen und in Edelstahl AISI 316 DIN 1.4404 herstellen.

Vervollständigen Sie den Code mit der H-Angabe (z. B. ILN/ mit H=8 wird ILN/8)

Auf Anfrage können wir Cerfix Profile, Probord ILN/ und IL/ in verschiedenen Abmessungen herstellen.

Bitte nehmen Sie mit unserer Technik Kontakt auf.

Cerfix Protop® ist ein Profil für den Schutz und die Veredelung der Ränder von Küchenarbeitsplatten mit Fliesen. Auch für Stufen, die mit Fliesen belegt sind, geeignet.



TOP/A/10 Aluminium matt eloxiert Silber

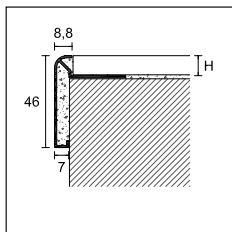

TOP/A/  
TOP/TM/

**PROTOP**

Länge = 270 cm - Verpackung 10 Stück

		H	
ART.	Ausführung	10	12
<b>ALUMINIUM</b>			
TOP/A/	Silber eloxiert	86050	86060
	<b>Euro/m</b>	<b>13,07</b>	<b>13,39</b>
	Titan eloxiert	86052	86062
	<b>Euro/m</b>	<b>13,78</b>	<b>14,1</b>
TOP/TM/	Glanz eloxiert, gebürstet, Titan	86051	86061
	<b>Euro/m</b>	<b>21,33</b>	<b>21,59</b>

Einzelverpackung

AUSSENECKE - Verpackung 2 Stück

		90°	135°	90°	135°
<b>ALUMINIUM</b>					
TOP/E	Silber eloxiert	86074	86072	86074	86072
	Titan eloxiert	86080	86082	86080	86082
	<b>Euro/Stück</b>	<b>19,11</b>	<b>19,11</b>	<b>19,11</b>	<b>19,11</b>
TOP/ETM	Glanz eloxiert, gebürstet, Titan	86075	86073	86075	86073
	<b>Euro/Stück</b>	<b>22,17</b>	<b>22,17</b>	<b>22,17</b>	<b>22,17</b>

INNENECKE - Verpackung 2 Stück

		90°	135°	90°	135°
<b>ALUMINIUM</b>					
TOP/I	Silber eloxiert	86078	86076	86078	86076
	Titan eloxiert	86081	86083	86081	86083
	<b>Euro/Stück</b>	<b>19,11</b>	<b>19,11</b>	<b>19,11</b>	<b>19,11</b>
TOP/ITM	Glanz eloxiert, gebürstet, Titan	86079	86077	86079	86077
	<b>Euro/Stück</b>	<b>22,17</b>	<b>22,17</b>	<b>22,17</b>	<b>22,17</b>

keine Teilpackung



TOP/A/10 + TOP/90/E + TOP/135/I Aluminium matt eloxiert Silber

Vervollständigen Sie den Code mit der H-Angabe (z. B. TOP/A/ mit H=10 wird TOP/A/10)







## Dekorprofile

Dekorprofile bieten die Möglichkeit, für jeden Geschmack verschiedene ästhetische, architektonische Kombinationen von klassisch bis modern zu finden. Die Dekorprofile können im Privatbereich ebenso Einsatz finden wie in gewerblichen Einrichtungen.

Prolist ist eine Reihe von Dekorprofilen, die entworfen wurde, um eine stilvolle und auffällige ästhetische Wirkung von Wandfliesen zu erzielen. Sie sind in verschiedenen Materialien und Farben verfügbar und können mit den Profilen der Produktreihen Protrim und Proangle elegant und effektiv kombiniert werden.



LDB/20 Aluminium Glanz eloxiert, Chrom

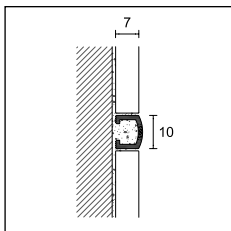
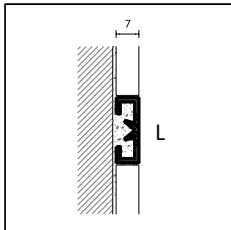

LB/B/10

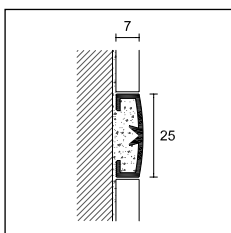

LB/A  
LB/B/25

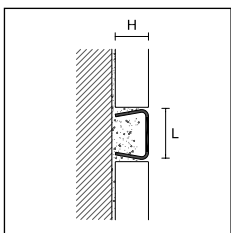

LA/I/  
LA/IS/

### PROLIST

Länge = 270 cm - Verpackung 20 Stück

ART.	Ausführung		10x7	15x7	20x7	25x7
<b>ALUMINIUM</b>						
LDA/	Silber eloxiert		93255	93215	93220	93256
	<b>Euro/m</b>		<b>4,65</b>	<b>6,53</b>	<b>7,10</b>	<b>7,55</b>
LDB/	Glanz eloxiert, Chrom		93258	93219	93224	93259
	Glanz eloxiert, Titan		93198	93199	93201	93203
	<b>Euro/m</b>		<b>6,56</b>	<b>8,60</b>	<b>9,02</b>	<b>9,46</b>
LDS/	Glanz eloxiert, gebürstet, Chrom		93240	93216	93221	93244
	Glanz eloxiert, gebürstet, Gold		93241	93217	93222	93245
LDTM/	Glanz eloxiert, gebürstet, Titan		93266	93211	93225	93246
LDRS/	Glanz eloxiert, gebürstet, Kupfer		93242	93267	93229	93269
	<b>Euro/m</b>		<b>8,69</b>	<b>10,64</b>	<b>11,16</b>	<b>11,62</b>
LDAG/	Glanz eloxiert, graviert, Chrom		93263	93214	93228	93243
	<b>Euro/m</b>		<b>10,75</b>	<b>12,72</b>	<b>13,19</b>	<b>13,64</b>
<b>ALUMINIUM PULVERBESCHICHTET</b>						
LDV/	stone Weiß		-	-	93207	-
	stone Schwarz		-	-	93209	-
	<b>Euro/m</b>		-	-	<b>9,02</b>	-

Einzelverpackung

### PROLIST

Länge = 270 cm - Verpackung 20 Stück

ART.	Ausführung		10x7	25x7
<b>ALUMINIUM</b>				
LB/A	Silber eloxiert		-	93270
	<b>Euro/m</b>		-	<b>6,76</b>
LB/B/	Glanz eloxiert, Chrom		93252	93272
	Glanz eloxiert, Gold		93253	93273
	<b>Euro/m</b>		<b>6,56</b>	<b>8,92</b>

Einzelverpackung

### PROLIST

Länge = 270 cm - Verpackung 10 Stück

ART.	Ausführung		10x10	15x10	25x10
<b>EDELSTAHL</b>					
LA/I/	Edelstahl poliert AISI 304 DIN 1.4301		93283	93284	93285
	<b>Euro/m</b>		<b>7,09</b>	<b>10,59</b>	<b>15,68</b>
LA/IS/	Edelstahl gebürstet AISI 304 DIN 1.4301		93296	93297	93298
	<b>Euro/m</b>		<b>8,91</b>	<b>12,42</b>	<b>17,50</b>

Einzelverpackung

Vervollständigen Sie den Code mit der L-Angabe (z. B. LDA/ mit L=10 wird LDA/10)

Edelstahl Dekorleisten: verschiedene Abmessungen auf Anfrage - Minimum 108 m

# metal line AF - prolisT x design

Metal Line AF M Design sind Dekorprofilen aus Aluminium mit modernen und feinen Linien. Aufgrund ihrer Form erzeugen sie elegante Schatten auf keramischen Belägen.



AF/1 Aluminium matt eloxiert Silber

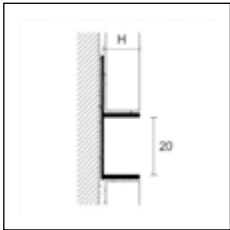

AF/1/



## METAL LINE AF - M DESIGN

Länge = 270 cm - Verpackung 10 Stück

ART.	Ausführung	6	10	12,5
<b>ALUMINIUM</b>				
	Silber eloxiert		13198	13199
	<b>Euro/m</b>		<b>8,91</b>	<b>8,91</b>
<b>AF/1/</b>	Titan eloxiert		13201	13203
	pulverbeschichtet, Weiß glänzend RAL 9010		13196	13197
	<b>Euro/m</b>		<b>12,99</b>	<b>12,99</b>

Einzelverpackung

ProlisT erhalten sie in fünf Original Ausführungen X Design. X Design, in Ausführung Aluminium eloxiert, charakterisiert durch seine spezielle Kratzstruktur, welche verschiedene Kombinationen ermöglichen. Sie wurden für Innenarchitekten entwickelt, aufbauend auf den neuesten Trends beim modernen Design.

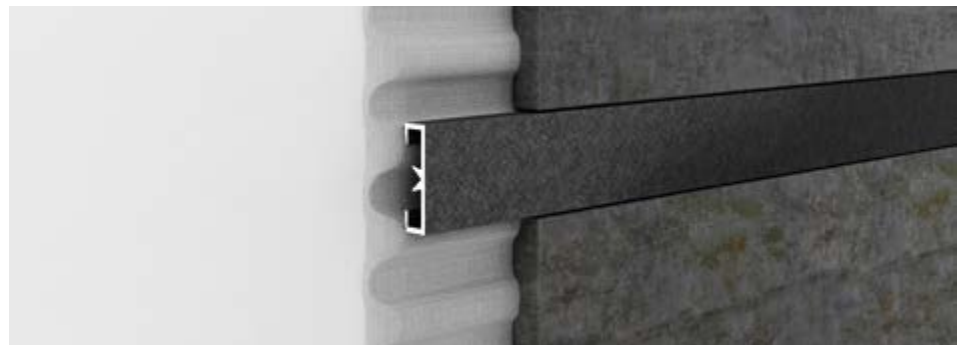

LDAD Aluminium matt eloxiert Carbon

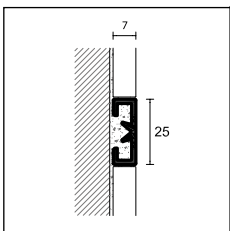

LDAD



## PROLIST - X DESIGN

Länge = 270 cm - Verpackung 10 Stück

ART.	Ausführung	L x H
		<b>25x7</b>
<b>ALUMINIUM MATT ELOXIERT</b>		
	Platin	
	Titan	
<b>LDAD</b>	Braun	
	Dunkelbraun	
	Carbon	
	<b>Euro/m</b>	<b>14,29</b>

Einzelverpackung



beleuchtete Dekorleisten mit LED siehe Seite 234



## cerfix® C design

C Design ist eine Produktreihe von Profilen, mit Swarovski®-Kristallen verziert. Die Kombination des chromatierten Zierstreifens und der Kristalle lässt die Linien heller wirken und bringt Eleganz in jede Umgebung.



UKC/10 Messing verchromt mit Swarovski®-Kristallen



### PRODECOR - C DESIGN

Länge = 270 cm - Verpackung 5 Stück

H

**ART. Ausführung** **10**

#### MESSING VERCHROMT

<b>DJKC/10</b>	Messing verchromt mit Swarovski®-Kristallen		13300
	<b>Euro/m</b>		<b>92,52</b>
<b>DJKC/10</b>	Messing verchromt mit Swarovski®-Kristallen		13302
	<b>Euro/m</b>		<b>158,84</b>

Einzelverpackung

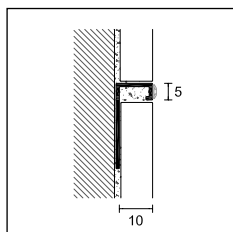

DJKC/10



DJKC/10 Messing verchromt mit Swarovski®-Kristallen (Art. 13300)



DJKC/10 Messing verchromt mit Swarovski®-Kristallen (Art. 13302)

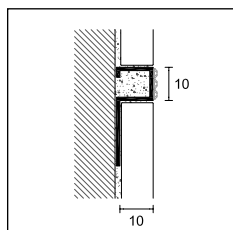

UKC/10

### PROSTYLE - C DESIGN

Länge = 270 cm - Verpackung 5 Stück

H

**ART. Ausführung** **10**

#### MESSING VERCHROMT

<b>UKC/10</b>	Messing verchromt mit Swarovski®-Kristallen		13310
	<b>Euro/m</b>		<b>302,87</b>

Einzelverpackung



UKC/10 Messing verchromt mit Swarovski®-Kristallen

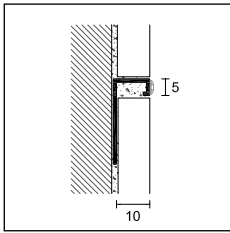

DJKGC/10

**PRODECOR - C DESIGN**

Länge = 270 cm - Verpackung 5 Stück		<b>H</b>
<b>ART.</b>	<b>Ausführung</b>	<b>10</b>
<b>MESSING</b>		
<b>DJKGC/10</b>	Messing 24 Karat vergoldet + Swarovski® Kristalle 	13402
	<b>Euro/m</b>	<b>208,70</b>

Einzelverpackung



DJKGC/10 Messing 24 Karat vergoldet + Swarovski® Kristalle

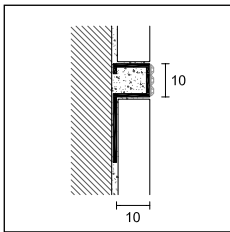

UKGC/10

**PROSTYLE - C DESIGN**

Länge = 270 cm - Verpackung 5 Stück		<b>H</b>
<b>ART.</b>	<b>Ausführung</b>	<b>10</b>
<b>MESSING</b>		
<b>UKGC/10</b>	Messing 24 Karat vergoldet + Swarovski® Kristalle 	13410
	<b>Euro/m</b>	<b>371,79</b>

Einzelverpackung



UKGC/10 Messing 24 Karat vergoldet + Swarovski® Kristalle

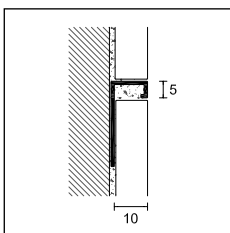

DJKG/10

**PRODECOR - C DESIGN**

Länge = 270 cm - Verpackung 5 Stück		<b>H</b>
<b>ART.</b>	<b>Ausführung</b>	<b>10</b>
<b>MESSING</b>		
<b>DJKG/10</b>	Messing 24 Karat vergoldet + Swarovski® Kristalle 	12902
	<b>Euro/m</b>	<b>66,16</b>

Einzelverpackung

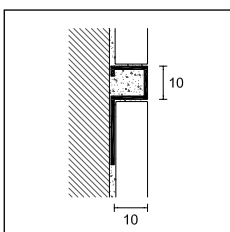

UKG/10

**PROSTYLE - C DESIGN**

Länge = 270 cm - Verpackung 5 Stück		<b>H</b>
<b>ART.</b>	<b>Ausführung</b>	<b>10</b>
<b>MESSING</b>		
<b>UKG/10</b>	Messing 24 Karat vergoldet + Swarovski® Kristalle 	12910
	<b>Euro/m</b>	<b>74,01</b>

Einzelverpackung





## Profile für Innenecken

Eine Reihe von Profilen, die für den Übergang zwischen Boden und Wand geeignet sind. Hergestellt für die Beseitigung der 90°-Ecken und anzuwenden bei bereits verlegten Böden oder Böden, die noch zu verlegen sind. Sie sorgen für hohe Hygieneleistungen in privaten und öffentlichen Einrichtungen wie Krankenhäuser, Lebensmittelindustrie, Schwimmbädern und Großküchen.

Bei den Profilen Proround M aus Aluminium handelt es sich um Anschlussprofile zwischen Wand und Bodenbelag, die den aktuellen Hygieneanforderungen entsprechen. Durch die Krümmung der Profile wird die Reinigung erleichtert und die Ansammlung von Schmutz und möglichen Quellen für Bakterien ausgeschlossen.



GA/10 Aluminium matt eloxiert Silber

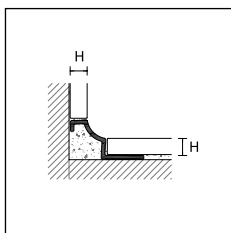

GA/4

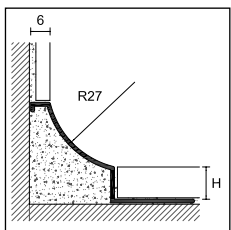

GA/8-10-12  
GV/

Vervollständigen Sie den Code mit der H-Angabe (z. B. GA/ mit H=8 wird GA/8)

Cerfix Proround M in Edelstahl: weitere Abmessungen auf Anfrage - Mindestbestellmenge 540 m pro Farbe

### PROROUND M

Länge = 270 cm - Verpackung 10 Stück

		H			
ART.	Ausführung	4,5	8	10	12
<b>ALUMINIUM</b>					
GA/	Silber eloxiert	95730	95031	95032	95033
	<b>Euro/m</b>	<b>7,86</b>	<b>10,71</b>	<b>10,83</b>	<b>10,98</b>
GV/	pulverbeschichtet, Weiß RAL 9003	-	95071	95072	95073
	<b>Euro/m</b>	-	<b>12,62</b>	<b>12,77</b>	<b>12,91</b>

Einzelverpackung - GA/4 Verpackung 20 Stück

### AUSSENECKE

Verpackung 5 Stück

		H	
ART.	Ausführung	4,5	8 - 10 - 12
<b>ALUMINIUM</b>			
GTA/E	Silber eloxiert	-	95075
	<b>Euro/Stück</b>	-	<b>10,62</b>
GTV/E	pulverbeschichtet, Weiß RAL 9003	-	95083
	<b>Euro/Stück</b>	-	<b>10,66</b>

### INNENECKE

Verpackung 5 Stück

		H	
ART.	Ausführung	4,5	8 - 10 - 12
<b>ALUMINIUM</b>			
GTA/I	Silber eloxiert	-	95077
	<b>Euro/Stück</b>	-	<b>10,62</b>
GTV/I	pulverbeschichtet, Weiß RAL 9003	-	95085
	<b>Euro/Stück</b>	-	<b>10,66</b>

keine Teilpackung



GTA/E Aluminium matt eloxiert Silber



GTA/I Aluminium matt eloxiert Silber



GA/4 Aluminium matt eloxiert Silber



Proroun M GAN/ ist ein Profil aus Aluminium für die Verbindung Boden- und Bodenbereich, gekennzeichnet durch einen 17-mm-Radius. Die antibakterielle Technologie bei GVNH/ ist zertifiziert (in Übereinstimmung mit ISO-Norm 22196:2011). GVNH/ ermöglicht eine deutliche Verbesserung der hygienischen Bedingungen durch eine weitestgehende Reduzierung der Bakterienbildung bis zu 99%.



GAN/10 Aluminium matt eloxiert Silber

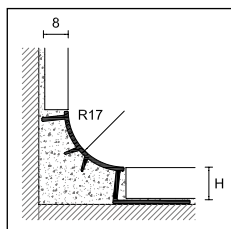

GAN/  
GVNH/

**PROROUND M**

Länge = 270 cm - Verpackung 10 Stück

		H		
ART.	Ausführung	8	10	12,5
<b>ALUMINIUM</b>				
GAN/	Silber eloxiert	95034	95035	95036
	<b>Euro/m</b>	<b>8,70</b>	<b>8,83</b>	<b>8,98</b>
GVNH/	pulverbeschichtet, Weiß RAL 9003 antibakteriell	95037	95038	95039
	<b>Euro/m</b>	<b>10,61</b>	<b>10,73</b>	<b>10,88</b>

Einzelverpackung

**INNEN-/AUSSENECKEN/DREIAXIALES ECKSTÜCK/ENDKAPPE RECHTS/LINKS**

Verpackung 12 Stück

		für alle Höhen			
ART.	Ausführung	GTP/E	GTP/I	GTP/T	GTP/C
<b>POLYPROPYLEN</b>					
	pulverbeschichtet Silber	95121	95122	95123	95124
	<b>Euro/Stück</b>	<b>5,57</b>	<b>5,57</b>	<b>5,57</b>	<b>5,57</b>
	pulverbeschichtet, Weiß RAL 9003	95125	95126	95127	95128
	<b>Euro/Stück</b>	<b>5,57</b>	<b>5,57</b>	<b>5,57</b>	<b>5,57</b>

keine Teilpackung



GTP/E Aluminium matt eloxiert Silber



GTP/T Aluminium matt eloxiert Silber

# Profile für Innenecken

## cerfix® proround

Proround M aus Edelstahl gewährleistet eine hohe Chemikalien- und Witterungsbeständigkeit. Insbesondere die Ausführung DIN 1.4404 Edelstahl zeichnet sich durch hohe Korrosionsbeständigkeit aus und eignet sich für Anwendungen im Bereich mit starker chemischer Belastung z. B. Schwimmbäder, Lebensmittelindustrie.



GIN/10 + ILN/10 Edelstahl poliert AISI 304 DIN 1.4301

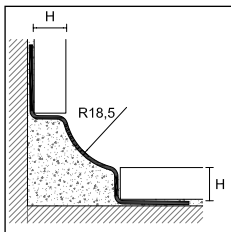

GIN 8/10/11

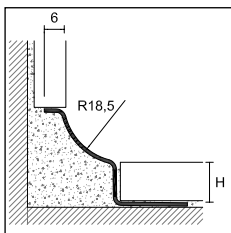

GIN/ /SA

### PROROUND M

Länge = 270 cm - Verpackung 10 Stück

		H					
ART.	Ausführung	8	10	11	12,5	15	
<b>EDELSTAHL</b>							
GIN/	Edelstahl poliert AISI 304 DIN 1.4301	95046	95047	95045	-	-	
	<b>Euro/m</b>	<b>19,09</b>	<b>19,49</b>	<b>19,69</b>	-	-	
GINS/	Edelstahl gebürstet AISI 304 DIN 1.4301	95050	95051	95057	-	-	
	<b>Euro/m</b>	<b>22,49</b>	<b>22,93</b>	<b>23,14</b>	-	-	
GINX/	Edelstahl AISI 316 DIN 1.4404	95054	95055	-	-	-	
	<b>Euro/m</b>	<b>23,07</b>	<b>23,49</b>	-	-	-	

Einzelverpackung

### PROROUND M

Länge = 270 cm - Verpackung 10 Stück

		H					
ART.	Ausführung	8	10	11	12,5	15	
<b>EDELSTAHL</b>							
GIN/ /SA	Edelstahl poliert AISI 304 DIN 1.4301	-	95044	-	95048	95049	
	<b>Euro/m</b>	-	<b>15,14</b>	-	<b>19,91</b>	<b>20,60</b>	
GINS/ /SA	Edelstahl gebürstet AISI 304 DIN 1.4301	-	-	-	95052	-	
	<b>Euro/m</b>	-	-	-	<b>23,35</b>	-	
GINX/ /SA	Edelstahl AISI 316 DIN 1.4404	-	-	-	95056	-	
	<b>Euro/m</b>	-	-	-	<b>24,00</b>	-	

Einzelverpackung



		AUSSENECKE-E		INNENECKE-I	
Verpackung 5 Stück		für alle Höhen		Verpackung 5 Stück für alle Höhen	
ART.	Ausführung			ART.	
<b>EDELSTAHL</b>					
GTIN/E	Edelstahl poliert AISI 304 DIN 1.4301	95059		GTIN/I	95058
	<b>Euro/Stück</b>	<b>7,63</b>			<b>7,63</b>
GTINS/E	Edelstahl gebürstet AISI 304 DIN 1.4301	95063		GTINS/I	95062
	<b>Euro/Stück</b>	<b>10,21</b>			<b>10,21</b>
GTINX/E	Edelstahl AISI 316 DIN 1.4404	95067		GTINX/I	95066
	<b>Euro/Stück</b>	<b>8,52</b>			<b>8,52</b>

		DREIAXIALES ECKSTÜCK - T		VERBINDER-G		ENDKAPPEN	
Verpackung 5 Stück		für alle Höhen		Verpackung 5 Stück für alle Höhen			
ART.	Ausführung			ART.		ART.	
GTIN/T	Edelstahl poliert AISI 304 DIN 1.4301	95060		GTIN/G	95061	GTIN/C	95040
	<b>Euro/Stück</b>	<b>7,63</b>			<b>7,63</b>		<b>7,63</b>
GTINS/T	Edelstahl gebürstet AISI 304 DIN 1.4301	95064		GTINS/G	95065	GTINS/C	95041
	<b>Euro/Stück</b>	<b>10,21</b>			<b>10,21</b>		<b>10,21</b>
GTINX/T	Edelstahl AISI 316 DIN 1.4404	95068		GTINX/G	95069	GTINX/C	95042
	<b>Euro/Stück</b>	<b>8,52</b>			<b>8,52</b>		<b>8,52</b>

keine Teilpackung

Vervollständigen Sie den Code mit der H-Angabe (z. B. GIN/ mit H=8 wird GIN/8)

Cerfix Proround M in Edelstahl: weitere Abmessungen auf Anfrage - Mindestbestellmenge 540 m

Proround P aus stoßfestem, ungiftigem PVC, ist ein Anschlussprofil zwischen Wand- und Bodenbelag mit hohen Hygieneanforderungen. Durch die Krümmung der Profile wird die Reinigung erleichtert und das Ansammeln von Schmutz und möglichen Bakterien ausgeschlossen. Modelle mit einem einzigen Befestigungsschenkel, dass diese als Übergang beim Verlegen von unterschiedlichen Boden- und Wandstärken verwendet werden können.



GP/10 Co-extrudiertes PVC, Weiß

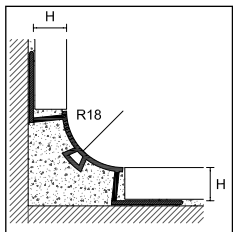

GP/

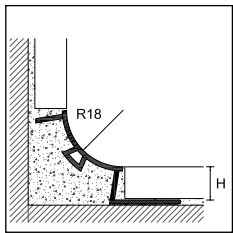

GPU/

**PROROUND P**

Länge = 270 cm - Verpackung 20 Stück

ART.	H		H	
	GP/		GPU/	
<b>Ausführung</b>	<b>8</b>	<b>10</b>	<b>10</b>	<b>12,5</b>
<b>CO-EXTRUDIERTES PVC</b>				
Weiß		95800	95801	95804
Lichtgrau RAL 7035		95805	95806	-
Steingrau RAL 7030		95810	95811	-
Beigegräu RAL 1019		95815	95816	-
<b>Euro/m</b>	<b>4,26</b>	<b>4,47</b>	<b>4,43</b>	<b>4,65</b>

**INNEN-/AUSSENECKEN/DREIAXIALES ECKSTÜCK/ENDKAPPE RECHTS/LINKS**

Verpackung 12 Stück

für alle Höhen

ART.	GTP/E	GTP/I	GTP/T	GTP/C
<b>Ausführung</b>				
<b>POLYPROPYLEN</b>				
Weiß		95852	95851	95850
Lichtgrau RAL 7035		95862	95861	95860
Steingrau RAL 7030		95872	95871	95870
Beigegräu RAL 1019		95882	95881	95880
<b>Euro/Stück</b>	<b>2,41</b>	<b>2,41</b>	<b>2,41</b>	<b>2,41</b>

keine Teilpackung

Vervollständigen Sie den Code mit der H-Angabe (z. B. GP/ mit H=8 wird GP/8)



GTP/E Polypropylen RAL 7035 Lichtgrau



GTP/T Polypropylen RAL 7035 Lichtgrau

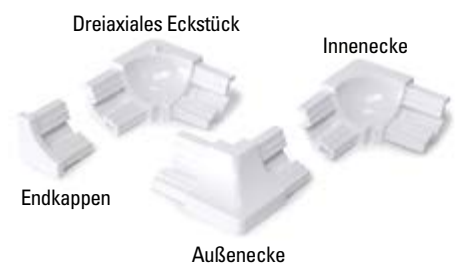

## cerfix® proround

Proround M GIC/ und Proint PIN/ sind zwei abgerundete Edelstahlprofile zur Verbindung Boden- und Wandbereich, die bei besonders hohen hygienischen Anforderungen eingesetzt werden.

GIC/ ist durch den innenliegenden Befestigungsschenkel besonders vielseitig einsetzbar.

Durch seinen besonderen Querschnitt eignet sich PIN/ vor allem als Eckverbindung zwischen Wand- und Boden. Das Dehnverhalten beider Beläge ist gewährleistet.



GIC/8 Edelstahl poliert AISI 304 DIN 1.4301

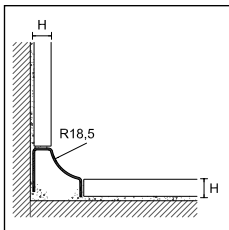

GIC/

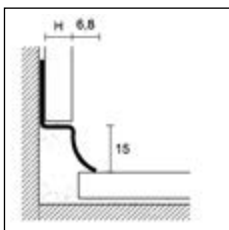

PIN/

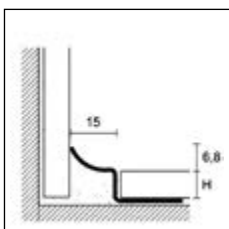

PIN/

Vervollständigen Sie den Code mit der H-Angabe (z. B. GIC/ mit H=8 wird GIC/8)

Auf Anfrage können wir die Profile Cerfix Proround GIC/ in verschiedenen Höhen herstellen für verschiedene Bodenbelagsstärken. Bitte nehmen Sie mit unserer Technik Kontakt auf. Für weitere Informationen steht Ihnen unsere technische Abteilung zur Verfügung

### PROROUND M

Länge = 270 cm - Verpackung 5 Stück

ART.	Ausführung	H
<b>GIC/</b>	Edelstahl poliert AISI 304 DIN 1.4301	95140
	<b>Euro/m</b>	<b>19,51</b>

Verpackung 5 Stück		AUSSENECKE-E für alle Höhen	INNENECKE-I für alle Höhen	
ART.	Ausführung		ART.	
<b>EDELSTAHL</b>				
<b>GTIN/E</b>	Edelstahl poliert AISI 304 DIN 1.4301	95059	<b>GTIN/I</b>	95058
	<b>Euro/Stück</b>	<b>7,63</b>		<b>7,63</b>

keine Teilpackung

Verpackung 5 Stück		DREIAXIALES ECKSTÜCK - T für alle Höhen		VERBINDER-G	ENDKAPPEN	
ART.	Ausführung			ART.	ART.	
<b>GTIN/T</b>	Edelstahl poliert AISI 304 DIN 1.4301	95060		<b>GTIN/G</b>	95061	<b>GTIN/C</b> 95040
	<b>Euro/Stück</b>	<b>7,63</b>			<b>7,63</b>	<b>7,63</b>

keine Teilpackung

### PROINT

Länge = 270 cm - Verpackung 10 Stück

ART.	Ausführung	10	12,5
<b>PIN/</b>	Edelstahl poliert AISI 304 - DIN 1.4301	85392	85394
	<b>Euro/m</b>	<b>10,83</b>	<b>11,24</b>

Einzelverpackung



PIN/10 Edelstahl poliert AISI 304 DIN 1.4301

Proint PIA/ und PI/ sind Profile aus Aluminium und PVC. Sie sind Verbindungsprofile zwischen Wand- und Bodenbelägen, die zugleich Dehnfugenaufgaben übernehmen.

Die Profile können mit Silikon abgedichtet werden. Sie sorgen nicht nur für eine ansprechende Optik, sondern auch für ein angemessenes zeitgemäßes Maß an Hygiene.

Die besonderen Querschnitte der Profile eignen sie sich vor allem als Eckverbindung zwischen Wand und Boden. Das Dehnverhalten beider Beläge ist gewährleistet.



PIA/9 Aluminium matt eloxiert Silber

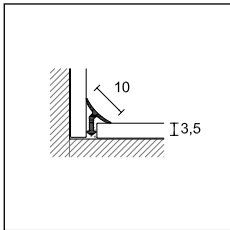

PIA/3

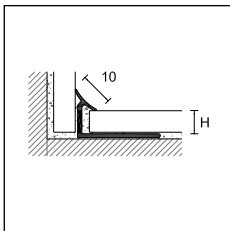

PIA/  
PI/

**PROINT**

Länge = 270 cm - Verpackung 20 Stück

ART.	Ausführung	H			
		3,5	7	9	12
<b>ALUMINIUM</b>					
PIA/	Silber eloxiert	95431	95430	95432	95429
	<b>Euro/m</b>	<b>5,33</b>	<b>6,58</b>	<b>6,90</b>	<b>7,50</b>

Einzelverpackung

**PROINT**

Länge = 270 cm

ART.	Ausführung	H	
		7	9
<b>CO-EXTRUDIERTES PVC</b>			
	Schneeweiß	95396	95398
	Weiß	95400	95402
	Cremerweiß RAL 9001	-	95406
	Cremer RAL 1015	-	95418
PI/	Beigegrau RAL 1019	-	95410
	Steingrau RAL 7030	-	95422
	Achatgrau RAL 7038	-	95433
	Lichtgrau RAL 7035	-	95414

Verpackung 100 Stück

<b>Euro/m</b>	<b>1,12</b>	<b>1,24</b>
---------------	-------------	-------------

keine Teilpackung

Vervollständigen Sie den Code mit der H-Angabe (z. B. PIA/ mit H=7 wird PIA/7)

Artikel PI/ kann auf Anfrage in verschiedenen Farben und marmoriert geliefert werden  
Mindestbestellmenge 2700 m pro Farbe



PI/9 PVC Weiß



PIA/3 Aluminium matt eloxiert Silber

Proround B, Profile aus Aluminium oder PVC sind Verbindungsprofile zwischen Wand- und Bodenbelägen. Sie eignen sich zum Anbringen an bereits verlegte Oberflächen. Die ideale Lösung bei Sanierung und Renovierung und zur Umsetzung von Hygienevorschriften. Die antibakterielle Technologie bei BLAH/ ist zertifiziert (in Übereinstimmung mit ISO-Norm 22196:2011). BLAH/ ermöglicht eine deutliche Verbesserung der hygienischen Bedingungen durch eine weitestgehende Reduzierung der Bakterienbildung bis zu 99%.



BLA/20 Aluminium matt eloxiert Silber

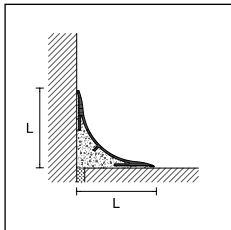

BLA/  
BLAH/

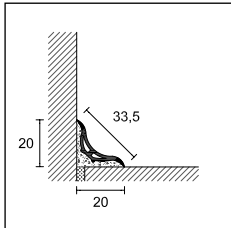

BL/20

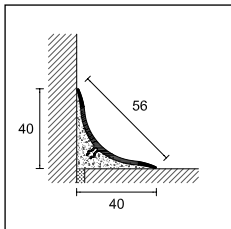

BL/40

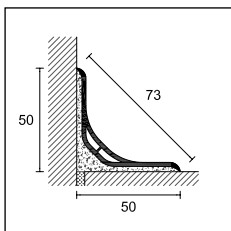

BL/50



Zubehör aus Polypropylen

### PROROUND B

Länge = 270 cm - Verpackung 20 Stück

LxL

ART.	Ausführung	20x20	40x40	50x50
<b>ALUMINIUM</b>				
BLA/	Silber eloxiert	95570	95580	-
	<b>Euro/m</b>	<b>6,66</b>	<b>8,73</b>	-
<b>ALUMINIUM ANTIBAKTERIELL</b>				
BLAH/	pulverbeschichtet, Weiß RAL 9003 antibakteriell	95572	95582	-
	<b>Euro/m</b>	<b>10,19</b>	<b>11,63</b>	-

Einzelverpackung

### PROROUND B

Länge = 270 cm - Verpackung 20 Stück

LxL

ART.	Ausführung	20x20	40x40	50x50
<b>PVC</b>				
BL/	Weiß	95550	95500	95551
	<b>Euro/m</b>	<b>4,31</b>	<b>6,32</b>	<b>9,13</b>

### ZUBEHÖR AUS POLYPROPYLEN

8 Stück

4 Stück

4 Stück

#### AUSSENECKE AUS POLYPROPYLEN

GBL/ /E	Silber	95574	95584	-
	Weiß	95556	95510	95552
<b>Euro/Stück</b>		<b>3,30</b>	<b>4,38</b>	<b>4,65</b>

#### INNENECKE AUS POLYPROPYLEN

GBL/ /I	Silber	95576	95586	-
	Weiß	95557	95512	95553
<b>Euro/Stück</b>		<b>3,30</b>	<b>4,38</b>	<b>4,65</b>

#### DREIAXIALES ECKSTÜCK AUS POLYPROPYLEN

GBL/ /T	Silber	-	95588	-
	Weiß glänzend	-	95511	95554
<b>Euro/Stück</b>		-	<b>4,38</b>	<b>4,65</b>

#### ENDKAPPEN RECHTS/LINKS AUS POLYPROPYLEN

GBL/ /C	Silber	95578	95590	-
	Weiß	95558	95513	95555
<b>Euro/Stück</b>		<b>3,30</b>	<b>4,19</b>	<b>4,42</b>

keine Teilpackung - Einzelverpackung - Artikel GBL/ /C Verpackung 16 Stück (20x20) und 8 Stück (40x40 und 50x50)

Vervollständigen Sie den Code mit der L-Angabe (z. B. BLA/ mit L= 20 wird BLA/20)

Proround B, Profile aus Edelstahl sind Verbindungsprofile zwischen Wand und Bodenbelägen. Sie eignen sich zum Anbringen an bereits verlegte Oberflächen. Die ideale Lösung bei Sanierung und Renovierung und zur Umsetzung von Hygienevorschriften. Die Edelstahlausführung ist beständig gegen organische und anorganische Stoffe und somit geeignet für Bereiche in Krankenhäusern, Lebensmittel- und Chemieindustrie.



BI/40 Edelstahl AISI 304 DIN 1.4301

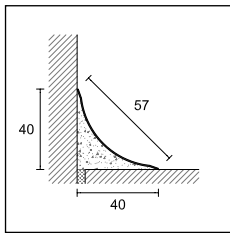

BI/40  
BI/40/A

**PROROUND B**

Länge = 270 cm - Verpackung 20 Stück			LxL
ART.	Ausführung		40x40
<b>EDELSTAHL</b>			
<b>BI/40</b>	Edelstahl AISI 304 DIN 1.4301		94992
	<b>Euro/m</b>		<b>15,06</b>
<b>BI/40/A</b> selbstklebend	Edelstahl AISI 304 DIN 1.4301		94993
	<b>Euro/m</b>		<b>18,66</b>

**FARBBLICH AUF EDELSTAHL ABGESTIMMES ZUBEHÖR AUS POLYPROPYLEN, PACKUNG ZU 4 ST.**

<b>AUSSENECKE AUS POLYPROPYLEN</b>			
<b>GTL/E</b>	Polypropylen Edelstahlfarbig		95515
	<b>Euro/Stück</b>		<b>6,40</b>
<b>INNENECKE AUS POLYPROPYLEN</b>			
<b>GTL/I</b>	Polypropylen Edelstahlfarbig		95517
	<b>Euro/Stück</b>		<b>6,40</b>
<b>DREIAXIALES ECKSTÜCK AUS POLYPROPYLEN</b>			
<b>GTL/T</b>	Polypropylen Edelstahlfarbig		95516
	<b>Euro/Stück</b>		<b>6,40</b>
<b>ENDKAPPEN RECHTS/LINKS AUS POLYPROPYLEN</b>			
<b>GTL/C</b>	Polypropylen Edelstahlfarbig		95518
	<b>Euro/Stück</b>		<b>6,40</b>

keine Teilpackung



Außenecke

Dreiaxiales Eckstück



Innenecke

Endkappen rechts/links





## Entwässerungssysteme und Profile

Profilpas hat eine Vielzahl an Lösungen für Badezimmer, die Funktionalität und modernes Design vereinen. Mit den Profilpas Duschrinnensystemen werden bodenbündige Duschen geschaffen, mit einer großen Auswahl an linearen Duschen - wie PP Drain Aqua, Thin Drain, Slim Drain und Smart Drain, kundenspezifisch, mit verschiedenen Abdeckungen. Es gibt auch Q-Drain in einigen Ausführungen. Die Profilpas Badezimmer Produktreihe umfasst auch Glass Profile, eine Produktreihe mit Gefälle- und Glasprofilen für den Einbau von Glaswänden und Abschlüssen von Duschbereichen, um die Differenz von 2% Gefälle beim Einbau von Duschrinnen am Boden auszugleichen.



## PP Drain Aqua

### PPdrain | Aqua

Die linearen Duschrinnen PP Drain Aqua sind aus Edelstahl AISI 316 hergestellt. Sie sind mit einem patentierten entfernbaren Siphon aus antibakteriellem ABS ausgestattet, eine perfekte Verbindung von Schönheit und Zweckmäßigkeit. Profipas hat sich mit allen Aspekten des Designs, der Produktion und des Qualitätsmanagements befasst, um ein Produkt, das immer effizient und ästhetisch ist, anbieten zu können.

Die linearen Duschrinnen PP Drain Aqua sind einteilig, ohne Schweißnähte und zeichnen sich durch ihr Design und ihre Funktionalität aus. Sie sind elegant. Jedes Teil der Duschrinne wurde im Detail ausgearbeitet, um mit wenigen Komponenten über alles Notwendige für einen sicheren Einbau und eine lange Lebensdauer zu verfügen.

#### Ästhetik



Elegantes und exklusives Design, individuell gestaltbar, aufgrund einer Vielzahl an Abdeckungen und Ausführungen.

#### Entfernbarer Siphon

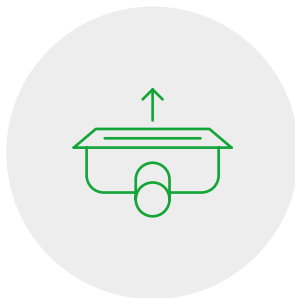

Der Siphon kann einfach entfernt und leicht und gründlich gereinigt werden.

#### Einfacher Einbau



Der Aufbau und die Einstellung der Duschrinne sind so konzipiert, daß ein einfacher und schneller Einbau möglich ist.

#### Reinigung und Hygiene



Der herausnehmbare Siphon aus antibakteriellem ABS ist wartungsfrei und ermöglicht eine schnelle und gründliche Reinigung.



Die schlanke Form der Duschrinne kombiniert mit der Schönheit der zahlreichen Abdeckungen, ermöglicht es eine ästhetische Lösung anzubieten, welche jeder Art von Design und Material (Porzellan, Steingut, Marmor, Mosaik, Naturstein ...) gerecht wird.



## PP Drain Aqua

Bei der linearen Duschrinnen PP Drain Aqua sind die Wartung und die Reinigung ganz einfach. Der Siphon, welcher aus antibakteriellem ABS hergestellt ist, kann ausgebaut werden und vollständig gereinigt werden. Die aus Edelstahl AISI 316 hergestellte einteilige Duschrinnenbasis, ohne Schweißnähte und scharfe Kanten, sorgen für günstige Hygiene- und Reinigungsbedingungen. Kurze Einbauzeit. Sie sind mit einer aufgeklebten Abdichtungsmembran, Einsatzfüßen für Belagshöhen von 6 bis 18 mm und Füßen für den Rinnenkörper aus Polystyrolschaum ausgestattet.



PP Drain Aqua

### PP DRAIN AQUA - Duschrinnenbasis mit Siphon

ART.	Ausführung		L					
			60 cm	70 cm	80 cm	90 cm	100 cm	120 cm
<b>EDELSTAHL</b>								
PP/	Edelstahl		22100	22101	22102	22103	22104	22105
	AISI 316 DIN 1.4404							
	<b>Euro/Stück</b>		<b>161,18</b>	<b>169,17</b>	<b>182,68</b>	<b>190,67</b>	<b>201,95</b>	<b>217,93</b>

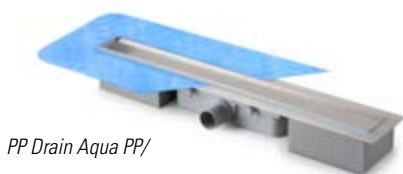

PP Drain Aqua PP/



PP Drain Aqua PP50/



PP Drain Aqua PP360/

### PP DRAIN AQUA - Duschrinnenbasis mit direktem Abfluß Durchmesser 50 mm

ART.	Ausführung		L					
			60 cm	70 cm	80 cm	90 cm	100 cm	120 cm
<b>EDELSTAHL</b>								
PP50/	Edelstahl		22106	22107	22108	22109	22110	22111
	AISI 316 DIN 1.4404							
	<b>Euro/Stück</b>		<b>123,00</b>	<b>130,87</b>	<b>144,5</b>	<b>152,37</b>	<b>163,77</b>	<b>179,74</b>

Duschrinnenbasis mit direktem Abfluß Durchmesser 40 mm, auf Anfrage lieferbar.

### **NEW** PP DRAIN AQUA 360 - Duschrinnenbasis mit 360° schwenkbaren Siphon

ART.	Ausführung		L					
			60 cm	70 cm	80 cm	90 cm	100 cm	120 cm
<b>EDELSTAHL</b>								
PP360/	Edelstahl		22180	22181	22182	22183	22184	22185
	AISI 316 DIN 1.4404							
	<b>Euro/Stück</b>						<b>auf Anfrage</b>	

Abdeckung<sup>1</sup>

Rahmen<sup>2</sup>

Füße aus ABS für die Abdeckung

Haarsieb

Abnehmbares Siphonoberteil aus antibakteriellem ABS

Ausbaubarer Siphon aus antibakteriellem ABS

Wasserdichte Membran

Einteilige Basis in Edelstahl AISI 316

Duschrinnenfüße aus Polystyrolschaum

Abflußstutzen aus antibakteriellem ABS

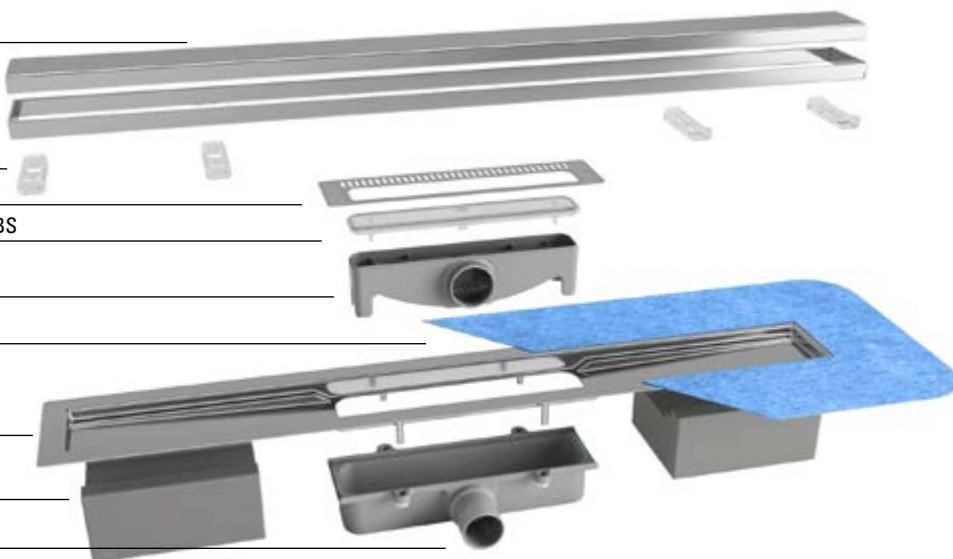

<sup>1</sup> Verschiedene Abdeckungen verfügbar.

<sup>2</sup> Der Rahmen ist mit dem Classic Cover Modell ausgestattet. Die anderen Abdeckungen sind nicht mit dem Rahmen ausgestattet.

Vervollständigen Sie den Code mit der L-Angabe  
(z. B. PP/ mit L = 70 wird PP/70)

Classic Cover in Edelstahl AISI 316, poliert oder gebürstet, ist in verschiedenen Längen (von 60 bis 120 cm) lieferbar. Der Rahmen und die verschiedenen hohen Füße werden mitgeliefert. Man kann die Abdeckung wenden und befliesen (bis 12 mm Fliesenstärke). Somit erhält man ästhetische Kontinuität mit der Verkleidung des Badezimmers.



PP Drain Aqua - Classic Cover Edelstahl poliert AISI 316 - DIN 1.4404

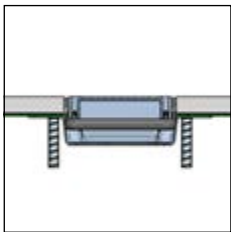

Classic Cover





Classic Cover  
befliesbar



Design Cover Edelstahl gebürstet  
AISI 316 DIN 1.4404

**CLASSIC COVER - Fliesenstärke von 6 bis 18 mm**

ART.	Ausführung	L						
		60 cm	70 cm	80 cm	90 cm	100 cm	120 cm	
<b>EDELSTAHL</b>								
XPC/	Edelstahl poliert AISI 316 DIN 1.4404		22112	22113	22114	22115	22116	22117
	Edelstahl gebürstet AISI 316 DIN 1.4404		22118	22119	22120	22121	22122	22123
	<b>Euro/Stück</b>		<b>97,27</b>	<b>105,61</b>	<b>115,72</b>	<b>135,69</b>	<b>143,33</b>	<b>160,36</b>

Classic Cover ist, längs um 180° gedreht, innen befliesbar (bis 12 mm Fliesenstärke).



PP Drain Aqua - Design Cover Edelstahl gebürstet AISI 316 DIN 1.4404

Vervollständigen Sie den Code mit der L-Angabe  
(z. B. XPC/ mit L = 70 wird XPC/70)

## PP Drain Aqua

Flat Cover ist in mehreren Ausführungen und verschiedenen Längen (von 60 bis 120 cm) erhältlich, ist flach und von modernem Design. Flat Cover ist mit verschiedenen hohen Füßen ausgestattet und kann Fliesen mit Fliesenstärke von 6 bis 18 mm angepasst werden.

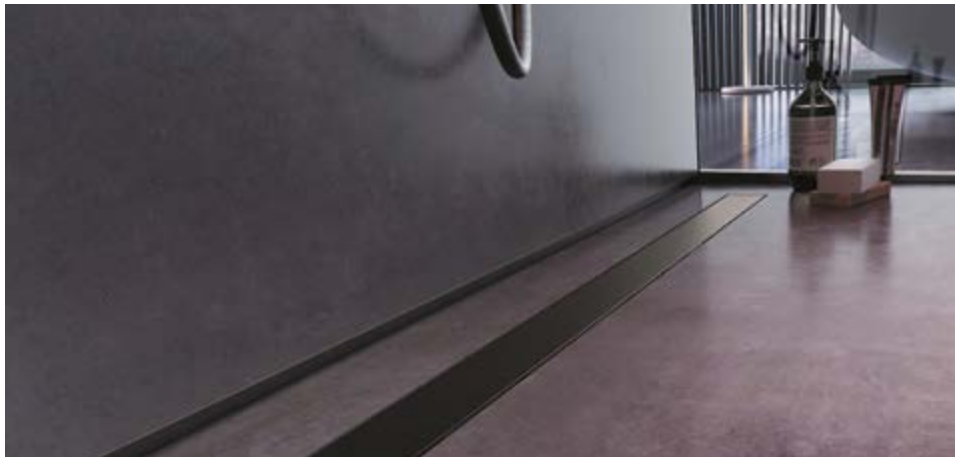

PP Drain Aqua - Flat Cover Aluminium pulverbeschichtet, Zartschwarz matt

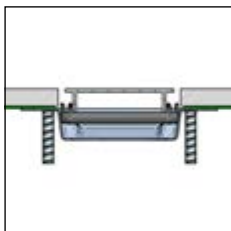

Flat Cover Aluminium

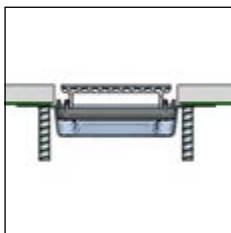

Flat Cover Aluminium + Edelstahl



Flat Cover Edelstahl Chromatiert

### FLAT COVER - Fliesenstärke von 6 bis 18 mm

ART.	Ausführung	L						
		60 cm	70 cm	80 cm	90 cm	100 cm	120 cm	
<b>ALUMINIUM + EDELSTAHL</b>								
XPF/	Edelstahl poliert AISI 316 DIN 1.4404		22136	22137	22138	22139	22140	22141
	Edelstahl gebürstet AISI 316 DIN 1.4404		22142	22143	22144	22145	22146	22147
	<b>Euro/Stück</b>		<b>61,91</b>	<b>67,67</b>	<b>74,13</b>	<b>87,99</b>	<b>96,22</b>	<b>108,2</b>
<b>ALUMINIUM + EDELSTAHL CHROMATIERT</b>								
XPF/	Edelstahl Chromatiert AISI 316 DIN 1.4404		22261	22262	22263	22264	22265	-
	<b>Euro/Stück</b>		<b>96,80</b>	<b>102,56</b>	<b>120,65</b>	<b>134,51</b>	<b>134,51</b>	-
<b>ALUMINIUM PULVERBESCHICHTET</b>								
XPF/	Weiß matt		22148	22149	22150	22151	22152	-
	Zartschwarz matt		22154	22155	22156	22157	22158	-
	<b>Euro/Stück</b>		<b>52,75</b>	<b>54,98</b>	<b>57,21</b>	<b>66,61</b>	<b>68,96</b>	-
<b>ALUMINIUM + EDELSTAHL</b>								
XPF/	Nickel poliert		22226	22227	22228	22229	22230	-
	Nickel gebürstet		22231	22232	22233	22234	22235	-
	Roségold poliert		22236	22237	22238	22239	22240	-
	<b>Euro/Stück</b>		<b>172,46</b>	<b>178,1</b>	<b>184,56</b>	<b>198,54</b>	<b>206,65</b>	-
	Graphit poliert		22241	22242	22243	22244	22245	-
	Graphit gebürstet		22246	22247	22248	22249	22250	-
	<b>Euro/Stück</b>		<b>184,09</b>	<b>189,73</b>	<b>196,19</b>	<b>210,17</b>	<b>218,28</b>	-
	Gold poliert		22251	22252	22253	22254	22255	-
	Gold gebürstet		22256	22257	22258	22259	22260	-
<b>Euro/Stück</b>		<b>271,26</b>	<b>277,02</b>	<b>283,48</b>	<b>297,34</b>	<b>305,57</b>	-	



Flat Cover

Vervollständigen Sie den Code mit der L-Angabe (z. B. XPF/ mit L = 70 wird XPF/70)

Design Cover - eine Abdeckung, die sich durch große Eleganz und ihren Designeinsatz auszeichnet. In Edelstahl AISI 316 poliert und gebürstet gibt es Design Cover in verschiedenen Längen, von 60 bis 120 cm.



PP Drain Aqua - Design Cover Edelstahl gebürstet AISI 316 DIN 1.4404

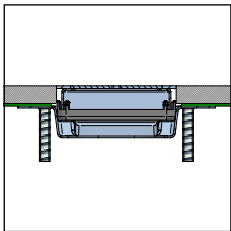



Design Cover



Design Cover

### DESIGN COVER - Fliesenstärke von 6 bis 18 mm

ART.	Ausführung	L						
		60 cm	70 cm	80 cm	90 cm	100 cm	120 cm	
<b>EDELSTAHL</b>								
XPD/	Edelstahl poliert AISI 316 DIN 1.4404		22214	22215	22216	22217	22218	22219
	Edelstahl gebürstet AISI 316 DIN 1.4404		22220	22221	22222	22223	22224	22225
	<b>Euro/Stück</b>		<b>92,34</b>	<b>100,68</b>	<b>110,90</b>	<b>126,76</b>	<b>135,57</b>	<b>159,77</b>

Mit Invisible Cover wird die Duschrinne komplett verdeckt und passt sich so den Fliesen optimal an.

Abdeckung in Aluminium, in verschiedenen Längen (von 60 bis 120 cm), die vollständig mit Fliesen beklebt wird.



PP Drain Aqua - Invisible Cover

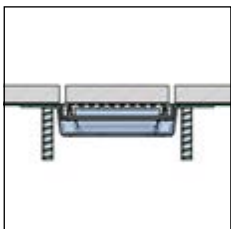

Invisible Cover



Invisible Cover

### INVISIBLE COVER

ART.	Ausführung	L						
		60 cm	70 cm	80 cm	90 cm	100 cm	120 cm	
<b>ALUMINIUM</b>								
XPI/	Aluminium Natur		22130	22131	22132	22133	22134	22135
	<b>Euro/Stück</b>		<b>29,84</b>	<b>31,84</b>	<b>33,95</b>	<b>41,82</b>	<b>43,94</b>	<b>48,05</b>

Vervollständigen Sie den Code mit der L-Angabe (z. B. XPD/ mit L = 70 wird XPD/70)

### thindrain

Thin Drain gehört zur Produktgruppe bodenbündiger, schnell und einfach zu installierender Duschrinnen. Sie kann problemlos dem Boden angepaßt werden. Dank der geringen Aufbauhöhe von 55 mm (Oberkante Boden bis Unterkante Flansch) ist die Rinne besonders für den Renovierungsbereich geeignet, wo niedrige Aufbauhöhen erforderlich sind.

#### VORTEILE

- Einbau bodenbündig (behindertengerecht)
- Möglichkeit der wandnahen Montage
- Aufbauhöhe von nur 55 mm (bis Unterkante Flansch)
- Geeignet für Fliesenstärke bis zu 12 mm
- Die Abdeckung ist befliesbar mit Fliesen bis zu 12 mm
- Abflussleistung nach Norm EN 1253-1 (Minimum 24 l/ min.)
- Mit wasserdichter Abdichtmanschette zur Vermeidung des Risikos des Eindringens von Wasser in den Untergrund
- Leicht zu reinigender Siphon
- Zur Reinigung herausnehmbares Haarsieb
- Einfach einbaubar
- Inklusive Anschlussadapter von 40 auf 50 mm.



Classic Abdeckung - Edelstahl poliert AISI 304 - DIN 1.4301



Classic Abdeckung - Edelstahl gebürstet AISI 304 - DIN 1.4301

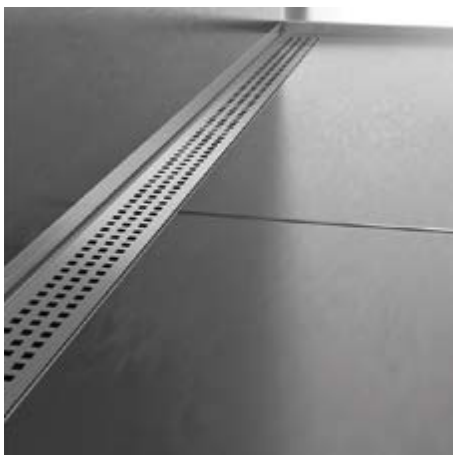

Cube Abdeckung - Edelstahl gebürstet AISI 304 - DIN 1.4301

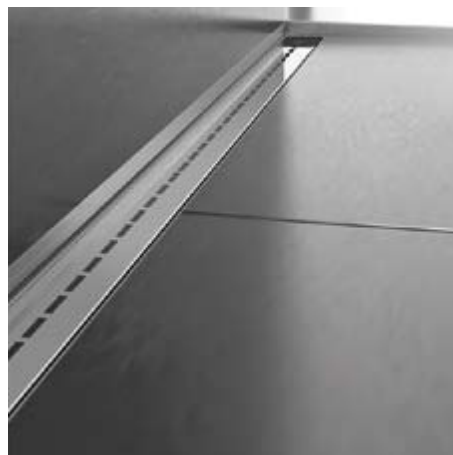

Single line Abdeckung - Edelstahl poliert AISI 304 - DIN 1.4301





### THIN DRAIN - RINNENKÖRPER - Verpackung 10 Stück

ART.	Ausführung		60 cm	70 cm	80 cm	90 cm	100 cm	120 cm
<b>EDELSTAHL</b>								
THIN/	Edelstahl AISI 304 DIN 1.4301		19400	19401	19402	19403	19404	19405
	<b>Euro/Stück</b>		<b>310,64</b>	<b>323,4</b>	<b>340,37</b>	<b>356,00</b>	<b>374,27</b>	<b>406,87</b>



### CLASSIC COVER - Verpackung 10 Stück

ART.	Ausführung		60 cm	70 cm	80 cm	90 cm	100 cm	120 cm
<b>EDELSTAHL</b>								
XTC/	Edelstahl gebürstet AISI 304 DIN 1.4301		19410	19412	19414	19416	19418	19420
	Edelstahl poliert AISI 304 DIN 1.4301		19411	19413	19415	19417	19419	19421
<b>Euro/Stück</b>			<b>49,96</b>	<b>55,35</b>	<b>60,73</b>	<b>66,61</b>	<b>71,09</b>	<b>81,34</b>



### CUBE COVER - Verpackung 10 Stück

ART.	Ausführung		60 cm	70 cm	80 cm	90 cm
<b>EDELSTAHL</b>						
XTCC/	Edelstahl gebürstet AISI 304 DIN 1.4301		19430	19431	19432	19433
	<b>Euro/Stück</b>		<b>62,77</b>	<b>68,16</b>	<b>73,53</b>	<b>79,42</b>



### SINGLE LINE COVER - Verpackung 10 Stück

ART.	Ausführung		60 cm	70 cm	80 cm	90 cm
XTL/	Edelstahl poliert AISI 304 DIN 1.4301		19440	19441	19442	19443
	<b>Euro/Stück</b>		<b>62,77</b>	<b>68,16</b>	<b>73,53</b>	<b>79,42</b>



### TILE COVER - Verpackung 10 Stück

ART.	Ausführung		60 cm	70 cm	80 cm	90 cm
XTT/	Edelstahl AISI 304 DIN 1.4301		19450	19451	19452	19453
	<b>Euro/Stück</b>		<b>62,77</b>	<b>68,16</b>	<b>73,53</b>	<b>79,42</b>

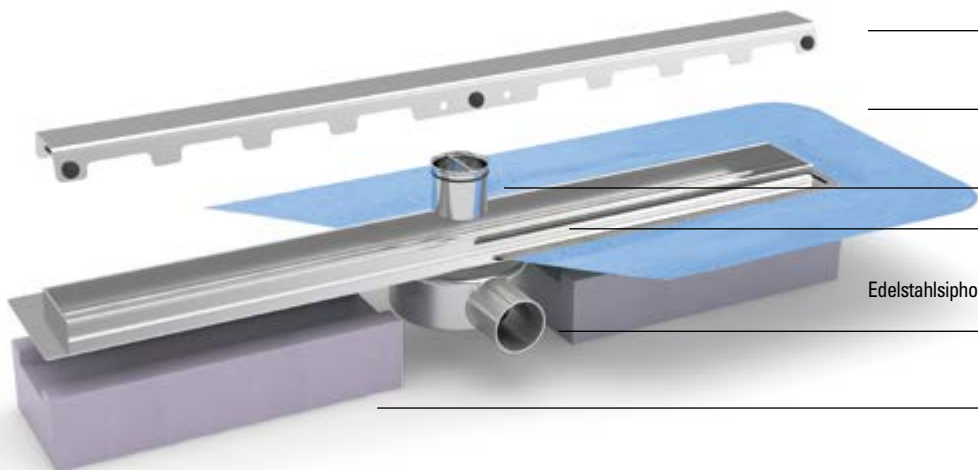

Abdeckung

fest verklebte Dichtmanschette

Sieb kann zur Reinigung  
entnommen werden

Rahmen

Edelstahlsiphon mit geringer Aufbauhöhe - Gesamthöhe Rinne:  
55 mm bis Flanschunterkante

Unterbauteil

**10 Jahre Garantie**

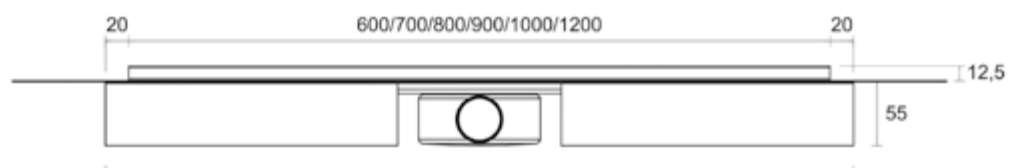
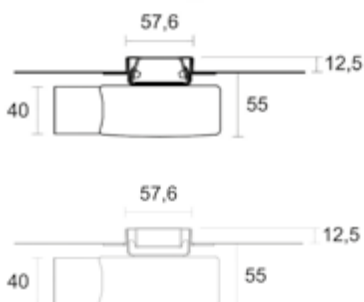

### slim drain

Slim drain sind bodenbündige Duschrinnen, die schnell und einfach zu installieren sind und zahlreiche individuelle Gestaltungsmöglichkeiten bieten. Dank des niedrigen Siphons beträgt der Aufbau der Duschrinne nur 65 mm. Aus diesem Grunde ist sie besonders für den Renovierungsbereich, vor allem im Altbau, geeignet.

#### VORTEILE

- Einbau bündig mit dem Boden (behindertengerecht)
- Möglichkeit des Einbaus in Wandnähe
- Aufbauhöhe von 65 mm
- Passend für alle Fliesenstärken (Version Slim invisible)
- Verstellbarer Rahmen (7,00 bis 12,5 mm), außer bei Slim invisible.
- Abflussleistung nach Norm EN 1253-1 (Minimum 24 l/Min.)
- Verstellbarkeit der Einbauhöhe der Rinne
- Integrierte wasserdichte Membran
- Möglichkeit zur regelmäßigen Reinigung des Siphons
- Herausnehmbares Haarsieb
- Einfach zu verlegen
- Anschlußadapter von 40 auf 50 mm



Classic cover - Edelstahl poliert AISI 304 DIN 1.4301



Classic cover - Edelstahl gebürstet AISI 304 DIN 1.4301



Cube cover Edelstahl gebürstet AISI 304 DIN 1.4301

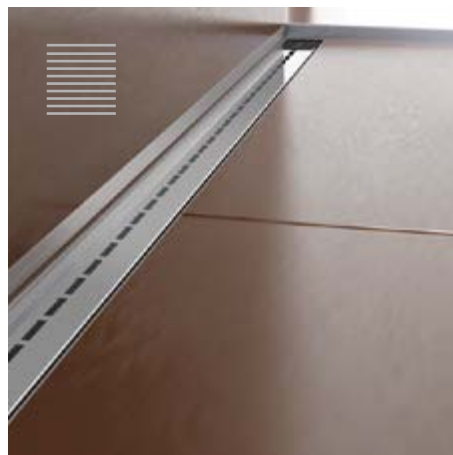

Single line cover Edelstahl poliert AISI 304 DIN 1.4301





Slim invisible - Edelstahl AISI 304 DIN 1.4301

### SLIM DRAIN - RINNENKÖRPER - Verpackung 10 Stück

ART.	Ausführung		60 cm	70 cm	80 cm	90 cm	100 cm	120 cm
<b>EDELSTAHL</b>								
SLIM/	Edelstahl AISI 304 DIN 1.4301		19504	19506	19508	19510	19512	19514
	<i>Euro/Stück</i>		<b>371,66</b>	<b>386,00</b>	<b>400,36</b>	<b>416,00</b>	<b>429,03</b>	<b>457,73</b>

### CLASSIC COVER - Verpackung 10 Stück

ART.	Ausführung		60 cm	70 cm	80 cm	90 cm	100 cm	120 cm
<b>EDELSTAHL</b>								
XSC/	Edelstahl gebürstet AISI 304 DIN 1.4301		19524	19526	19528	19530	19532	19534
	Edelstahl poliert AISI 304 DIN 1.4301		19523	19525	19527	19529	19531	19533
	<i>Euro/Stück</i>		<b>33,91</b>	<b>36,51</b>	<b>40,43</b>	<b>43,04</b>	<b>46,96</b>	<b>53,47</b>

### CUBE COVER - Verpackung 10 Stück

ART.	Ausführung		60 cm	70 cm	80 cm	90 cm
<b>EDELSTAHL</b>						
XSCC/	Edelstahl gebürstet AISI 304 DIN 1.4301		19544	19546	19548	19550
	<i>Euro/Stück</i>		<b>33,91</b>	<b>36,51</b>	<b>40,43</b>	<b>43,04</b>

### SINGLE LINE COVER - Verpackung 10 Stück

ART.	Ausführung		60 cm	70 cm	80 cm	90 cm
XSL/	Edelstahl poliert AISI 304 DIN 1.4301		19563	19565	19567	19569
	<i>Euro/Stück</i>		<b>33,91</b>	<b>36,51</b>	<b>40,43</b>	<b>43,04</b>

### SLIM INVISIBLE - RINNENKÖRPER + ABDECKUNG - Verpackung 10 Stück

ART.	Ausführung		60 cm	70 cm	80 cm	90 cm
SLIM-I/	Edelstahl AISI 304 DIN 1.4301		19505	19507	19509	19511
	<i>Euro/Stück</i>		<b>378,18</b>	<b>392,52</b>	<b>408,17</b>	<b>421,21</b>

Slim Invisible besitzt keinen höhenverstellbaren Rahmen.

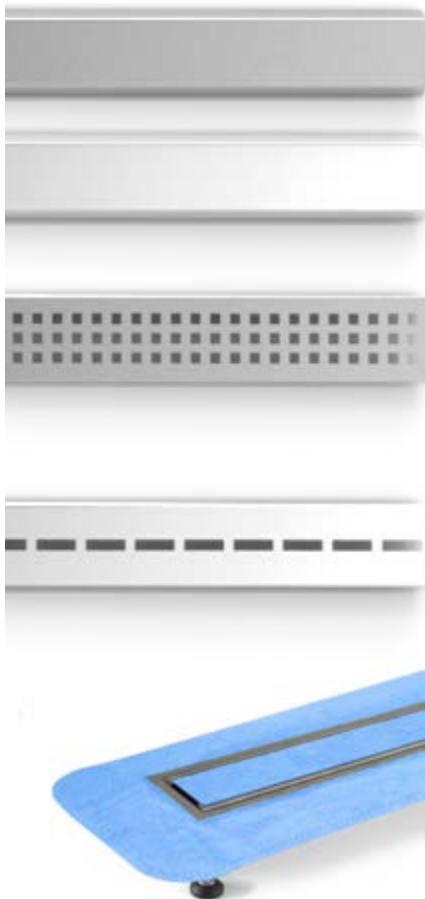

Abdeckung

höhenverstellbarer Rinnenrostrahmen  
48 mm breit

fest verklebte Dichtmanschette

Sieb kann zur Reinigung  
entnommen werden

höhenverstellbare Füße

Edelstahl Siphon mit reduzierter Höhe - Duschrinnen System 65 mm Höhe

**10 Jahre Garantie**

## smartdrain

Smart Duschrinne ist eine Produktreihe von Duschrinnen, zum schnellen und einfachen Einbau, um den Boden bündig abzuschließen. Die Ausführung Smart Drain Invisible ermöglicht die Verwendung aller Fliesenstärken. Die Rinne ist in verschiedenen Längen lieferbar und hat eine Mindesthöhe von 75 mm. Sie ist besonders für Großformate geeignet.

### VORTEILE

- Einbau bündig mit dem Boden (behindertengerecht)
- Wandnahe Montage möglich
- 75 mm Aufbauhöhe (bis Unterkante Flansch)
- Passend für alle Fliesenstärken (Smart Version Invisible)
- Verstellbarer Rahmen (Stärke 7 - 12,5 mm), außer Smart Invisible.
- Waagrecht verstellbarer Siphonausgang
- Abflußleistung nach Norm EN 1253-1 (Minimum 24 l/Min.)
- Höhenverstellbar zum waagrechten Einbau.
- Integrierte wasserdichte Membran
- Lieferbar in Edelstahl AISI 316 - DIN 14404 (V4A)
- Innenbefliesbarer Rahmen bis 10 mm Fliesenstärke (180° Drehung Classic Cover)
- Herausnehmbarer Siphoneinsatz zur Siphonreinigung
- Herausnehmbares Haarsieb
- Schnell zu verlegen



Classic cover - Edelstahl poliert AISI 304 DIN 1.4301



Classic cover - Edelstahl gebürstet AISI DIN 1.4301



Cube cover - Edelstahl gebürstet AISI 304 DIN 1.4301





Double line cover - Edelstahl poliert AISI 304 DIN 1.4301





Smart invisible - Edelstahl AISI 304 DIN 1.4301

### SMART DRAIN - RINNENKÖRPER - Verpackung 10 Stück

ART.	Ausführung		70 cm	80 cm	90 cm	100 cm	110 cm	120 cm
<b>EDELSTAHL</b>								
SMART/	Edelstahl AISI 304 DIN 1.4301		19704	19706	19708	19710	19712	19714
	<b>Euro/Stück</b>		<b>323,4</b>	<b>340,37</b>	<b>356,00</b>	<b>374,27</b>	<b>389,92</b>	<b>406,87</b>
SMART3/	Edelstahl AISI 316 DIN 1.4404		19715	19716	19717	19718	-	-
	<b>Euro/Stück</b>		<b>354,71</b>	<b>372,98</b>	<b>392,52</b>	<b>412,09</b>	-	-

### CLASSIC COVER - Verpackung 10 Stück

ART.	Ausführung		70 cm	80 cm	90 cm	100 cm	110 cm	120 cm
<b>EDELSTAHL</b>								
XLC/	Edelstahl gebürstet AISI 304 DIN 1.4301		19724	19726	19728	19730	19732	19734
	Edelstahl poliert AISI 304 DIN 1.4301		19723	19725	19727	19729	19731	19733
	<b>Euro/Stück</b>		<b>80,88</b>	<b>84,77</b>	<b>88,68</b>	<b>92,60</b>	<b>96,49</b>	<b>100,42</b>
XLC3/	Edelstahl gebürstet AISI 316 DIN 1.4404		19741	19742	19743	19744	-	-
	<b>Euro/Stück</b>		<b>88,68</b>	<b>93,9</b>	<b>97,81</b>	<b>101,73</b>	-	-

### CUBE COVER - Verpackung 10 Stück

ART.	Ausführung		70 cm	80 cm	90 cm	100 cm	110 cm	120 cm
<b>EDELSTAHL</b>								
XLCC/	Edelstahl gebürstet AISI 304 DIN 1.4301		19764	19766	19768	19770	19772	19774
	<b>Euro/Stück</b>		<b>86,08</b>	<b>92,60</b>	<b>96,49</b>	<b>101,73</b>	<b>105,63</b>	<b>110,86</b>

### DOUBLE LINE COVER - Verpackung 10 Stück

ART.	Ausführung		70 cm	80 cm	90 cm	100 cm	110 cm	120 cm
<b>EDELSTAHL</b>								
XLL/	Edelstahl poliert AISI 304 DIN 1.4301		19783	19785	19787	19789	19791	19793
	<b>Euro/Stück</b>		<b>86,08</b>	<b>92,60</b>	<b>96,49</b>	<b>101,73</b>	<b>105,63</b>	<b>110,86</b>

### SMART INVISIBLE - RINNENKÖRPER + ABDECKUNG - Verpackung 10 Stück

ART.	Ausführung		70 cm	80 cm	90 cm	100 cm	110 cm	120 cm
<b>EDELSTAHL</b>								
SMART-I/	Edelstahl AISI 304 DIN 1.4301		19703	19705	19707	19709	19711	19713
	<b>Euro/Stück</b>		<b>302,55</b>	<b>320,8</b>	<b>348,2</b>	<b>353,4</b>	<b>370,35</b>	<b>386,00</b>

Smart Invisible besitzt keinen höhenverstellbaren Rahmen.

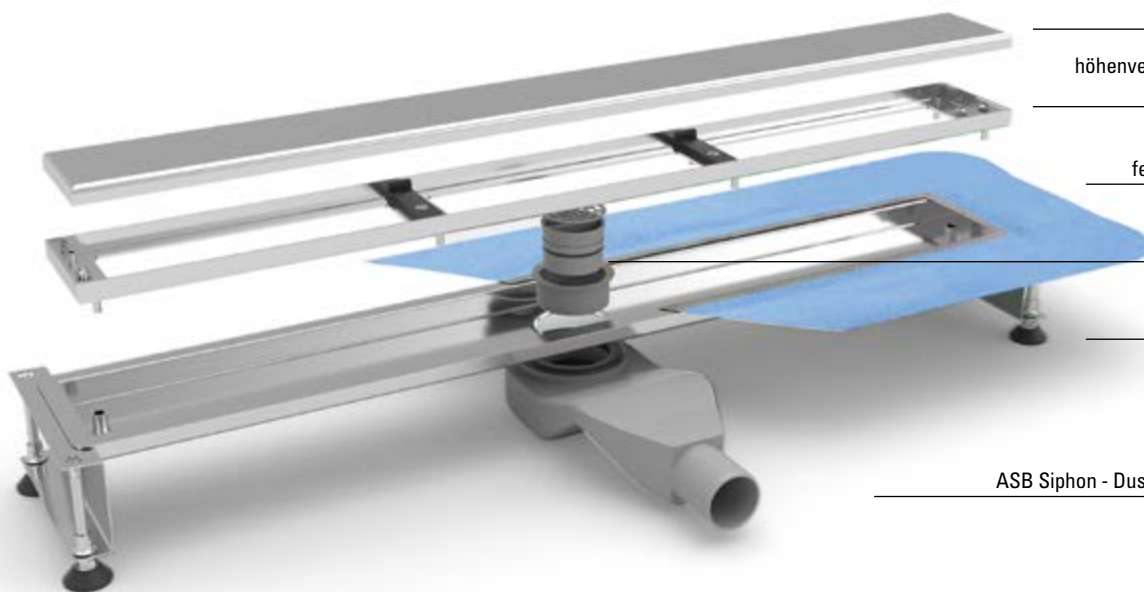
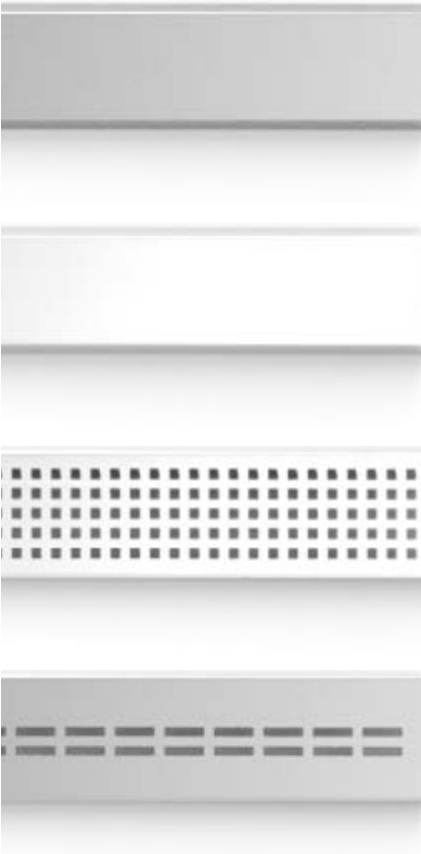

Abdeckung

höhenverstellbarer Rinnenrostrahmen  
77 mm breit

fest verklebte Dichtmanschette

Sieb kann zur Reinigung  
entnommen werden

höhenverstellbare FüÙe

ASB Siphon - Duschrinnen System 75 mm Höhe

**10 Jahre Garantie**

### q-drain

Q-Drain gehört zur Produktgruppe bodenbündiger, schnell und einfach zu installierender Ablaufsysteme der Punktentwässerung. Sie kann problemlos dem Boden angepaßt werden. Mit einer Dichtmanschette versehen und in den Höhen 72 und 78 mm lieferbar, ist sie eine geeignete Lösung für traditionelle, ebenerdige Duschen.

#### VORTEILE

- Einbau bodenbündig (behindertengerecht)
- Aufbauhöhe 72 bzw. 78 mm
- veränderbarer Siphonaustritt
- Abflussleistung nach Norm EN 1253-1 (Minimum 24 l/min.)
- Mit verklebter, wasserdichter Abdichtungsmembran
- Q Drain Tile ist befliest mit Fliesen bis zur Stärke von 10 mm
- Möglichkeit zur einfachen Reinigung des Siphons
- Zur Reinigung herausnehmbares Haarsieb
- Einfach einbaubar

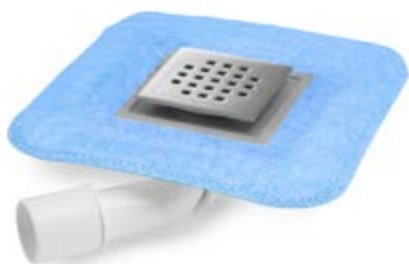

Q Drain Cube



Q Drain Line



### Q DRAIN CLASSIC - Verpackung 10 Stück

ART.	Ausführung		10x10 cm
<b>EDELSTAHL</b>			<b>Höhe Belag 12,5 mm</b>
QDC/1010	Edelstahl gebürstet AISI 304 DIN 1.4301		19850
	Edelstahl poliert AISI 304 DIN 1.4301		19851
<b>Euro/Stück</b>			<b>152,45</b>



### Q DRAIN CUBE - Verpackung 10 Stück

ART.	Ausführung		10x10 cm
<b>EDELSTAHL</b>			<b>Höhe Belag 12,5 mm</b>
QDCC/1010	Edelstahl gebürstet AISI 304 DIN 1.4301		19852
	Edelstahl poliert AISI 304 DIN 1.4301		19853
<b>Euro/Stück</b>			<b>152,45</b>



### Q DRAIN LINE - Verpackung 10 Stück

ART.	Ausführung		10x10 cm
<b>EDELSTAHL</b>			<b>Höhe Belag 12,5 mm</b>
QDL/1010	Edelstahl gebürstet AISI 304 DIN 1.4301		19854
	Edelstahl poliert AISI 304 DIN 1.4301		19855
<b>Euro/Stück</b>			<b>152,45</b>



### Q DRAIN TILE (befliesbar) - Verpackung 10 Stück

ART.	Ausführung		10x10 cm
<b>EDELSTAHL</b>			<b>Höhe Belag 10 mm</b>
QDI/1010	Edelstahl AISI 304 DIN 1.4301		19856
<b>Euro/Stück</b>			<b>152,45</b>

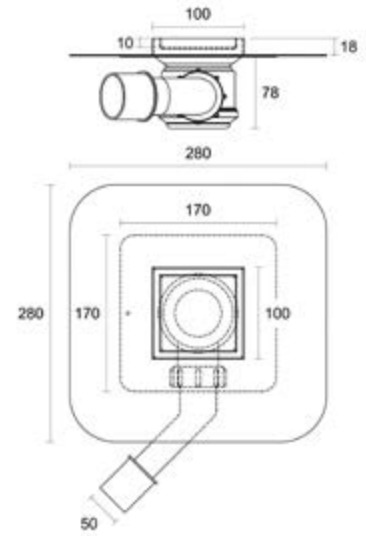
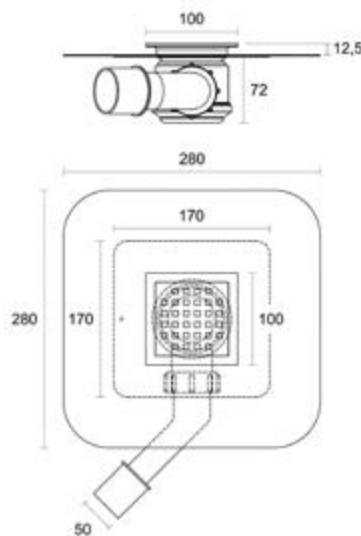
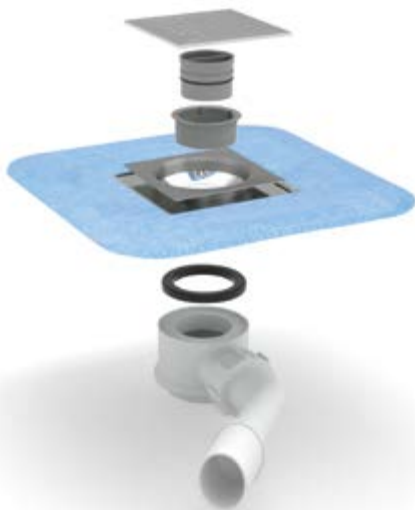

10 Jahre Garantie

### Glass Profile

Bodenbündige Duschen sind Trend- und Designelemente zur Gestaltung von Badzimmern jeder Größe, zur Hervorhebung seiner Funktionalität und Schönheit. Wenn Sie ihre bisherige Dusche renovieren, kann mit einer neuen, bodenbündigen Dusche, der Boden das gleiche Design erhalten wie die Wände, wodurch eine einheitliche und elegante Ansicht entsteht.

Aufgrund des bodenbündigen Einbaus sind sie barrierefrei und leichter für Kinder, ältere Menschen oder Behinderte zugänglich.

Profilpas bietet eine Reihe ineinandergreifender Lösungen für bodenbündige Duschen an: ein System linearer Duschrinnen in Edelstahl mit der Möglichkeit, die Duschrinne nicht sichtbar einzubauen, wodurch ein durchgängiges Fliesendesign entsteht; Edelstahlprofile zum Einsetzen von Glaswänden und zur Einfassung abfallender Flächen.





Glass Profile für ebenerdige Duschen sind eine Produktlinie von Edelstahlprofilen, um die Differenz von 2% Gefälle beim Einbau von Duschrinnen auszugleichen. Sie machen die Dusche ästhetisch ansprechend mit einem modernen und klaren Design. Es gibt zwei Ausführungen: Edelstahl gebürstet und Edelstahl pulverbeschichtet, Schwarz matt. Die Vielseitigkeit dieser beiden Farben wird zur Garantie für Eleganz und sorgt für einen minimalistischen und trendigen Effekt.

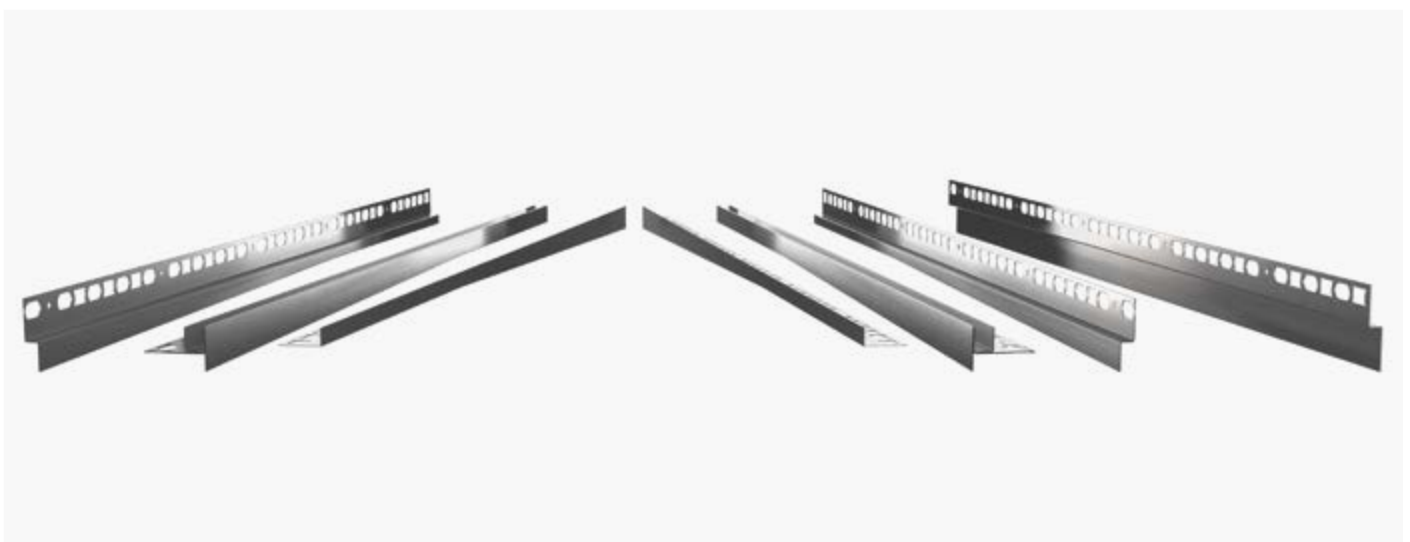
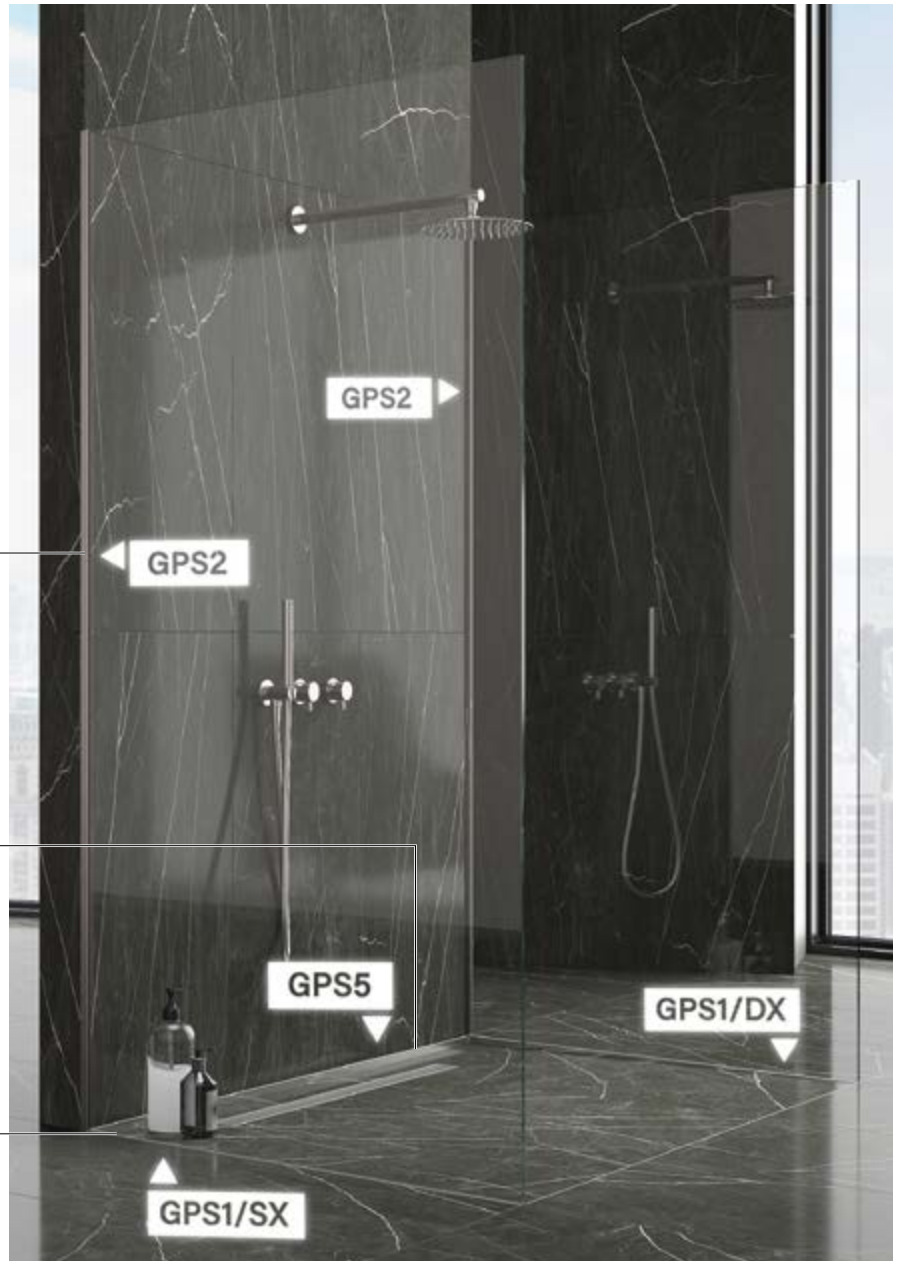

## glass profile

GPS1/ ist ein Glasprofil aus Edelstahl zum Einbau von Glastrennwänden auf dem Boden von Duschen, bei denen eine Slim- oder Smart Duschrinne eingebaut wird. GPS1/ ist auf der Innenseite der Dusche vorgesehen und gleicht eine Neigung von 2% aus, die Lösung für die Schräge. Zu diesem Profil gehört das Endstück GPS/6, um das Profilstück zu komplettieren und die Schnittkanten der Glaswände abzudecken.

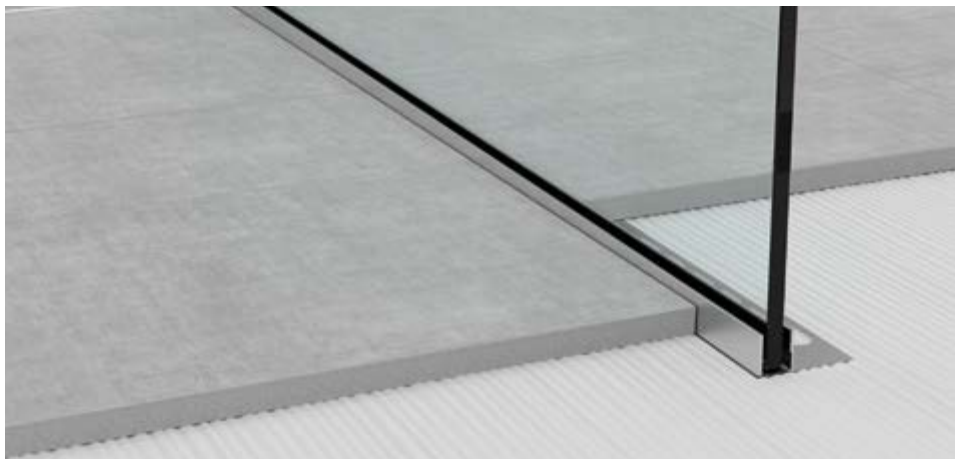

GPS1/DX/19 Edelstahl gebürstet AISI 304 DIN 1.4301

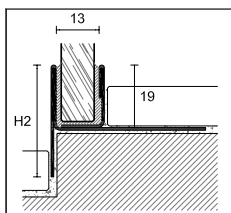

GPS1/DX/19

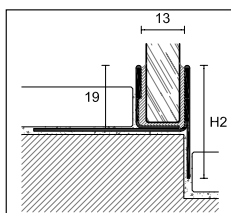

GPS1/SX/19

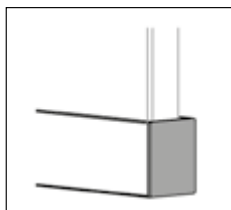

GPS/6



Dichtung transparentes Silikon

### GLAS PROFILE

Verpackung 5 Stück

ART.	GPS1/ /19							
	DX		SX		DX		SX	
Länge cm	98		120		148		200	
H2 mm	34		37		42		60	

### EDELSTAHL

Edelstahl gebürstet AISI 304 DIN 1.4301		31505	31507	31515	31517	31525	31527	31535	31537
<b>Euro/Stück</b>		<b>79,03</b>	<b>79,03</b>	<b>84,33</b>	<b>84,33</b>	<b>94,87</b>	<b>94,87</b>	<b>156,78</b>	<b>156,78</b>

### EDELSTAHL SCHWARZ MATT PULVERBESCHICHTET

Edelstahl AISI 304 DIN 1.4301 Schwarz matt pulverbeschichtet RAL 9005		31506	31508	31516	31518	31526	31528	-	-
<b>Euro/Stück</b>		<b>87,91</b>	<b>87,91</b>	<b>95,21</b>	<b>95,21</b>	<b>108,28</b>	<b>108,28</b>	-	-

Einzelverpackung - DX - rechts, SX - links

### GLAS PROFILE - ENDKAPPEN FÜR GPS1/ /19

Verpackung 5 Stück

ART.	GPS/6
------	-------

### EDELSTAHL

Edelstahl gebürstet AISI 304 DIN 1.4301		31564
<b>Euro/Stück</b>		<b>6,93</b>

### EDELSTAHL SCHWARZ MATT PULVERBESCHICHTET

Edelstahl AISI 304 DIN 1.4301 Schwarz matt pulverbeschichtet RAL 9005		31566
<b>Euro/Stück</b>		<b>8,69</b>

keine Teilpackung

### DICHTUNG TRANSPARENTES SILIKON

Verpackung 5 m

ART.	Abmessungen	
<b>GG/2</b>	Stärke 2 mm	31590
	<b>Euro/Verpackung</b>	<b>20,71</b>
<b>GG/3</b>	Stärke 3 mm	31592
	<b>Euro/Verpackung</b>	<b>21,94</b>
<b>GG/4</b>	Stärke 4 mm	31594
	<b>Euro/Verpackung</b>	<b>23,98</b>

keine Teilpackung

Vervollständigen Sie den Code mit DX und SX (z. B. GPS1//19 DX wird GPS1/DX/19)

GPS2/ und GPS14/12 sind 2 Profile aus Edelstahl zur Befestigung von Glasabtrennungen im Wandbereich. GPS2/ ist einfach einzubauen, ohne zu bohren, und kann für verschiedene Fliesenstärken verwendet werden. GPS/6 ist eine Endkappe zur Abdeckung der Glaswand im Profilbereich. GPS14/12 kann direkt auf der bereits fertigen Wandverkleidung befestigt werden.



GPS2/19 Edelstahl gebürstet AISI 304 DIN 1.4301

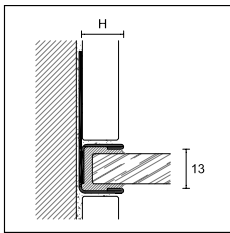

GPS2/

### GLAS PROFILE

Länge = 210 cm - Verpackung 5 Stück

ART.	Ausführung		H		
		10	12,5	19	
<b>EDELSTAHL</b>					
GPS2/	Edelstahl gebürstet AISI 304 DIN 1.4301		31541	31542	31543
	<b>Euro/Stück</b>		<b>74,95</b>	<b>76,55</b>	<b>81,36</b>

### EDELSTAHL SCHWARZ MATT PULVERBESCHICHTET

GPS2/	Edelstahl AISI 304 DIN 1.4301 Schwarz matt pulverbeschichtet RAL 9005		31546	31547	31545
	<b>Euro/Stück</b>		<b>94,01</b>	<b>95,61</b>	<b>100,41</b>

Einzelverpackung

### GLAS PROFILE

Länge = 250 cm - Verpackung 5 Stück

ART.	Ausführung		H		
		10	12,5	19	
<b>EDELSTAHL</b>					
GPS2/	Edelstahl gebürstet AISI 304 DIN 1.4301		31548	31549	31544
	<b>Euro/Stück</b>		<b>93,66</b>	<b>95,71</b>	<b>101,69</b>

Einzelverpackung

### GLAS PROFILE - ENDKAPPEN FÜR GPS2/19

Verpackung 5 Stück

ART.			GPS/6	
<b>EDELSTAHL</b>				
GPS2/	Edelstahl gebürstet AISI 304 DIN 1.4301		31564	
	<b>Euro/Stück</b>		<b>7,40</b>	

### EDELSTAHL SCHWARZ MATT PULVERBESCHICHTET

Edelstahl AISI 304 DIN 1.4301 Schwarz matt pulverbeschichtet RAL 9005

		31566	
<b>Euro/Stück</b>		<b>9,28</b>	

keine Teilpackung

### GLAS PROFILE

Verpackung 5 Stück

ART.		GPS14/12		
<b>EDELSTAHL</b>				
Länge cm		210	250	
GPS14/12	Edelstahl gebürstet AISI 304 DIN 1.4301		32000	32001
	<b>Euro/Stück</b>		<b>22,32</b>	<b>26,58</b>

Einzelverpackung

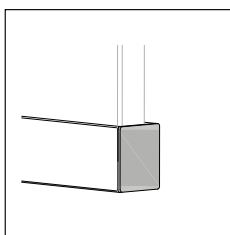

GPS/6

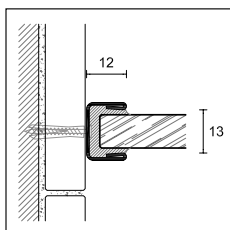

GPS14/12

Vervollständigen Sie den Code mit der H-Angabe (z. B. GPS2/ mit H=10 wird GPS2/10).

## glass profile

GPS3/ ist ein Gefälleprofil Boden aus Edelstahl, mit einem Gefällekeil von 2% auf der Innenseite, zur Abdeckung der Schnittkanten der Fliese.

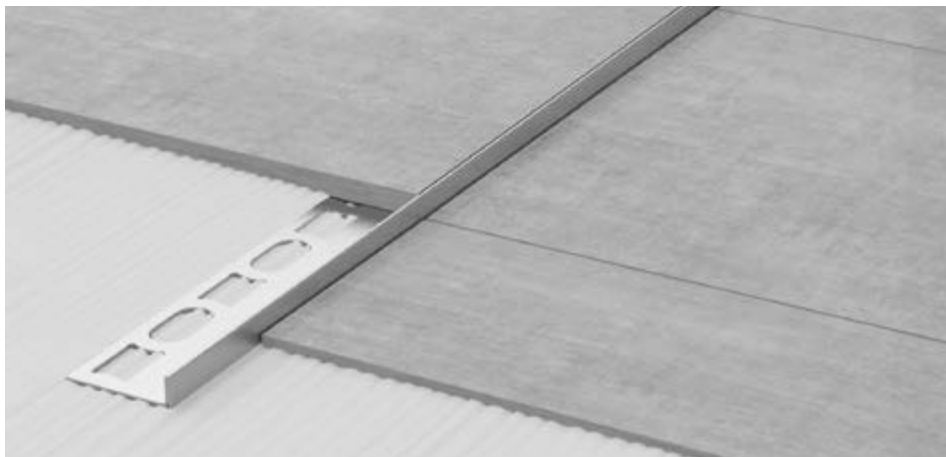

GPS3/SX/10 Edelstahl gebürstet AISI 304 DIN 1.4301

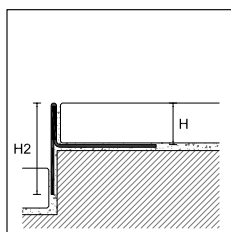

GPS3/DX/

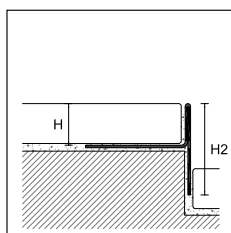

GPS3/SX/

### GEFÄLLEPROFIL BODEN

Länge = 98 cm - Verpackung 5 Stück

ART.	Ausführung	H	H2	DX	SX
<b>EDELSTAHL</b>					
GPS3/ /10	Edelstahl gebürstet AISI 304 DIN 1.4301	10	25	31615	31617
	<i>Euro/Stück</i>			41,43	41,43
GPS3/ /11	Edelstahl gebürstet AISI 304 DIN 1.4301	11	26	31619	31620
	<i>Euro/Stück</i>			41,77	41,77
GPS3/ /12	Edelstahl gebürstet AISI 304 DIN 1.4301	12,5	27,5	31625	31627
	<i>Euro/Stück</i>			42,15	42,15
<b>EDELSTAHL SCHWARZ MATT PULVERBESCHICHTET</b>					
GPS3/ /10	Edelstahl AISI 304 DIN 1.4301 Schwarz matt pulverbeschichtet RAL 9005	10	25	31616	31618
	<i>Euro/Stück</i>			50,32	50,32
GPS3/ /11	Edelstahl AISI 304 DIN 1.4301 Schwarz matt pulverbeschichtet RAL 9005	11	26	31629	31630
	<i>Euro/Stück</i>			50,67	50,67
GPS3/ /12	Edelstahl AISI 304 DIN 1.4301 Schwarz matt pulverbeschichtet RAL 9005	12,5	27,5	31626	31628
	<i>Euro/Stück</i>			51,06	51,06

Einzelverpackung - DX - rechts, SX - links

### GEFÄLLEPROFIL BODEN

Länge = 120 cm - Verpackung 5 Stück

ART.	Ausführung	H	H2	DX	SX
<b>EDELSTAHL</b>					
GPS3/ /10	Edelstahl gebürstet AISI 304 DIN 1.4301	10	28	31645	31647
	<i>Euro/Stück</i>			44,14	44,14
GPS3/ /11	Edelstahl gebürstet AISI 304 DIN 1.4301	11	29	31649	31650
	<i>Euro/Stück</i>			44,72	44,72
GPS3/ /12	Edelstahl gebürstet AISI 304 DIN 1.4301	12,5	30,5	31655	31657
	<i>Euro/Stück</i>			45,37	45,37
<b>EDELSTAHL SCHWARZ MATT PULVERBESCHICHTET</b>					
GPS3/ /10	Edelstahl AISI 304 DIN 1.4301 Schwarz matt pulverbeschichtet RAL 9005	10	28	31646	31648
	<i>Euro/Stück</i>			55,02	55,02
GPS3/ /11	Edelstahl AISI 304 DIN 1.4301 Schwarz matt pulverbeschichtet RAL 9005	11	29	31652	31654
	<i>Euro/Stück</i>			55,70	55,70
GPS3/ /12	Edelstahl AISI 304 DIN 1.4301 Schwarz matt pulverbeschichtet RAL 9005	12,5	30,5	31656	31658
	<i>Euro/Stück</i>			56,26	56,26







Einzelverpackung - DX - rechts, SX - links

Auf Anfrage ist GPS/ auch in Höhe 8 mm lieferbar bei einer Mindestbestellmenge von 30 Stück.

vervollständigen Sie den Code mit DX und SX (z. B. GPS3/ /10 DX wird GPS3/DX/10)

### GEFÄLLEPROFIL BODEN



Länge = 148 cm - Verpackung 5 Stück

ART.	Ausführung		H	H2	DX	SX
<b>EDELSTAHL</b>						
GPS3/ /10	Edelstahl gebürstet AISI 304 DIN 1.4301		10	33	31675	31677
	<b>Euro/Stück</b>				<b>48,83</b>	<b>48,83</b>
GPS3/ /11	Edelstahl gebürstet AISI 304 DIN 1.4301		11	34	31679	31680
	<b>Euro/Stück</b>				<b>49,47</b>	<b>49,47</b>
GPS3/ /12	Edelstahl gebürstet AISI 304 DIN 1.4301		12,5	35,5	31685	31687
	<b>Euro/Stück</b>				<b>50,06</b>	<b>50,06</b>
<b>EDELSTAHL SCHWARZ MATT PULVERBESCHICHTET</b>						
GPS3/ /10	Edelstahl AISI 304 DIN 1.4301 Schwarz matt pulverbeschichtet RAL 9005		10	33	31676	31678
	<b>Euro/Stück</b>				<b>62,15</b>	<b>62,15</b>
GPS3/ /11	Edelstahl AISI 304 DIN 1.4301 Schwarz matt pulverbeschichtet RAL 9005		11	34	31682	31684
	<b>Euro/Stück</b>				<b>62,83</b>	<b>62,83</b>
GPS3/ /12	Edelstahl AISI 304 DIN 1.4301 Schwarz matt pulverbeschichtet RAL 9005		12,5	35,5	31686	31688
	<b>Euro/Stück</b>				<b>63,51</b>	<b>63,51</b>

Einzelverpackung - DX - rechts, SX - links

### GEFÄLLEPROFIL BODEN

Länge = 200 cm - Verpackung 5 Stück

ART.	Ausführung		H	H2	DX	SX
<b>EDELSTAHL</b>						
GPS3/ /10	Edelstahl gebürstet AISI 304 DIN 1.4301		10	51	31694	31695
	<b>Euro/Stück</b>				<b>73,61</b>	<b>73,61</b>
GPS3/ /12	Edelstahl gebürstet AISI 304 DIN 1.4301		12,5	53,5	31698	31699
	<b>Euro/Stück</b>				<b>75,71</b>	<b>75,71</b>

Einzelverpackung - DX - rechts, SX - links



GPS3/DX/10 Edelstahl AISI 304 DIN 1.4301 Schwarz matt pulverbeschichtet RAL 9005

## glass profile

GPS4/ ist ein Gefälleprofil aus Edelstahl mit einem Gefälle von 2% auf der Unterseite. Es verbindet den Wandbereich mit dem abfallenden Boden.



GPS4/DX/10 Edelstahl AISI 304 DIN 1.4301 Schwarz matt pulverbeschichtet RAL 9005

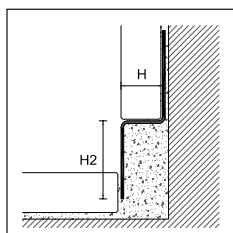

GPS4/DX/

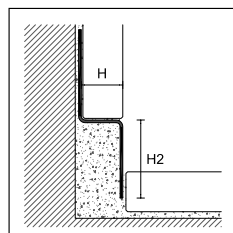

GPS4/SX/

### GEFÄLLEPROFIL WAND

Länge = 98 cm - Verpackung 5 Stück

ART.	Ausführung	H	H2	DX	SX	
<b>EDELSTAHL</b>						
GPS4/ /10	Edelstahl gebürstet AISI 304 DIN 1.4301		10	23	31715	31717
	<b>Euro/Stück</b>				<b>40,81</b>	<b>40,81</b>
GPS4/ /11	Edelstahl gebürstet AISI 304 DIN 1.4301		11	23	31716	31718
	<b>Euro/Stück</b>				<b>41,10</b>	<b>41,10</b>
GPS4/ /12	Edelstahl gebürstet AISI 304 DIN 1.4301		12,5	23	31725	31727
	<b>Euro/Stück</b>				<b>41,26</b>	<b>41,26</b>
<b>EDELSTAHL SCHWARZ MATT PULVERBESCHICHTET</b>						
GPS4/ /10	Edelstahl AISI 304 DIN 1.4301 Schwarz matt pulverbeschichtet RAL 9005		10	23	31719	31720
	<b>Euro/Stück</b>				<b>49,69</b>	<b>49,69</b>
GPS4/ /11	Edelstahl AISI 304 DIN 1.4301 Schwarz matt pulverbeschichtet RAL 9005		11	23	31722	31724
	<b>Euro/Stück</b>				<b>49,98</b>	<b>49,98</b>
GPS4/ /12	Edelstahl AISI 304 DIN 1.4301 Schwarz matt pulverbeschichtet RAL 9005		12,5	23	31726	31728
	<b>Euro/Stück</b>				<b>50,14</b>	<b>50,14</b>

Einzelverpackung - DX - rechts, SX - links

### GEFÄLLEPROFIL WAND

Länge = 120 cm - Verpackung 5 Stück

ART.	Ausführung	H	H2	DX	SX	
<b>EDELSTAHL</b>						
GPS4/ /10	Edelstahl gebürstet AISI 304 DIN 1.4301		10	26	31745	31747
	<b>Euro/Stück</b>				<b>43,54</b>	<b>43,54</b>
GPS4/ /11	Edelstahl gebürstet AISI 304 DIN 1.4301		11	26	31746	31748
	<b>Euro/Stück</b>				<b>43,81</b>	<b>43,81</b>
GPS4/ /12	Edelstahl gebürstet AISI 304 DIN 1.4301		12,5	26	31755	31757
	<b>Euro/Stück</b>				<b>43,99</b>	<b>43,99</b>

Auf Anfrage ist GPS4/ auch in Höhe 8 mm lieferbar bei einer Mindestbestellmenge von 30 Stück.

vervollständigen Sie den Code mit DX und SX (z. B. GPS4/ /8 DX wird GPS4/DX/8)

### EDELSTAHL SCHWARZ MATT PULVERBESCHICHTET

GPS4/ /10	Edelstahl AISI 304 DIN 1.4301 Schwarz matt pulverbeschichtet RAL 9005	■	10	26	31749	31750
	<b>Euro/Stück</b>				<b>54,40</b>	<b>54,40</b>
GPS4/ /11	Edelstahl AISI 304 DIN 1.4301 Schwarz matt pulverbeschichtet RAL 9005	■	11	26	31752	31754
	<b>Euro/Stück</b>				<b>54,68</b>	<b>54,68</b>
GPS4/ /12	Edelstahl AISI 304 DIN 1.4301 Schwarz matt pulverbeschichtet RAL 9005	■	12,5	26	31756	31758
	<b>Euro/Stück</b>				<b>54,86</b>	<b>54,86</b>

Einzelverpackung - DX - rechts, SX - links

### GEFÄLLEPROFIL WAND

Länge = 148 cm - Verpackung 5 Stück

ART.	Ausführung		H	H2	DX	SX
<b>EDELSTAHL</b>						
GPS4/ /10	Edelstahl gebürstet AISI 304 DIN 1.4301	▨	10	31	31775	31777
	<b>Euro/Stück</b>				<b>47,95</b>	<b>47,95</b>
GPS4/ /11	Edelstahl gebürstet AISI 304 DIN 1.4301	▨	11	31	31776	31778
	<b>Euro/Stück</b>				<b>48,23</b>	<b>48,23</b>
GPS4/ /12	Edelstahl gebürstet AISI 304 DIN 1.4301	▨	12,5	31	31785	31787
	<b>Euro/Stück</b>				<b>48,57</b>	<b>48,57</b>

### EDELSTAHL SCHWARZ MATT PULVERBESCHICHTET

GPS4/ /10	Edelstahl AISI 304 DIN 1.4301 Schwarz matt pulverbeschichtet RAL 9005	■	10	31	31779	31780
	<b>Euro/Stück</b>				<b>61,37</b>	<b>61,37</b>
GPS4/ /11	Edelstahl AISI 304 DIN 1.4301 Schwarz matt pulverbeschichtet RAL 9005	■	11	31	31782	31784
	<b>Euro/Stück</b>				<b>61,64</b>	<b>61,64</b>
GPS4/ /12	Edelstahl AISI 304 DIN 1.4301 Schwarz matt pulverbeschichtet RAL 9005	■	12,5	31	31786	31800
	<b>Euro/Stück</b>				<b>62,00</b>	<b>62,00</b>

Einzelverpackung - DX - rechts, SX - links

### GEFÄLLEPROFIL WAND

Länge = 200 cm - Verpackung 5 Stück

ART.	Ausführung		H	H2	DX	SX
<b>EDELSTAHL</b>						
GPS4/ /10	Edelstahl gebürstet AISI 304 DIN 1.4301	▨	10	49	31794	31795
	<b>Euro/Stück</b>				<b>80,42</b>	<b>80,42</b>
GPS4/ /12	Edelstahl gebürstet AISI 304 DIN 1.4301	▨	12,5	49	31798	31799
	<b>Euro/Stück</b>				<b>81,30</b>	<b>81,30</b>

Einzelverpackung - DX - rechts, SX - links

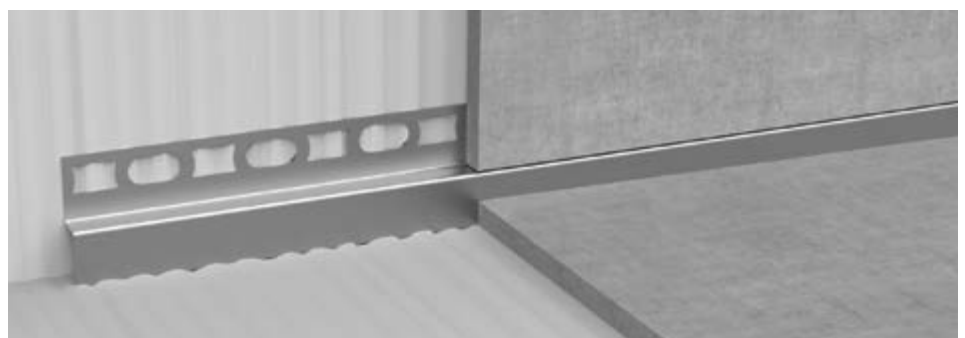

GPS4/SX/10 Edelstahl gebürstet AISI 304 DIN 1.4301

## glass profile

GPS5/ ist ein Gefälleprofil aus Edelstahl für den Wandbereich hinter dem Ablaufsystem, zur Verbindung des Wand- und Bodenbereiches.

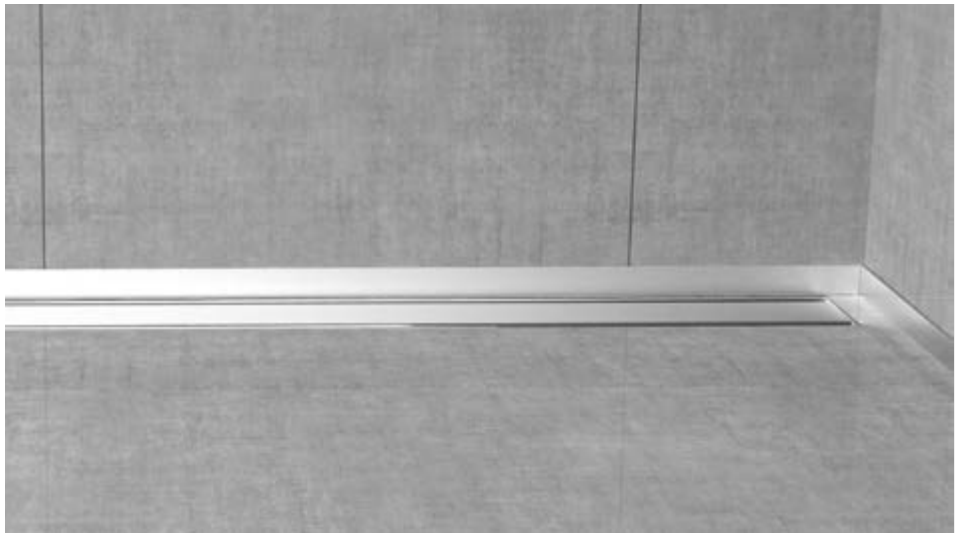



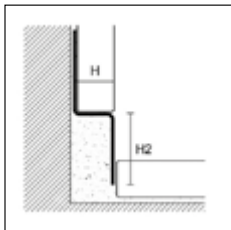



GPS5/ Edelstahl gebürstet AISI 304 DIN 1.4301



GPS5/

### GEFÄLLEPROFIL WAND

Länge = 125 cm - Verpackung 5 Stück

ART.	Ausführung		H		H2	
<b>EDELSTAHL</b>						
			<b>23</b>	<b>33</b>	<b>45</b>	
<b>GPS5/10/</b>	Edelstahl gebürstet AISI 304 DIN 1.4301		10	31551	31553	31559
	<b>Euro/Stück</b>			<b>32,92</b>	<b>33,51</b>	<b>35,04</b>
<b>GPS5/11/</b>	Edelstahl gebürstet AISI 304 DIN 1.4301		11	31563	31572	-
	<b>Euro/Stück</b>			<b>33,05</b>	<b>33,68</b>	-
<b>GPS5/12/</b>	Edelstahl gebürstet AISI 304 DIN 1.4301		12,5	31555	31557	31561
	<b>Euro/Stück</b>			<b>33,21</b>	<b>33,8</b>	<b>35,33</b>
<b>EDELSTAHL SCHWARZ MATT PULVERBESCHICHTET</b>						
<b>GPS5/10/</b>	Edelstahl AISI 304 DIN 1.4301 Schwarz matt pulverbeschichtet RAL 9005		10	31567	31568	-
	<b>Euro/Stück</b>			<b>44,24</b>	<b>44,83</b>	-
<b>GPS5/11/</b>	Edelstahl AISI 304 DIN 1.4301 Schwarz matt pulverbeschichtet RAL 9005		11	31570	31571	-
	<b>Euro/Stück</b>			<b>44,38</b>	<b>45,01</b>	-
<b>GPS5/12/</b>	Edelstahl AISI 304 DIN 1.4301 Schwarz matt pulverbeschichtet RAL 9005		12,5	31573	31574	-
	<b>Euro/Stück</b>			<b>44,54</b>	<b>45,12</b>	-

Einzelverpackung

Auf Anfrage ist GPS5/ auch in Höhe 8 mm lieferbar bei einer Mindestbestellmenge von 30 Stück.

Vervollständigen Sie den Code mit der H-Angabe (z. B. GPS5/10/ mit H2 = 23 wird GPS5/10/23).



GPS5/ Edelstahl AISI 304 DIN 1.4301 Schwarz matt pulverbeschichtet RAL 9005



GU / TGU sind eloxierte Aluminiumprofile, die sich zum Einsetzen von Glastrennwänden auf dem Boden und der Wand eignen, auch im Zusammenhang mit linearer Duschrinnen.

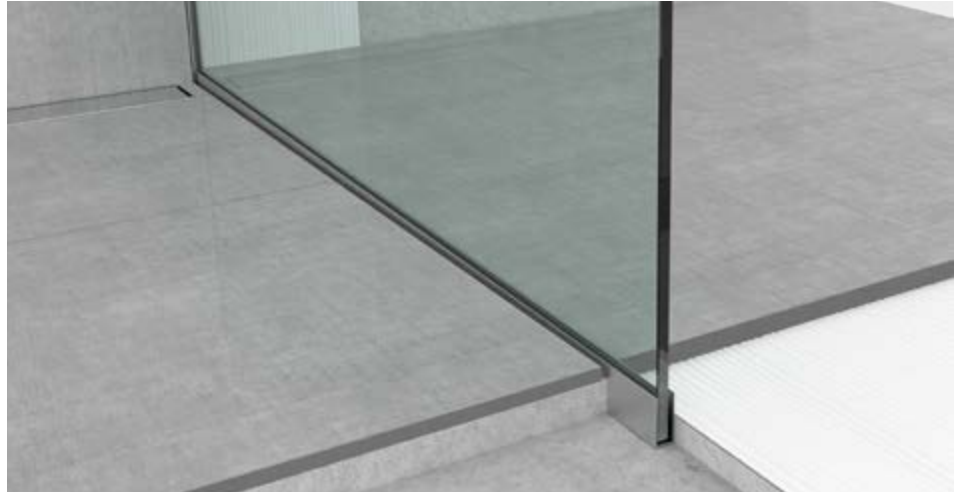

GU/40/12 + TGU/12 Aluminium matt eloxiert Silber

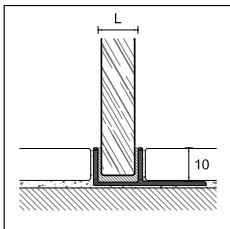

TGU/

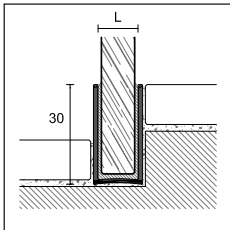

GU/30/

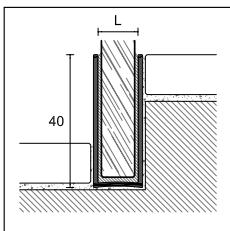

GU/40/

### GLAS PROFILE

Länge = 270 cm - Verpackung 10 Stück

ART.	Ausführung	12	14
<b>ALUMINIUM</b>			
TGU/	Silber eloxiert	67760	67762
	<b>Euro/m</b>	<b>6,92</b>	<b>6,92</b>

Einzelverpackung

### GLAS PROFILE

Länge = 270 cm - Verpackung 10 Stück

ART.	Ausführung	12	14
<b>ALUMINIUM</b>			
GU/30/	Silber eloxiert	67770	67772
	<b>Euro/m</b>	<b>7,48</b>	<b>7,48</b>
GU/40/	Silber eloxiert	67780	67782
	<b>Euro/m</b>	<b>8,83</b>	<b>8,83</b>

Einzelverpackung

Vervollständigen Sie den Code mit der L-Angabe  
(z. B. GU/30/ mit L = 12 wird GU/30/12)

Mapeguard WP 200 ist eine flexible, dünn-schichtige, wasserundurchlässige und rissüberbrückende Abdichtungsbahn aus Polyethylen, beidseitig mit einem Polypropylen-Vliesgewebe beschichtet. Das Vliesgewebe bewirkt einen guten Haftverbund zu dem Klebstoff zwischen der Bahn und dem Untergrund sowie zwischen der Bahn und dem Belag.



Mapeguard WP 200



Mapeguard WP 200



Mapeguard ST



Mapeguard IC



Mapeguard EC

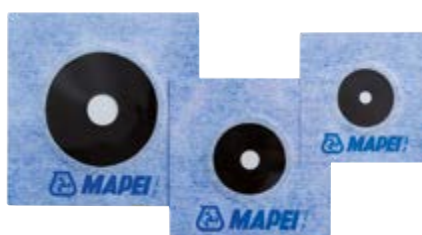

Mapeguard PC

ART.	Abmessungen	Art.Nr.	Preis
<b>MAPEGUARD WP 200</b>	Dichtbahn, Breite 1 m, Länge 30 m - Verpackung 1 Rolle	2850230	18,25/Lfm.
<b>MAPEGUARD ST</b>	Dichtband, Breite 12 cm, Länge 10 m - Verpackung 1 Rolle	2851010	2,51/Lfm.
<b>MAPEGUARD ST</b>	Dichtband, Breite 12 cm, Länge 30 m - Verpackung 2 Rollen	2851030	2,20/Lfm.
<b>MAPEGUARD IC</b>	Dichtecke Innen, Breite 12 cm, Länge 12 cm, Höhe 8,5 cm - Verpackung 25 Stück	2852025	9,06/Stk.
<b>MAPEGUARD EC</b>	Dichtecke Außen, Breite 10,5 cm, Länge 10,5 cm, Höhe 9 cm - Verpackung 25 Stück	2853025	9,06/Stk.
<b>MAPEGUARD PC-S (10-24 mm)</b>	Dichtmanschettewand, Außenmaße 15 x 15 cm, Öffnung 35 mm, Aussparung 7 mm - Verpackung 25 Stück	2852525	5,81/Stk.
<b>MAPEGUARD PC-S (15-38 mm)</b>	Dichtmanschettewand, Außenmaße 15 x 15 cm, Öffnung 44 mm, Aussparung 12 mm - Verpackung 25 Stück	2852625	6,04/Stk.
<b>MAPEGUARD PC-S (28-50 mm)</b>	Dichtmanschettewand, Außenmaße 17 x 17 cm, Öffnung 60 mm, Aussparung 19 mm - Verpackung 25 Stück	2852725	6,41/Stk.

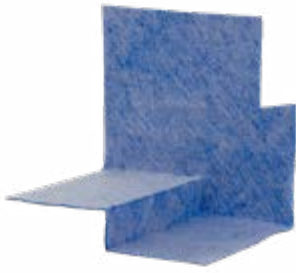

*Mapeguard DH-L*

ART.	Abmessungen	Art .Nr.
<b>MAPEGUARD DH-L</b>	38 mm 1 pc (box of 10)	2840210
<b>MAPEGUARD DH-R</b>	20 mm 1 pc (box of 10)	2853210
<b>MAPEGUARD DH-R</b>	28 mm 1 pc (box of 10)	2853310
<b>MAPEGUARD DH-R</b>	38 mm 1 pc (box of 10)	2853510
<b>MAPEGUARD DH-L</b>	20 mm 1 pc (box of 10)	2853710
<b>MAPEGUARD DH-L</b>	28 mm 1 pc (box of 10)	2853810

Für Anfragen und weitere Informationen kontaktieren Sie hierfür Ihren MAPEI Ansprechpartner

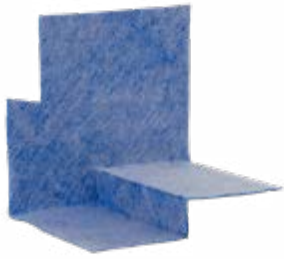

*Mapeguard DH-R*

## glass profile

Sanibord BP/22 und BP/25 ist eine Produktreihe von coextrudierten PVC-Profilen, die als Verbindungsprofil zwischen Fliesen und Sanitäreinrichtungen zwischen Belägen und Arbeitsflächen eignen. Die Verwendung von Silikon zur Abdichtung ist bei diesen speziellen Profilen zu vermeiden. Sie haben eine besondere Schutz- und Hygienefunktion.



BP/22



BP/25

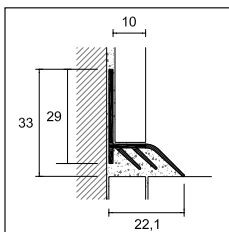

BP/22

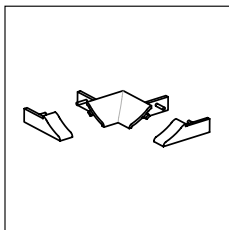

BPT/22

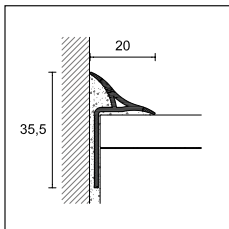

BP/25

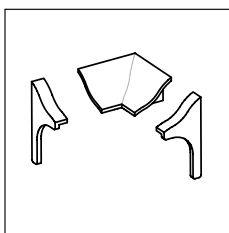

BPT/25

### SANIBORD

Länge = 270 cm - Verpackung 20 Stück

#### ART. Ausführung

CO-EXTRUDIERTES PVC - schimmelpilzhemmend

BP/22	Weiß	<input type="checkbox"/>	95520
	<b>Euro/m</b>		<b>7,19</b>

keine Teilpackung

### ZUBEHÖRSET: INNENECKE, AUSSENECKE, ENDKAPPEN RECHTS/LINKS FÜR BP/22

Verpackung 6 Set

#### ART. Ausführung

POLYPROPYLEN

BPT/22	Weiß	<input type="checkbox"/>	95530
	<b>Euro/Set</b>		<b>4,84</b>

keine Teilpackung

### SANIBORD

Länge = 270 cm - Verpackung 20 Stück

#### ART. Ausführung

CO-EXTRUDIERTES PVC - schimmelpilzhemmend

BP/25	Weiß	<input type="checkbox"/>	95540
	<b>Euro/m</b>		<b>7,19</b>

keine Teilpackung

### ZUBEHÖRSET: INNENECKE, ENDKAPPEN RECHTS/LINKS FÜR BP/25

Verpackung 6 Set

#### ART. Ausführung

POLYPROPYLEN

BPT/25	Weiß	<input type="checkbox"/>	95545
	<b>Euro/Set</b>		<b>4,84</b>

keine Teilpackung

### SET: 1 STÜCK 180 CM + 2 ST. 90 CM + 2 INNENECKEN + ENDKAPPEN RECHTS/LINKS

Verpackung 10 Stück

#### ART. Ausführung

CO-EXTRUDIERTES PVC - schimmelpilzhemmend

BPK/25	Weiß	<input type="checkbox"/>	95494
	<b>Euro/Kit</b>		<b>34,64</b>

Einzelverpackung - keine Teilpackung

Sanibord BH/20 und BP/20 ist eine Produktreihe von farblich beschichteten Aluminium- und coextrudierten PVC-Profilen, die als Verbindungsprofil zwischen Fliesen und Sanitäreinrichtungen zwischen Belägen und Arbeitsflächen eignen. Die Verwendung von Silikon zur Abdichtung ist bei diesen speziellen Profilen zu vermeiden. Sie haben eine besondere Schutz- und Hygienefunktion. BH/20 in farblich beschichtetem Aluminium besitzt antibakterielle Eigenschaft (in Übereinstimmung mit ISO-Norm 22196:2011). Es ermöglicht eine Verringerung der Bakterienbildung bis zu 99% und gewährleistet somit langfristig sichere hygienische Bedingungen.



BP/20 Co-extrudiertes PVC, Weiß

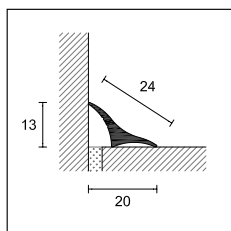

BH/20

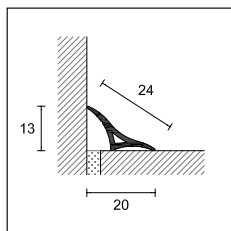

BP/20

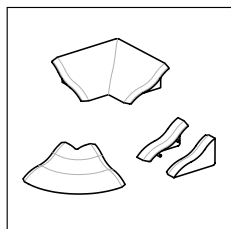

BPT/20

### SANIBORD

Länge = 270 cm - Verpackung 20 Stück

**ART.** Ausführung

#### ALUMINIUM ANTIBAKTERIELL

<b>BH/20</b>	pulverbeschichtet Weiß antibakteriell RAL 9003	<input type="checkbox"/>	95459
	<b>Euro/m</b>		<b>8,76</b>
<b>BH/20/A selbstklebend</b>	pulverbeschichtet Weiß antibakteriell RAL 9003	<input type="checkbox"/>	95460
	<b>Euro/m</b>		<b>9,90</b>

### SANIBORD

Länge = 270 cm - Verpackung 20 Stück

**ART.** Ausführung

#### CO-EXTRUDIERTES PVC - schimmelpilzhemmend

<b>BP/20</b>	Weiß	<input type="checkbox"/>	95490
	<b>Euro/m</b>		<b>4,75</b>
<b>BP/20/A selbstklebend</b>	Weiß	<input type="checkbox"/>	95470
	<b>Euro/m</b>		<b>6,26</b>

keine Teilpackung

### ZUBEHÖRSET: INNENECKE, AUSSENECKE, ENDKAPPEN RECHTS/LINKS FÜR BH/20 und BP/20

Verpackung 6 Set

**ART.** Ausführung

#### POLYPROPYLEN

<b>BPT/20</b>	Weiß	<input type="checkbox"/>	95480
	<b>Euro/Set</b>		<b>6,72</b>

keine Teilpackung

### SET: 1 STÜCK 180 CM + 2 ST. 90 CM + 2 INNENECKEN + ENDKAPPEN RECHTS/LINKS

Verpackung 10 Stück

**ART.** Ausführung

#### CO-EXTRUDIERTES PVC - schimmelpilzhemmend

<b>BPK/20</b>	Weiß	<input type="checkbox"/>	95544
	<b>Euro/Kit</b>		<b>29,11</b>

Einzelverpackung außer BP 20 - keine Teilpackung

### MAPEFLEX MS 45 - MS-DICHT- UND KLEBSTOFF

Liefereinheit: Karton mit 12 x 300 ml - Einheiten pro Palette: 75 Kartons

**ART.**

<b>MS 45</b>	Kartusche, grau
--------------	-----------------





## Bodenprofile

Diese Profilart verbindet schlicht und zugleich ansprechend verschiedene Materialien. Die Verbindung der verschiedenen Materialien wird so zum Einrichtungsstil und nicht zur visuellen Trennung.

Proangle Profile eignen sich zum Abschluss, Schutz und zur Veredelung beim Verlegen von Keramikfliesen, Marmor, Granit, Holz oder Bodenbelagsarten gleicher Höhe. Weitere Anwendungsmöglichkeiten: Trenn- oder Zierfuge zwischen den Bodenbelägen aus unterschiedlichen Materialien. Als Abschluss und zum Schutz für Außenkanten von Treppenstufen, Podesten und Arbeitsplatten, Fußmattenrahmen. Proangle B aus Aluminium natur eignet sich besonders dort, wo es notwendig ist, Marmor-, Harz- und Holzoberflächen aufzupolieren.



Al/10 Edelstahl AISI 304 DIN 1.4301

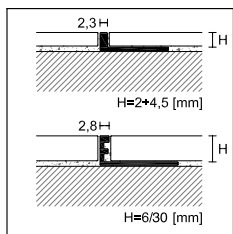

ZG/  
ZA/  
ZN/  
ZK/

PPDESIGN

### PROANGLE

Länge = 270 cm - Verpackung 20 Stück

		H				
ART.	Ausführung	2	2,5	3	4,5	6
<b>ALUMINIUM</b>						
ZG/	Aluminium Natur	90207	90206	90208	90210	88159
	<b>Euro/m</b>	<b>2,22</b>	<b>2,22</b>	<b>2,22</b>	<b>2,38</b>	<b>2,45</b>
ZA/	Silber eloxiert	90336	90337	90338	90340	88204
	<b>Euro/m</b>	<b>3,15</b>	<b>3,15</b>	<b>3,15</b>	<b>3,29</b>	<b>3,36</b>
<b>MESSING</b>						
ZN/	Messing Natur	-	-	90078	90080	88024
	<b>Euro/m</b>	-	-	<b>7,87</b>	<b>8,04</b>	<b>8,29</b>
ZK/	verchromt	-	-	-	90081	88114
	<b>Euro/m</b>	-	-	-	<b>18,08</b>	<b>18,21</b>

Einzelverpackung - ZA/ H 10 und ZG/ H 8 - 10 - 12 lieferbar in 90 cm Länge + 0,42 Euro/Stück  
Art. ZN/22,5 Verpackung 5 Stück

### PROANGLE

Länge = 270 cm - Verpackung 20 Stück

		H			
ART.	Ausführung	3	4,5	6	8
<b>EDELSTAHL</b>					
AI/	Edelstahl AISI 304 DIN 1.4301	91636	91638	91642	91644
	<b>Euro/m</b>	<b>7,45</b>	<b>7,59</b>	<b>7,95</b>	<b>8,21</b>
AIS/	Edelstahl gebürstet AISI 304 - DIN 1.4301	-	91671	91673	91674
	<b>Euro/m</b>	-	<b>9,49</b>	<b>9,86</b>	<b>10,12</b>
AIX/	Edelstahl AISI 316 DIN 1.4404	-	-	91684	91685
	<b>Euro/m</b>	-	-	<b>9,36</b>	<b>9,57</b>

Einzelverpackung - AI/ H 10 lieferbar in 90 cm Länge + 0,42 Euro/Stück

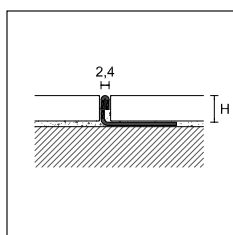

AI/  
AIS/  
AIX/

Profile Proangle in der Ausführung sandgestrahlt finden Sie auf Seite 26

Vervollständigen Sie den Code mit der H-Angabe (z. B. ZG/ mit H=10 wird ZG/10)

Artikel AIX/ in anderen Höhen bei Mindestbestellmenge von 540 m pro Höhe auf Anfrage



ZG/10 Aluminium Natur

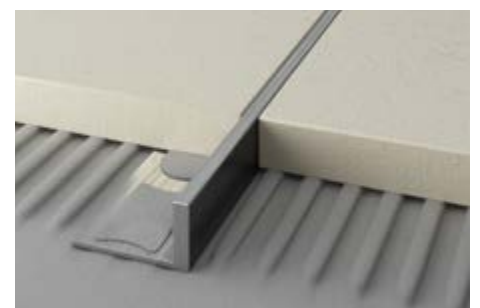

ZBG/10 Aluminium Natur





ZN/10 Messing Natur



ZK/10 Messing verchromt

H												
8	9	10	11	12,5	14	15	17,5	20	22,5	25	27,5	30
88160	88155	88161	88156	88162	88157	88163	88164	88165	88166	88167	-	-
2,61	2,68	2,71	2,79	2,86	2,98	3,1	3,45	3,63	3,93	4,15	-	-
88205	88217	88206	88218	88207	-	88208	88209	88210	88211	88212	-	-
3,45	3,54	3,62	3,91	4,18	-	4,44	4,85	5,24	5,54	5,92	-	-
88025	-	88026	88038	88027	-	88028	88029	88030	88031	-	-	-
8,80	-	9,41	9,78	10,14	-	10,95	12,04	12,85	13,51	-	-	-
88115	-	88116	88118	88117	-	-	-	-	-	-	-	-
18,83	-	19,25	19,53	19,94	-	-	-	-	-	-	-	-

H												
9	10	11	12,5	14	15	17,5	20	22,5	25	27,5	30	
91645	91646	91647	91648	91649	91650	91652	91654	91656	91658	91660	91662	
8,43	8,6	8,79	8,94	9,16	9,44	9,89	10,25	10,83	11,51	11,96	12,40	
-	91675	91677	91676	-	91678	-	91679	-	-	-	-	
-	10,5	10,67	10,85	-	12,43	-	14,38	-	-	-	-	
-	91686	91688	91687	-	-	-	-	-	-	-	-	
-	10,09	10,62	11,12	-	-	-	-	-	-	-	-	

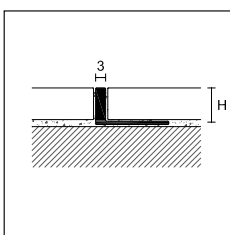

ZBG/

**PROANGLE B**

Länge = 270 cm - Verpackung 20 Stück

		H					
ART.	Ausführung	8	10	12,5	15	20	22,5
<b>ALUMINIUM</b>							
ZBG/	Aluminium Natur	90010	90012	90014	90016	90018	90020
	Euro/m	3,42	3,50	3,82	4,24	4,92	5,18

Einzelverpackung

Vervollständigen Sie den Code mit der H-Angabe  
(z. B. ZBG/ mit H=10 wird ZBG /10)

## proflex line

Proangle gibt es auch in der biegbaren Ausführung für Rundungen. Proangle Flex kann per Hand oder mit der Proflex Biegemaschine gebogen werden.



AIF/10 Edelstahl AISI 304 DIN 14301

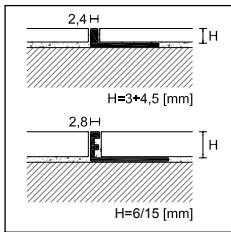

ZGF/  
ZNF/

### PRO FLEX LINE

#### PROANGLE FLEX

Länge = 270 cm - Verpackung 20 Stück

		H						
ART.	Ausführung	3	4,5	6	8	10	12,5	15
<b>ALUMINIUM</b>								
ZGF/	Aluminium Natur	88720	88721	88722	88723	88724	88725	88726
	<i>Euro/m</i>	3,13	3,34	3,39	3,55	3,63	3,78	4,03

#### MESSING

ZNF/	Messing Natur	88701	-	88703	88704	88705	88706	-
	<i>Euro/m</i>	8,76	-	9,14	9,65	10,16	10,96	-

Länge = 270 cm - Verpackung 10 Stück

#### EDELSTAHL

AIF/	Edelstahl AISI 304 DIN 14301	-	-	91622	91623	91624	91625	-
	<i>Euro/m</i>	-	-	9,76	10,06	10,46	10,80	-

Artikel Proangle Flex in anderen Höhen auf Anfrage

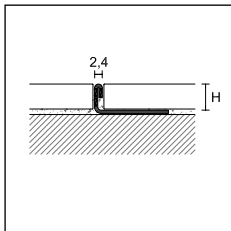

AIF/

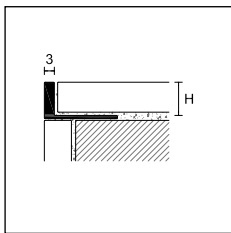

ZBGF/

### PRO FLEX LINE

#### PROANGLE FLEX

Länge = 270 cm - Verpackung 20 Stück

		H					
ART.	Ausführung	8	10	12,5	15	20	22,5
<b>ALUMINIUM</b>							
ZBGF/	Aluminium Natur	90011	90013	90015	90017	90019	90021
	<i>Euro/m</i>	4,71	4,77	5,09	5,50	6,08	6,34

Einzelverpackung

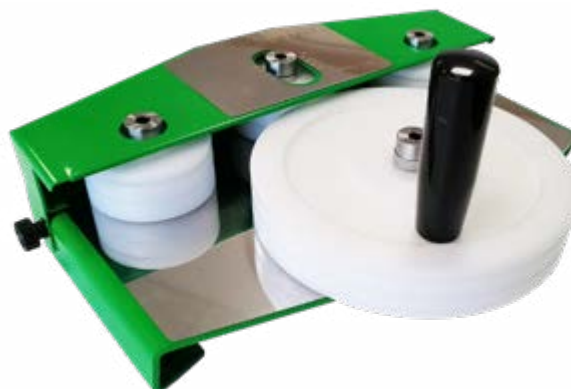

Vervollständigen Sie den Code mit der H-Angabe (z. B. ZGF/ mit H=8 wird ZGF/8)

PROFLEX MASCHINE - Biegemaschine zum Biegen der Proflex Profile, Seite 251

Bei Prodecor und Prodecor DJ handelt es sich um zwei Abschluss-, Schutz-, Dekorationsprofile beim Verlegen von Keramikfliesen, Marmor, Granit, Parkett und anderer Bodenbelagsarten gleicher Höhe. Ideal als Trenn- oder Zierfuge zwischen den Bodenbelägen aus unterschiedlichen Materialien, zur Einfassung von Fußmatten, als Schutz und Abschluss an Podesten und gefliesten Treppenstufen.

Aufgrund der sichtbaren Breite ist das Profil ein elegantes Trennelement, das in den Boden integriert ist.



DJK/15 Messing verchromt

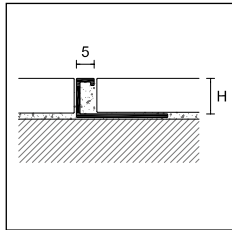

DJG/  
DJA/  
DJN/  
DJK/

PPDESIGN

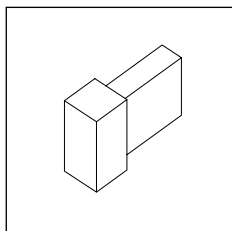

**PRODECOR DJ**

Länge = 270 cm - Verpackung 20 Stück

		H				
ART.	Ausführung	8	10	12,5	15	20
<b>ALUMINIUM</b>						
DJG/	Aluminium Natur	95670	95672	95674	-	-
	<i>Euro/m</i>	4,45	4,78	5,13	-	-
DJA/	Silber eloxiert	95680	95682	95684	-	-
	<i>Euro/m</i>	5,79	6,09	6,42	-	-
<b>MESSING</b>						
DJN/	Messing Natur	95690	95692	95694	95691	95693
	<i>Euro/m</i>	12,18	12,62	13,19	14,05	15,69
<b>MESSING VERCHROMT</b>						
DJK/	verchromt	95700	95702	95704	95703	95705
	<i>Euro/m</i>	20,15	20,62	21,21	22,1	23,75

Einzelverpackung - Art. DJN/20 und DJK/20 Verpackung 10 Stück

**AUSSEN- UND INNENECKEN**

Verpackung 5 Stück

		H				
ART.	Ausführung	8	10	12,5	15	20
<b>ALUMINIUM</b>						
DJG/ /EI	Aluminium Natur	95676	95677	95678	-	-
	<i>Euro/Stück</i>	6,33	6,33	6,33	-	-
DJA/ /EI	Silber eloxiert	95686	95687	95688	-	-
	<i>Euro/Stück</i>	7,58	7,58	7,58	-	-
<b>MESSING</b>						
DJN/ /EI	Messing Natur	95696	95697	95698	95715	95716
	<i>Euro/Stück</i>	11,16	11,16	11,16	11,16	11,16
<b>MESSING VERCHROMT</b>						
DJK/ /EI	verchromt	95706	95707	95708	95709	95710
	<i>Euro/Stück</i>	17,25	17,25	17,25	17,25	17,25

keine Teilpackung

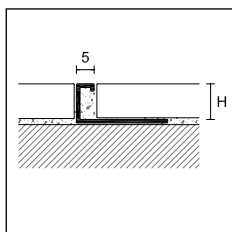

DJAF/  
DJNF/

PRO FLEX LINE

**PRODECOR DJ FLEX**

Länge = 270 cm - Verpackung 10 Stück

		H				
ART.	Ausführung	8	10	12,5	15	20
<b>ALUMINIUM</b>						
DJAF/	Silber eloxiert	-	95685	95689	-	-
	<i>Euro/m</i>	-	7,85	8,19	-	-
<b>MESSING</b>						
DJNF/	Messing Natur	-	95695	95699	-	-
	<i>Euro/m</i>	-	14,92	15,48	-	-

Einzelverpackung - Artikel DJAF und DJNF sind auf Anfrage in den Höhen 8, 15 und 20 mm bei einer Mindestbestellmenge von 100 Stück pro Code lieferbar.

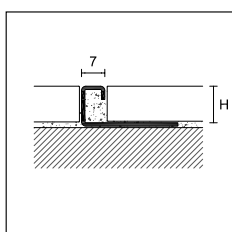

DI/

**PRODECOR**

Länge = 270 cm - Verpackung 20 Stück

		H				
ART.	Ausführung	8	10	12,5	15	20
<b>EDELSTAHL</b>						
DI/	Edelstahl poliert AISI 304 DIN 1.4301	95906	95908	95910	95911	95907
	<i>Euro/m</i>	11,71	12,15	12,57	12,98	14,20

Art. DI/20 Verpackung 10 Stück

Bei Prostyle handelt es sich um ein vielseitiges Abschluss- und Dekorationsprofil für Keramikfliesen, Marmor, Granit und anderen Bodenbelagsarten gleicher Höhe. Ideal als Trenn- oder Zierfuge zwischen den Bodenbelägen aus unterschiedlichen Materialien. Die Edelstahl-Version ist eine Lösung für den Schutz der Keramikstufen.

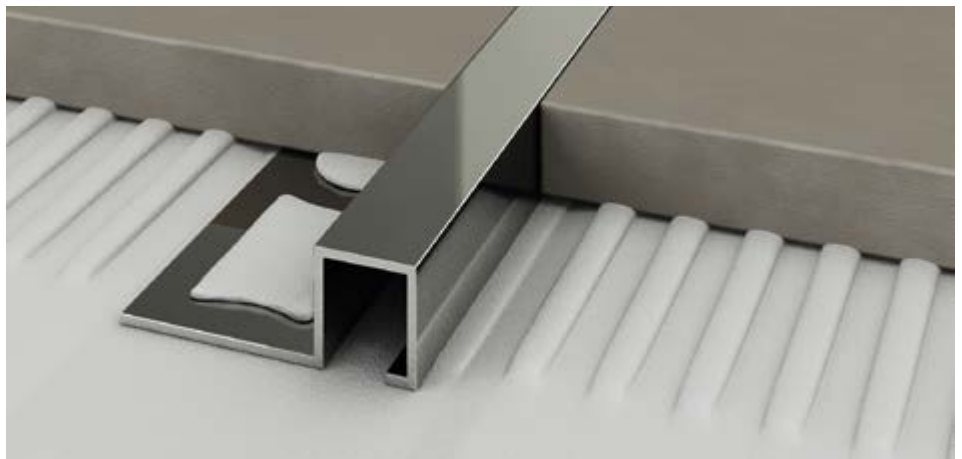

UK/12 Messing verchromt

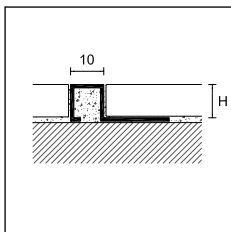

UG/  
UA/  
UN/  
UK/

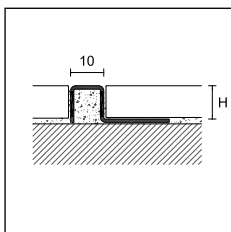

UI/  
UIS/

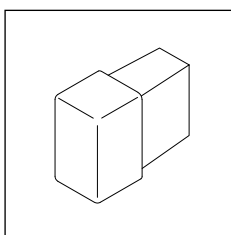

### PROSTYLE

Länge = 270 cm - Verpackung 20 Stück

		H					
ART.	Ausführung	8	10	11	12,5	15	20
<b>ALUMINIUM</b>							
UG/	Aluminium Natur	93368	93370	-	93372	93377	-
	<b>Euro/m</b>	<b>5,24</b>	<b>5,56</b>	-	<b>5,91</b>	<b>6,38</b>	-
UA/	Silber eloxiert	93378	93380	-	93382	93387	-
	<b>Euro/m</b>	<b>6,82</b>	<b>7,18</b>	-	<b>7,54</b>	<b>8,00</b>	-

Länge = 270 cm - Verpackung 10 Stück

<b>EDELSTAHL</b>							
UI/	Edelstahl poliert AISI 304 DIN 1.4301	93400	93401	-	93402	93403	93404
	<b>Euro/m</b>	<b>12,62</b>	<b>13,3</b>	-	<b>14,15</b>	<b>15,02</b>	<b>16,78</b>
UIS/	Edelstahl gebürstet AISI 304 DIN 1.4301	93348	93350	-	93352	93360	93361
	<b>Euro/m</b>	<b>14,67</b>	<b>15,39</b>	-	<b>16,18</b>	<b>17,06</b>	<b>18,85</b>
<b>MESSING</b>							
UN/	Messing Natur	93300	93302	93311	93304	93306	93308
	<b>Euro/m</b>	<b>13,93</b>	<b>15,96</b>	<b>16,99</b>	<b>17,89</b>	<b>18,78</b>	<b>20,68</b>
UK/	verchromt	93325	93327	93312	93329	93338	93340
	<b>Euro/m</b>	<b>22,21</b>	<b>24,31</b>	<b>25,28</b>	<b>26,3</b>	<b>27,18</b>	<b>29,24</b>

Einzelverpackung

### AUSSEN- UND INNENECKEN

Verpackung 5 Stück

		H					
ART.	Ausführung	8	10	11	12,5	15	20
<b>ALUMINIUM</b>							
UG/ /EI	Aluminium Natur	93373	93374	-	93375	93376	-
	<b>Euro/Stück</b>	<b>7,58</b>	<b>7,58</b>	-	<b>7,58</b>	<b>7,58</b>	-
UA/ /EI	Silber eloxiert	93383	93384	-	93385	93386	-
	<b>Euro/Stück</b>	<b>7,58</b>	<b>7,58</b>	-	<b>7,58</b>	<b>7,58</b>	-
<b>EDELSTAHL</b>							
UI/ /EI	Edelstahl poliert AISI 304 DIN 1.4301	93405	93406	-	93407	93408	93409
	<b>Euro/Stück</b>	<b>15,82</b>	<b>15,82</b>	-	<b>15,82</b>	<b>15,82</b>	<b>15,82</b>
UIS/ /EI	Edelstahl gebürstet AISI 304 DIN 1.4301	93353	93354	-	93355	93356	93357
	<b>Euro/Stück</b>	<b>18,23</b>	<b>18,23</b>	-	<b>18,23</b>	<b>18,23</b>	<b>18,23</b>
<b>MESSING</b>							
UN/ /EI	Messing Natur	93301	93303	93341	93305	93307	93309
	<b>Euro/Stück</b>	<b>16,13</b>	<b>16,13</b>	<b>16,13</b>	<b>16,13</b>	<b>16,13</b>	<b>16,13</b>
UK/ /EI	verchromt	93334	93335	93342	93336	93337	93339
	<b>Euro/Stück</b>	<b>18,23</b>	<b>18,23</b>	<b>18,23</b>	<b>18,23</b>	<b>18,23</b>	<b>18,23</b>

keine Teilpackung

PPDESIGN

Vervollständigen Sie den Code mit der H-Angabe  
(z. B. UG/ mit H=8 wird UG/8)

Sie sind eine Reihe von Trennfugen in Edelstahl und Messing, besonders für den Fall des Durchgangs von hohen und häufigen Lasten. Die Version 799/ kann auch nach der Bodenverlegung durch Aufschneiden des Bodenbelags durch Aufschneiden des Bodenbelags bei Bedarf eingesetzt werden.



799/U/12 Edelstahl poliert AISI 304 DIN 1.4301

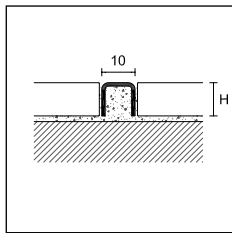

799/U/  
399/U

**PROJOINT U**

Länge = 270 cm - Verpackung 20 Stück

<b>H</b>	<b>10</b>	<b>12,5</b>
----------	-----------	-------------

**ART. Ausführung**

**EDELSTAHL**

<b>799/U/</b>	Edelstahl poliert AISI 304 DIN 1.4301		75078	75072
	<b>Euro/m</b>		<b>7,32</b>	<b>8,67</b>

**MESSING**

<b>399/U</b>	Messing Poliert		75077	-
	<b>Euro/m</b>		<b>9,17</b>	-

Einzelverpackung

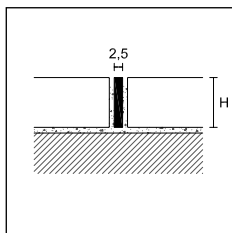

799/

**PROJOINT**

Länge = 270 cm - Verpackung 20 Stück

<b>H</b>	<b>10</b>
----------	-----------

**ART. Ausführung**

**EDELSTAHL**

<b>799/</b>	Edelstahl AISI 304 DIN 1.4301		74966
	<b>Euro/m</b>		<b>6,11</b>

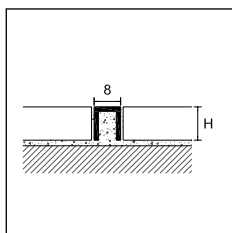

380/8

**PROJOINT**

Länge = 270 cm - Verpackung 20 Stück

<b>Abmessungen LxH</b>	<b>8x10</b>
------------------------	-------------

**ART. Ausführung**

**MESSING**

<b>380/8</b>	Messing Natur		75047
	<b>Euro/m</b>		<b>15,01</b>

Vervollständigen Sie den Code mit der H-Angabe (z. B. 799/U/ mit H=10 wird 799/U/10)

Projoint T ist eine Reihe von Profilen für die Trennung, den Schutz und die Dekoration von gleichen Bodenbelagsstärken bei Keramik, Marmor, Granit, Holz oder anderen Materialien. Unschönheiten aufgrund des Schneidens oder des Verlegens von Böden aus unterschiedlichen Materialien werden abgedeckt. Unter bestimmten Bedingungen kann es auch zur Überbrückung kleiner Höhenunterschiede (2-3 mm) genutzt werden. Es ist leicht zu verarbeiten und gut mit Dicht- oder Klebstoffen zu verankern.



99/T/14 Aluminium matt eloxiert Silber

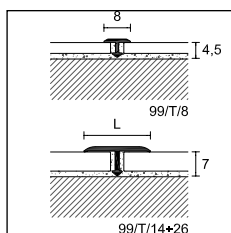

99/T/  
399/T/  
399/TC/  
99/T/14+26

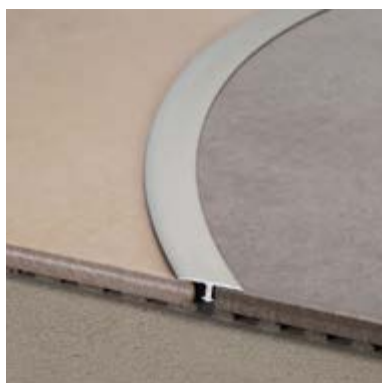

99/T/14 Aluminium matt eloxiert Silber

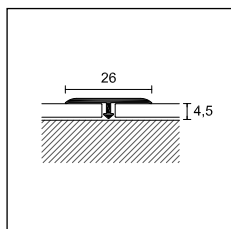

99/TR/26

### PRO FLEX LINE

Projoint T 99/T/T kann mit der Proflex Biegemaschine gebogen werden (außer 99/T/14 in Dekor 97 Schwarz)

Vervollständigen Sie den Code mit der L-Angabe (z. B. 99/T/ mit L=14 wird 99/T/14)





 Blister Verpackung, keine Teilpackung

### PROJOINT T

Länge = 270 cm - Verpackung	50 Stück	50 Stück	30 Stück	20 Stück
<b>Breite</b>	<b>8</b>	<b>14</b>	<b>20</b>	<b>26</b>

#### ART. Ausführung

#### ALUMINIUM

99/T/	Silber eloxiert		75075	75080	63600	75082
	<b>Euro/m</b>		<b>3,40</b>	<b>3,74</b>	<b>4,02</b>	<b>4,92</b>
	Gold eloxiert		-	75083	75084	75085
	<b>Euro/m</b>		-	<b>4,17</b>	<b>4,44</b>	<b>5,35</b>
99/T/	Titan eloxiert		-	75099	-	-
	<b>Euro/m</b>		-	<b>4,46</b>	-	-
	pulverbeschichtet Anthrazitgrau RAL 7016		-	75091	-	-
	<b>Euro/m</b>		-	<b>7,52</b>	-	-
Länge = 270 cm - Verpackung			-	10 Stück	-	-
<b>Breite</b>			-	<b>14</b>	-	-

#### ART. Ausführung

#### ALUMINIUM Dekore ALCROM® PLUS



99/T/	97 Schwarz		-	75095	-	-
	<b>Euro/m</b>		-	<b>5,69</b>	-	-

Einzelverpackung

### PROJOINT T

Länge = 90 cm - Verpackung 10 Stück in Blister		<b>L</b>
<b>ART. Ausführung</b>		<b>14</b>

#### ALUMINIUM

499/T	Silber eloxiert		20008
	<b>Euro/Stück</b>		<b>4,42</b>
	Gold eloxiert		20010
	<b>Euro/Stück</b>		<b>4,81</b>

### PROJOINT T

Länge = 270 cm - Verpackung 20 Stück	<b>LxH</b>
<b>ART. Ausführung</b>	<b>26 X 4,5</b>

#### ALUMINIUM

99/TR/26	Silber eloxiert		75081
	<b>Euro/m</b>		<b>4,88</b>

Einzelverpackung

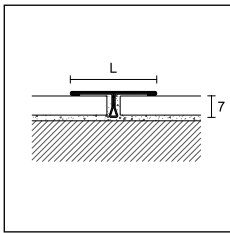

799/T/  
799/TS/

**PROJOINT T**

Länge = 270 cm - Verpackung		30 Stück	20 Stück
<b>Breite</b>		<b>14</b>	<b>26</b>
<b>ART.</b>	<b>Ausführung</b>		
<b>EDELSTAHL</b>			
799/T/	Edelstahl poliert AISI 304 DIN 1.4301	75092	75096
	<b>Euro/m</b>	<b>9,86</b>	<b>14,45</b>
799/TS/	Edelstahl gebürstet AISI 304 DIN 1.4301	75093	75097
	<b>Euro/m</b>	<b>12,35</b>	<b>17,55</b>

Einzelverpackung

**PROJOINT T**

Länge = 90 cm - Verpackung 10 Stück in Blister			<b>L</b>
<b>ART.</b>	<b>Ausführung</b>		
4799/T	Edelstahl poliert AISI 304 DIN 1.4301	20001	-
	<b>Euro/Stück</b>	<b>9,90</b>	-
4799/TS	Edelstahl gebürstet AISI 304 DIN 1.4301	20002	-
	<b>Euro/Stück</b>	<b>12,15</b>	-

**PROJOINT T**

Länge = 270 cm - Verpackung		50 Stück	20 Stück	20 Stück	20 Stück	
<b>Breite</b>		<b>8</b>	<b>14</b>	<b>20</b>	<b>26</b>	
<b>ART.</b>	<b>Ausführung</b>					
<b>MESSING</b>						
399/T/	poliert		75070	75087	75090	75088
	<b>Euro/m</b>		<b>6,94</b>	<b>7,20</b>	<b>10,85</b>	<b>12,66</b>
Verpackung			30 Stück	30 Stück	-	10 Stück
399/TC/	verchromt		75071	75086	-	75089
	<b>Euro/m</b>		<b>14,05</b>	<b>14,41</b>	-	<b>19,21</b>

Einzelverpackung

**PROJOINT T**

Länge = 90 cm - Verpackung 10 Stück in Blister			<b>L</b>
<b>ART.</b>	<b>Ausführung</b>		
4399/T	poliert		20016
	<b>Euro/Stück</b>		<b>7,68</b>

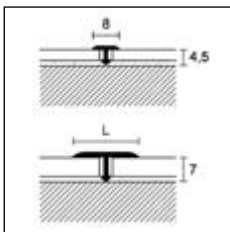

399/T/  
399/TC/

PPDESIGN



799/T/26 Edelstahl poliert AISI 304 DIN 1.4301



399/T/14 Messing Poliert

**PRO FLEX LINE**

Projoint T/399/T und 399/TC/ können mit der Proflex Biegemaschine gebogen werden.

Vervollständigen Sie den Code mit der L-Angabe (z. B. 799/T/ mit L=14 wird 799/T/14)

## projoint

Projoint R ist eine Linie von Profilen für die Unterteilung und / oder Dekoration von gleichen Bodenbelagsstärken bei Keramik, Marmor, Granit, Holz oder anderen Materialien. Die Stärke des oberen Teils ist besonders geeignet für das Polieren von Holz, Marmor, usw.



399/R/10 Messing Natur

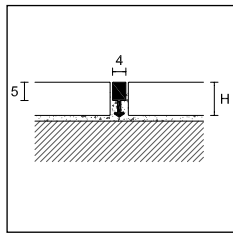

99/R/  
399/R/

### PROJOINT R

Länge = 270 cm - Verpackung 50 Stück

H

ART.	Ausführung	10	14
------	------------	----	----

#### ALUMINIUM

99/R/	Aluminium Natur	75006	75016
	<b>Euro/m</b>	<b>2,41</b>	<b>2,94</b>

Länge = 270 cm - Verpackung 20 Stück

H

#### MESSING

399/R/	Messing Natur	75007	75017
	<b>Euro/m</b>	<b>8,15</b>	<b>9,28</b>

Länge = 90 cm - Verpackung 10 Stück

#### MESSING

4399/R/10	Messing Natur	20006	-
	<b>Euro/Stück</b>	<b>8,94</b>	-

Projoint M ist besonders als Trenn- bzw. Dekorationsprofil für Böden aus Keramikfliesen, Marmor, Granit, Parkett und anderen Bodenbelagsarten gleicher Höhe geeignet. Wird es bei Materialien unterschiedlicher Stärke verwendet, könnte es in der Aluminium- und Messing-Ausführung abgeschliffen werden.



399/M Messing Natur

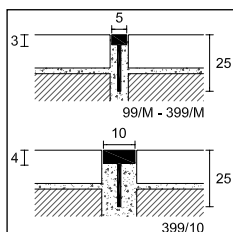

99/M  
399/M  
399/10

### PROJOINT M

Länge = 270 cm - Verpackung

50 Stück

Abmessungen	5x3x25	10x4x25
-------------	--------	---------

ART.	Ausführung		
------	------------	--	--

#### ALUMINIUM

99/M	Aluminium Natur	75005	-
	<b>Euro/m</b>	<b>3,24</b>	-
	Verpackung	20 Stück	10 Stück

#### MESSING

399/M	Messing Natur	74975	-
	<b>Euro/m</b>	<b>9,54</b>	-

399/10	Messing Natur	-	74906
	<b>Euro/m</b>	-	<b>17,95</b>

Vervollständigen Sie den Code mit der H-Angabe (z. B. 99/R/ mit H=10 wird 99/R/10)

 Blister Verpackung, keine Teilpackung



Proclassic R ist eine Übergangsprofil.  
Verbindungen und Unschönheiten  
aufgrund des Schneidens oder  
des Verlegens unterschiedlicher  
Materialien werden abgedeckt.  
Die gerundete Form deckt einen  
kleinen Höhenunterschied (2 ÷ 3 mm)  
zwischen zwei verschiedenen Böden ab.  
Das Profil kann sowohl mit Kleber als  
auch mit Schrauben befestigt werden.



30/A Aluminium matt eloxiert Silber

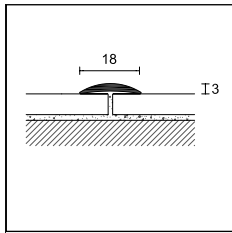

21/

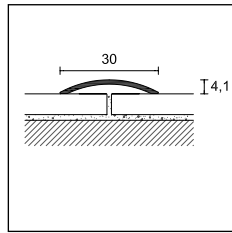

30/

### PROCLASSIC R

Länge = 270 cm - Verpackung 20 Stück

ART.	Ausführung	A
<b>ALUMINIUM</b>		
21/	Silber eloxiert	71037
	<b>Euro/m</b>	<b>5,01</b>
	Gold eloxiert	71047
	<b>Euro/m</b>	<b>5,44</b>

Einzelverpackung

### PROCLASSIC R

Verpackung	30 Stück		10 Stück in Blister								
Länge cm	270		83	93		103		166			
ART.	30/		430/								
Ausführung	F	A	CV	AD	CV	AD	CV	AD	CV	AD	
<b>ALUMINIUM</b>											
Silber eloxiert		71067	71097	20128	20148	20132	20152	-	20156	20140	20160
Gold eloxiert		71077	71107	-	-	20133	20153	-	20157	-	20161
<b>Euro/m</b>		<b>3,90</b>	<b>5,30</b>	-	-	-	-	-	-	-	-
<b>Euro/Stück</b>		-	-	<b>4,55</b>	<b>5,38</b>	<b>4,91</b>	<b>5,97</b>	-	<b>6,55</b>	<b>8,39</b>	<b>10,39</b>
Titan eloxiert		-	71098	-	-	-	-	-	-	-	-
<b>Euro/m</b>		-	<b>5,87</b>	-	-	-	-	-	-	-	-
<b>Euro/Stück</b>		-	-	-	-	-	-	-	-	-	-
Bronze eloxiert		-	71117	-	-	-	20154	-	-	-	-
<b>Euro/m</b>		-	<b>6,15</b>	-	-	-	-	-	-	-	-
<b>Euro/Stück</b>		-	-	-	-	-	<b>6,76</b>	-	-	-	-
pulverbeschichtet Anthrazitgrau RAL 7016		-	71101	-	-	-	-	-	-	-	-
<b>Euro/m</b>		-	<b>9,60</b>	-	-	-	-	-	-	-	-

Einzelverpackung

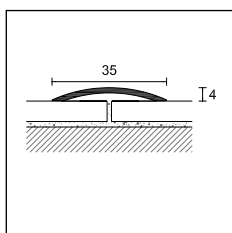

35/

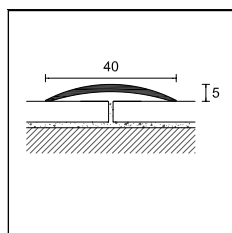

41/

### PROCLASSIC R

Länge = 270 cm - Verpackung 20 Stück

ART.	35/	
Ausführung	F	A
<b>ALUMINIUM</b>		
Silber eloxiert		71387
<b>Euro/m</b>	<b>5,00</b>	<b>6,37</b>

Einzelverpackung

### PROCLASSIC R

Verpackung	20 Stück		10 Stück in Blister
Länge cm	270		90
ART.	41/		441/
Ausführung	F	A	AD
<b>ALUMINIUM</b>			
Silber eloxiert		71587	71617
<b>Euro/m</b>	<b>5,95</b>	<b>7,32</b>	-
<b>Euro/Stück</b>	-	-	<b>7,79</b>
Gold eloxiert		-	71627
Titan eloxiert		-	71618
<b>Euro/m</b>	-	<b>8,05</b>	-
<b>Euro/Stück</b>	-	-	<b>8,53</b>
Bronze eloxiert		-	71637
<b>Euro/m</b>	-	<b>8,17</b>	-
<b>Euro/Stück</b>	-	-	-

Einzelverpackung

vervollständigen Sie den Code mit F= gelocht,  
A-AD = selbstklebend, CV=mit Schrauben  
(z. B. 30/ wird 30/F)

Blister Verpackung, keine Teilpackung

## proclassic

Proclassic in der Edelstahl-Version ist besonders geeignet in öffentlichen Einrichtungen und bei hoher und häufiger Belastung. Der Glanz des polierten Edelstahl stimmt sich gut auf die modernen Bodenbeläge und Einrichtungen ab.

Proclass R aus Messing poliert ist sowohl klassisch und modern und kann leicht mit Griffen, Amaturen und anderen Möbelaccessoires aus dem gleichen Material kombiniert werden.



720/A Edelstahl poliert AISI 430 DIN 1.4016

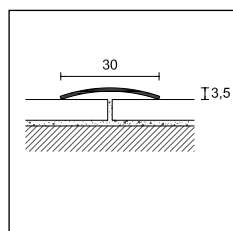

720/  
722/  
020/

### PROCLASSIC R

Verpackung	20 Stück	PRO							
Länge cm	270	73	83	93	103	166			
ART.	720/	720/							
Ausführung	F A	F A	F A	F A	F A	F A	F A	F A	
<b>EDELSTAHL (Stärke 10/10)</b>									
Edelstahl poliert AISI 430 - DIN 1.4016	71287 71297	71280 71290	71281 71291	71282 71292	-	-	-	71294	
<b>Euro/m</b>	<b>3,64 5,31</b>	-	-	-	-	-	-	-	
<b>Euro/Stück</b>	-	<b>2,67 3,89</b>	<b>3,04 4,42</b>	<b>3,41 4,97</b>	-	-	-	<b>8,82</b>	

10 Stück in Blister									
ART.	4720/								
Ausführung		CV AD	CV AD	CV AD	CV AD	CV AD	CV AD	CV AD	
Edelstahl poliert AISI 430 - DIN 1.4016	- -	20287 20293	20288 20294	20289 20295	20290 20296	20291 20297			
<b>Euro/Stück</b>	-	<b>4,46 5,32</b>	<b>4,90 5,92</b>	<b>5,25 6,42</b>	<b>5,70 7,05</b>	<b>8,79 11,15</b>			
Edelstahl gebürstet AISI 430 - DIN 1.4016	- 71298	-	-	-	-	-	-	-	
<b>Euro/m</b>	- <b>6,27</b>	-	-	-	-	-	-	-	

Einzelverpackung

### PROCLASSIC R

Verpackung	20 Stück	10 Stück in Blister							
Länge cm	270	73	83	93	103	166			
ART.	722/	4722/							
Ausführung	- A	CV AD	CV AD	CV AD	CV AD	CV AD	CV AD	CV AD	
<b>EDELSTAHL (Stärke 10/10)</b>									
Edelstahl gebürstet AISI 304 - DIN 1.4301	- 71268	-	-	-	20300	-	-	-	
<b>Euro/m</b>	- <b>8,70</b>	-	-	-	-	-	-	-	
<b>Euro/Stück</b>	-	-	-	-	<b>9,09</b>	-	-	-	

Einzelverpackung

### PROCLASSIC R

Verpackung	20 Stück	10 Stück in Blister							
Länge cm	270	73	83	93	103	166			
ART.	020/	4020/							
Ausführung	F A	CV AD	CV AD	CV AD	CV AD	CV AD	CV AD	CV AD	
<b>MESSING (Stärke 10/10)</b>									
poliert	71187 71207	20207 20213	20208 20214	20209 20215	20210 20216	20211 20217			
<b>Euro/m</b>	<b>7,47 9,25</b>	-	-	-	-	-	-	-	
<b>Euro/Stück</b>	-	<b>6,98 7,96</b>	<b>7,85 8,88</b>	<b>8,57 9,90</b>	<b>9,45 10,88</b>	<b>14,81 17,31</b>			

Einzelverpackung



020/A Messing poliert

vervollständigen Sie den Code mit F= gelocht, A = selbstklebend, CV=mit Schrauben (z. B. 720/ gelocht wird 720/F)

Blister Verpackung, keine Teilpackung

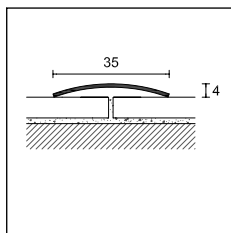

726/

### PROCLASSIC R

Verpackung	20 Stück	PRO			
Länge	270	83	93	166	
ART.	726/	726/			
Ausführung	F A	F A	F A	F A	F A
<b>EDELSTAHL</b> (Stärke 10/10)					
Edelstahl poliert AISI 430 - DIN 1.4016	71507 71517	-	-	71502 71512	- -
<b>Euro/m</b>	5,45 6,78	-	-	- -	- -
<b>Euro/Stück</b>	- -	- -	5,06 6,32	- -	- -

10 Stück in Blister

ART.	4726/					
Ausführung	CV AD	CV AD	CV AD	CV AD	CV AD	CV AD
Edelstahl poliert AISI 430 - DIN 1.4016	- -	- 26016	26010 26017	- 26019	- 26019	- 26019
<b>Euro/Stück</b>	- -	- 6,57	6,31 7,32	- 12,81	- 12,81	- 12,81
Edelstahl gebürstet AISI 430 - DIN 1.4016	- 71518	- -	- -	- -	- -	- -
<b>Euro/m</b>	- 7,92	- -	- -	- -	- -	- -

Einzelverpackung

### PROCLASSIC R

Verpackung	20 Stück	10 Stück in Blister	
Länge cm	270	93	
ART.	026/	4026/	
Ausführung	F A	CV AD	AD
<b>MESSING</b> (Stärke 10/10)			
poliert	71447 71457	20409	20415
<b>Euro/m</b>	9,92 11,95	-	-
<b>Euro/Stück</b>	- -	11,09	12,59

Einzelverpackung

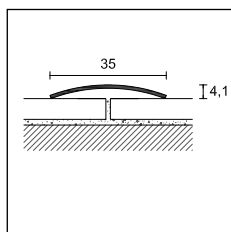

026/

### PROCLASSIC R

Verpackung	20 Stück	5 Stück in Blister	
Länge	270	93	
ART.	729/	4729/	
Ausführung	F A	CV AD	AD
<b>EDELSTAHL</b> (Stärke 12/10)			
Edelstahl poliert AISI 430 - DIN 1.4016	71667 71677	-	40220
<b>Euro/m</b>	8,01 9,49	-	-
<b>Euro/Stück</b>	- -	-	9,94
Edelstahl gebürstet AISI 430 - DIN 1.4016	- 71678	-	-
<b>Euro/m</b>	- 11,18	-	-

Einzelverpackung

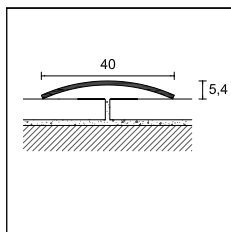

729/

vervollständigen Sie den Code mit F= gelocht,  
A-AD = selbstklebend, CV=mit Schrauben (z. B.  
726/ gelocht wird 726/F)

Blister Verpackung, keine Teilpackung



722/A Edelstahl gebürstet AISI 304 DIN 1.4301

## proclassic

Proclassic F ist eine Produktlinie mit Abdeckprofilen, u. a. für Türschwellen. Sie haben eine Stärke, welche die Anbringung unter den Türen ermöglicht. 19/ und 25/ sind rutschfest, da sie Rillen haben. Einfache Anbringung, da die Profile sowohl mit Kleber als auch Schrauben befestigt werden können.



25/A Aluminium matt eloxiert Silber

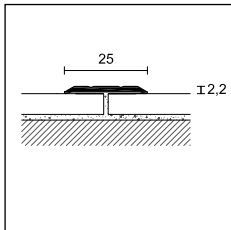

19/

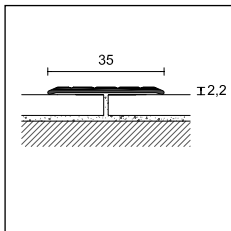

25/

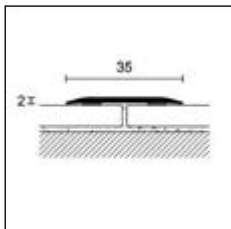

22/A  
422/AD

vervollständigen Sie den Code mit F= gelocht, D= seitlich gelocht, A/AD = selbstklebend, CV = mit Schrauben (z. B. 19/ gelocht wird 19/F)

Blister Verpackung, keine Teilpackung

### PROCLASSIC F

Verpackung	30 Stück		10 Stück in Blister		
Länge cm	270		93		
ART.	19/		419/		
Ausführung	F	A	CV	AD	
<b>ALUMINIUM</b>					
Silber eloxiert		71867	71897	27074	27092
<b>Euro/m</b>		<b>3,66</b>	<b>4,91</b>	-	-
<b>Euro/Stück</b>		-	-	<b>4,60</b>	<b>5,56</b>
Gold eloxiert		-	71907	-	27099
<b>Euro/m</b>		-	<b>5,34</b>	-	-
<b>Euro/Stück</b>		-	-	-	<b>5,96</b>

Einzelverpackung

### PROCLASSIC F

Verpackung	20 Stück			10 Stück in Blister		
Länge cm	270			93		
ART.	25/			425/		
Ausführung	F	D	A	CV	AD	
<b>ALUMINIUM</b>						
Silber eloxiert		71947	71948	71977	22533	22553
<b>Euro/m</b>		<b>4,53</b>	<b>4,53</b>	<b>5,92</b>	-	-
<b>Euro/Stück</b>		-	-	-	<b>5,41</b>	<b>6,37</b>
Gold eloxiert		71957	-	71987	22534	22554
<b>Euro/m</b>		<b>4,96</b>	-	<b>6,34</b>	-	-
<b>Euro/Stück</b>		-	-	-	<b>5,81</b>	<b>6,76</b>
Bronze eloxiert		-	-	71997	-	22555
<b>Euro/m</b>		-	-	<b>6,77</b>	-	-
<b>Euro/Stück</b>		-	-	-	-	<b>7,16</b>

Einzelverpackung

### PROCLASSIC F

Verpackung	10 Stück		10 Stück in Blister	
Länge cm	270		90	
ART.	22/A		422/AD	
Ausführung				
<b>ALUMINIUM</b>				
Silber		44000		43790
<b>Euro/m</b>		<b>5,96</b>		-
<b>Euro/Stück</b>		-		<b>6,87</b>
Titan		44001		43791
<b>Euro/m</b>		<b>7,00</b>		-
<b>Euro/Stück</b>		-		<b>7,78</b>



### ALUMINIUM - Dekore ALCROM® PLUS

97 Schwarz		43996	-
<b>Euro/m</b>		<b>8,67</b>	-
<b>Euro/Stück</b>		-	-

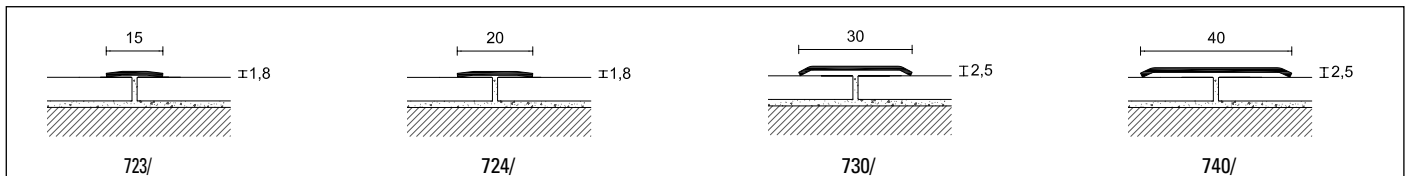
Holzdekore sind lieferbar, siehe Seite 184 und 185





### PROCLASSIC F

Verpackung	20 Stück			10 Stück in Blister 	10 Stück
Länge cm	270			90	270
Abmessungen LxH	<b>15x1,8</b>	<b>20x1,8</b>	<b>30x2,5</b>	<b>30x2,5</b>	<b>40x2,5</b> Stärke 10/10
<b>ART.</b>	<b>723/A</b>	<b>724/A</b>	<b>730/A</b>	<b>4730/AD</b>	<b>740/A</b>
<b>EDELSTAHL</b>					
Edelstahl poliert AISI 430 - DIN 1.4016 	71717	71777	72117	20692	72377
<b>Euro/m</b>	<b>5,86</b>	<b>6,34</b>	<b>6,81</b>	-	<b>9,83</b>
<b>Euro/Stück</b>	-	-	-	<b>6,81</b>	-

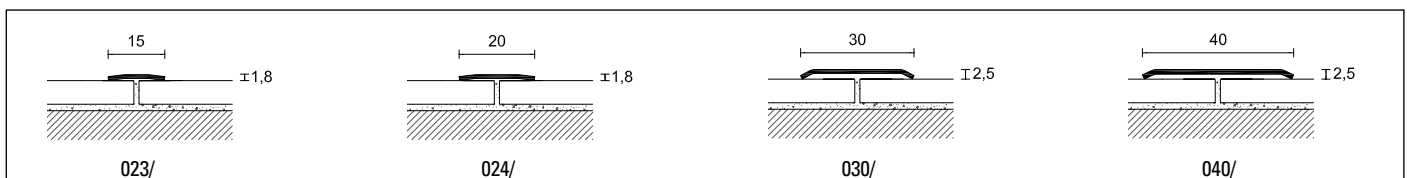
Art. 723/ keine Einzelverpackung - Art. 730/ und 740/ Einzelverpackung



### PROCLASSIC F

Verpackung	20 Stück			10 Stück in Blister 	10 Stück
Stärke 10/10 - Länge cm	270			90	270
Abmessungen LxH	<b>15x1,8</b>	<b>20x1,8</b>	<b>30x2,5</b>	<b>30x2,5</b>	<b>40x2,5</b>
<b>ART.</b>	<b>023/A</b>	<b>024/A</b>	<b>030/A</b>	<b>4030/AD</b>	<b>040/A</b>
<b>MESSING</b>					
poliert 	71697	71757	72057	20612	72317
<b>Euro/m</b>	<b>9,76</b>	<b>10,78</b>	<b>11,08</b>	-	<b>13,96</b>
<b>Euro/Stück</b>	-	-	-	<b>11,84</b>	-

Art. 030/ und 040/ Einzelverpackung - Art. 023/ und 024/ keine Einzelverpackung



 Blister Verpackung, keine Teilpackung

22/A Aluminium ummantelt mit Alcrom® Plus Schwarz 97





## Ausgleichsprofile

Die Produktlinie der Profile für unterschiedliche Bodenbelagshöhen besitzt einen abgeschrägten Schenkel zum Ausgleich der Höhendifferenz. Produkte aus Edelstahl, Messing oder Aluminium können passend zur Umgebung ausgewählt werden.

Pronivel NZS/ ist ein flexibles Höhenausgleichsprofil, bestehend aus einem Trägerprofil und 2 beweglichen Schenkeln unterschiedlicher Breite.

Es gleicht die Höhe zwischen unterschiedlich starken Bodenbelägen aus. Es ist vielseitig einsetzbar und ermöglicht auch die Verlegung eines neuen Bodens nach Einbau des Profils unter dem beweglichen Schenkel.

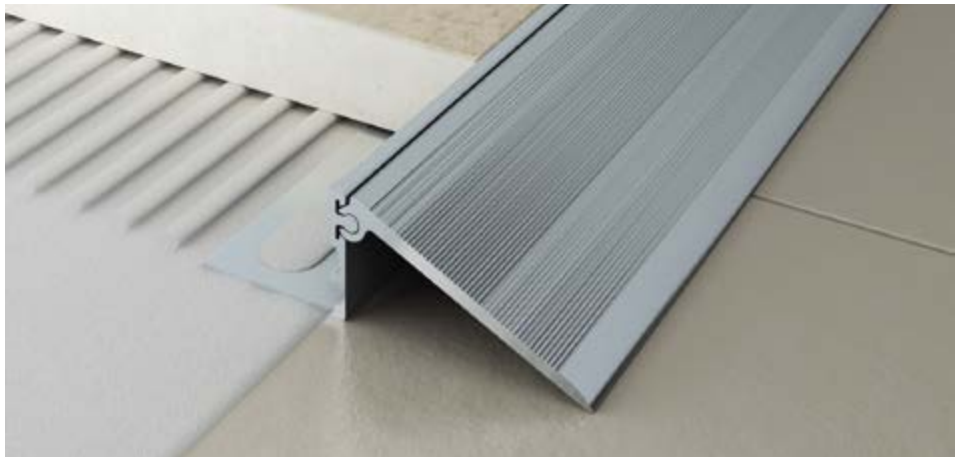

NZS/B/12 + NZS/S2 Aluminium matt eloxiert Silber

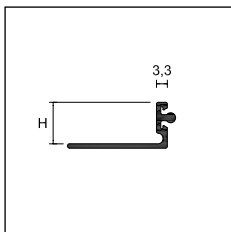

NZS/B/

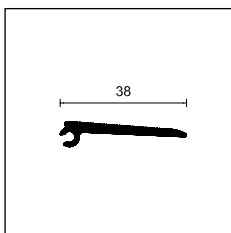

NZS/S1

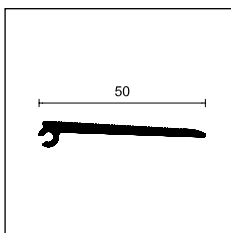

NZS/S2

### PRONIVEL N

Länge = 270 cm - Verpackung 10 Stück

		H			
ART.	Ausführung	10	12,5	15	20
<b>ALUMINIUM</b>					
NZS/B/	Silber eloxiert	99905	99906	99907	99908
	<i>Euro/m</i>	8,30	8,54	8,99	9,58
		L			
		38	50		
NZS/S1	Schenkel, Silber eloxiert	99900	-		
NZS/S2	Schenkel, Silber eloxiert	-	99901		
	<i>Euro/m</i>	10,35	11,95		

Einzelverpackung



Vervollständigen Sie den Code mit der H-Angabe (z.B. NZS/B/ mit H=10 wird NZS/B/10)



Pronivel P sind Profile, die bei der Verlegung von Keramik oder Marmorböden für den Anschluss an andere Bodenbelagshöhen verwendet werden können. Die Ausführungen in Edelstahl und Messing sind geeignet, um schweren Belastungen Stand zu halten.

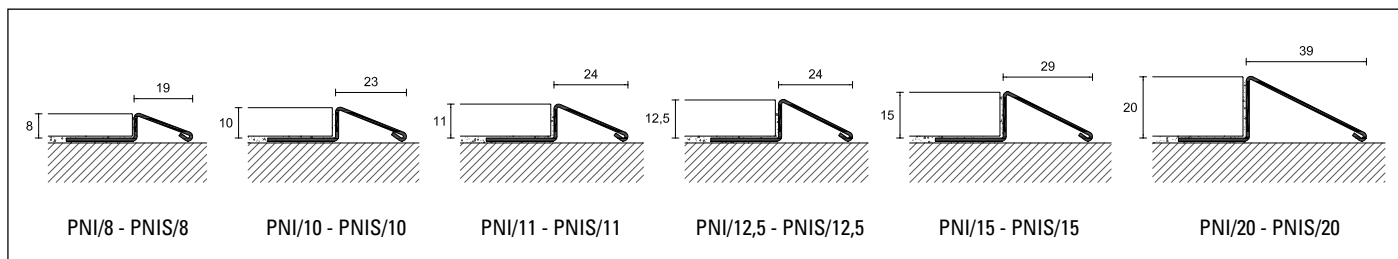
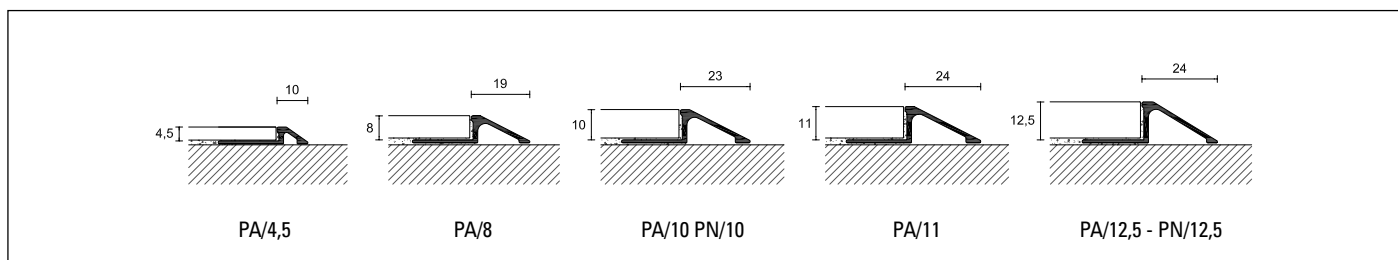

PNI/10 Edelstahl poliert AISI 304 DIN 1.4301



**PRONIVEL P**

Länge = 270 cm - Verpackung 10 Stück

		H							
ART.	Ausführung	4,5	8	10	11	12,5	15	20	
<b>ALUMINIUM</b>									
PA/	Silber eloxiert		93175	93181	93182	93185	93183	-	-
	<b>Euro/m</b>		<b>5,97</b>	<b>6,29</b>	<b>6,75</b>	<b>7,18</b>	<b>7,47</b>	-	-
<b>EDELSTAHL</b>									
PNI/	Edelstahl poliert AISI 304 DIN 1.4301		-	93092	93094	93090	93096	93098	93100
	<b>Euro/m</b>		-	<b>13,19</b>	<b>14,29</b>	<b>15,07</b>	<b>15,89</b>	<b>16,69</b>	<b>19,09</b>
PNIS/	Edelstahl gebürstet AISI 304 DIN 1.4301		-	93093	93095	93091	93097	93099	93101
	<b>Euro/m</b>		-	<b>13,72</b>	<b>17,01</b>	<b>17,66</b>	<b>18,35</b>	<b>19,51</b>	<b>21,88</b>
<b>MESSING</b>									
PN/	Messing Natur		-	-	93122	-	93123	-	-
	<b>Euro/m</b>		-	-	<b>18,53</b>	-	<b>23,08</b>	-	-

Einzelverpackung

Vervollständigen Sie den Code mit der H-Angabe  
(z.B. PA/ mit H=8 wird PA/8)

Pronivel ist ein passendes Profil zur Verbindung von Bodenbelägen mit unterschiedlichen Höhen. Verwendung bei bereits verlegten Belägen, zum Kleben.



45/SF Aluminium matt eloxiert Silber

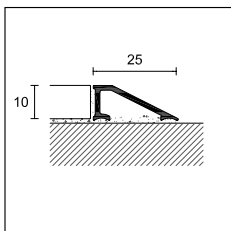

45/

### PRONIVELL

Länge = 270 cm - Verpackung 20 Stück

ART. Ausführung

H

10

SF

A

### ALUMINIUM

45/ Silber eloxiert



73550

73552

**Euro/m**

**5,87**

**7,22**

Einzelverpackung

Pronivel PB ist ein belastbares Rampenprofil zum Höhenausgleich. Der flach abfallende Schenkel erleichtert den Übergang für Rollstühle und Rollwagen.



PBA/10 Aluminium matt eloxiert Silber

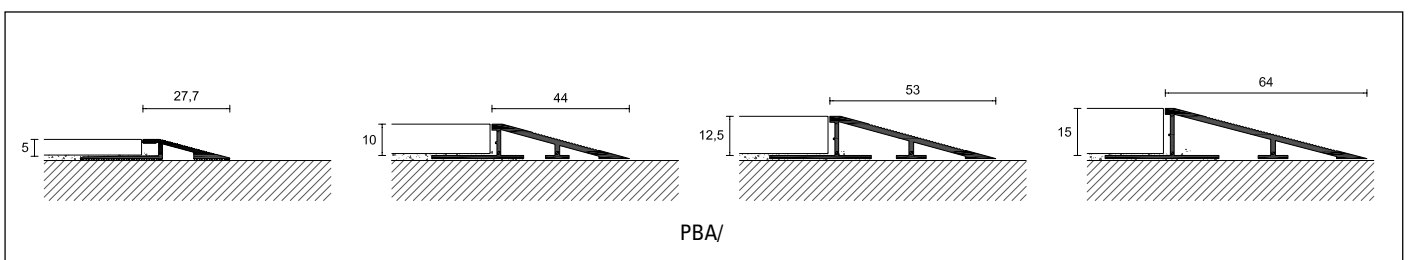

PBA/

### PRONIVEL PB

Länge = 270 cm - Verpackung 10 Stück

ART. Ausführung

5

10

12,5

15

### ALUMINIUM

PBA/ Silber eloxiert



93204

93206

93208

93210

**Euro/m**

**8,31**

**16,51**

**18,98**

**21,79**

Einzelverpackung

vervollständigen den Code mit SF=ohne Lochung, A=selbstklebend, (z. B. 45/ selbstklebend wird 45/A)

vervollständigen Sie den Code mit der H-Angabe (z.B. PBA/ mit H=10 wird PBA/10)

Pronivel PL ist eine Profilverreihe, die während der Verlegung von keramischen oder verleimten Holzböden verlegt wird und ist geeignet für Bodenbeläge verschiedener Höhe zu verbinden.



PLA/10 Aluminium matt eloxiert Silber

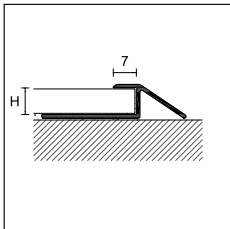

PLA/

**NEW PRONIVEL PL**

Länge = 270 cm - Verpackung 10 Stück

		H		
ART.	Ausführung	8	10	
<b>ALUMINIUM</b>				
PLA/	Silber eloxiert	93191	93193	
	<b>Euro/m</b>	<b>9,14</b>	<b>10,57</b>	

Einzelverpackung

Bei der Produktreihe Pronivel M handelt es sich um ein Abschluss- und Höhenausgleichsprofil. Besonders geeignet beim Verlegen von Bodenbelägen, wo ein textiler oder LVT-Belag angeschlossen wird.



MIN/10 Edelstahl poliert AISI 304 DIN 1.4301

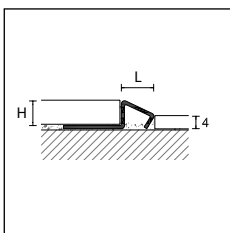

MIN/

**PRONIVEL M**

Länge = 270 cm - Verpackung 10 Stück

		H		
ART.	Ausführung	8	10	12,5
<b>EDELSTAHL</b>				
MIN/	Edelstahl poliert AISI 304 DIN 1.4301	93023	93024	-
	<b>Euro/m</b>	<b>10,81</b>	<b>11,88</b>	-

Einzelverpackung

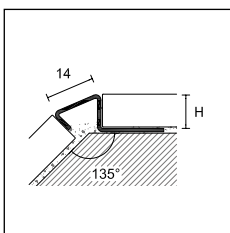

MIN/

vervollständigen Sie den Code mit der H-Angabe (z. B. PLA/ mit H=8 wird PLA/8)

vervollständigen Sie den Code mit der H-Angabe (z. B. MIN/ mit H=10 wird MIN/10)

## prolevel

Prolevel 61/ sind eine Reihe von Profilen, die nach der Bodenverlegung angewendet werden können und Höhenunterschiede zwischen 6,5 und 13 mm ausgleichen.



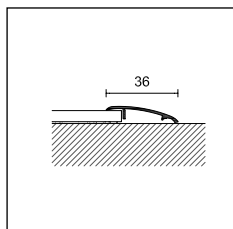

61/A Aluminium matt eloxiert Silber



61/

### PROLEVEL HIGH

Verpackung	20 Stück	10 Stück in Blister 
Länge cm	270	90
ART.	61/	461/
Ausführung	A	AD
<b>ALUMINIUM</b>		
Silber eloxiert 	73437	21200
<b>Euro/m</b>	6,24	-
<b>Euro/Stück</b>	-	6,62

Art. 61/ Einzelverpackung

Prolevel High 55/ und 57/ sind zwei Profile aus Aluminium, die Höhenunterschiede von 8 und 12 mm ausgleichen. Sie sind auch in Blisterverpackung und zum Kleben erhältlich. Besonders für Heimwerker geeignet.



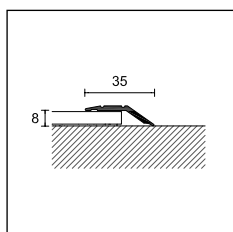

57/A Aluminium matt eloxiert Silber



55/

### PROLEVEL HIGH

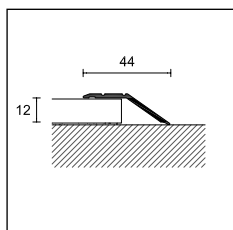

Verpackung	20 Stück	10 Stück in Blister 		
Länge cm	270	90		
ART.	55/	455/		
Ausführung	F	A	CV	AD
<b>ALUMINIUM</b>				
Silber eloxiert 	73907	73937	42312	42330
Gold eloxiert 	-	73947	-	42336
<b>Euro/m</b>	7,33	8,65	-	-
<b>Euro/Stück</b>	-	-	7,78	8,76

Art. 55/ Einzelverpackung



57/

### PROLEVEL HIGH

Verpackung	20 Stück	10 Stück in Blister 		
Länge cm	270	90		
ART.	57/	457/		
Ausführung	F	A	CV	AD
<b>ALUMINIUM</b>				
Silber eloxiert 	73967	73997	42352	42370
Gold eloxiert 	-	74007	-	42376
<b>Euro/m</b>	8,19	9,52	-	-
<b>Euro/Stück</b>	-	-	8,59	9,52

Art. 57/ Einzelverpackung

vervollständigen Sie den Code mit F= gelocht, A-AD = selbstklebend, CV=mit Schrauben (z. B. 61/ selbstklebend wird 61/A)

 Blister Verpackung, keine Teilpackung

Prolevel 711 / und 311 / sind eine Reihe von selbstklebenden Profilen aus Edelstahl und polierten Messing, für Höhenunterschied von 7 bis 12 mm. Erhältlich auch in SB-Verpackung und selbstklebend.





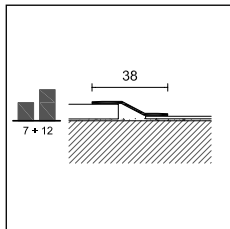

711/A Edelstahl poliert AISI 430 - DIN 1.4016



711/  
311/

### PROLEVEL HIGH

Verpackung	20 Stück	10 Stück in Blister 
Länge cm	270	83 93
ART.	711/	4711/
Ausführung	A	AD AD
<b>EDELSTAHL</b>		
Edelstahl poliert AISI 430 - DIN 1.4016	 73627	40431 40432
<b>Euro/m</b>	9,07	- -
<b>Euro/Stück</b>	-	8,67 9,57
Edelstahl gebürstet AISI 430 - DIN 1.4016	 73628	- -
<b>Euro/m</b>	10,68	- -
<b>ART.</b>		
	311/	4311/
Ausführung	A	AD AD
<b>MESSING</b>		
poliert	 73607	- 22656
<b>Euro/m</b>	13,99	- -
<b>Euro/Stück</b>	-	- 14,49

Art. 711/ und 311/ Einzelverpackung

Prolevel 712/ und 312/ sind eine Reihe von selbstklebenden Edelstahl- und polierten Messing-Profilen für die Höhendifferenz von 12 bis 16 mm. Erhältlich auch in SB-Verpackung und selbstklebend.



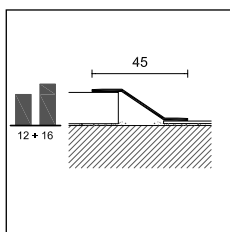

312/A Messing poliert



712/  
312/

### PROLEVEL HIGH

Verpackung	10 Stück	5 Stück in Blister 
Länge cm	270	90
ART.	712/	4712/
Ausführung	A	AD
<b>EDELSTAHL</b>		
Edelstahl poliert AISI 430 - DIN 1.4016	 73637	40898
<b>Euro/m</b>	13,87	-
<b>Euro/Stück</b>	-	13,62
<b>ART.</b>		
	312/	4312/
Ausführung	A	AD
<b>MESSING</b>		
poliert	 73617	40868
<b>Euro/m</b>	21,01	-
<b>Euro/Stück</b>	-	21,01

Art. 712/ und 312/ Einzelverpackung

vervollständigen den Code mit A - AD=selbstklebend (z. B. 711/ selbstklebend wird 711/A) -  Blister Verpackung, keine Teilpackung

## prolevel

Prolevel High 732/ ist eine Produktlinie für Profile zum Schutz von Bodenbelagskanten und Einfassen von Bodenbelägen. Erhältlich in Edelstahl. Sie können auch als Treppenkantenprofile verwendet werden.



732/SF/10 Edelstahl poliert AISI 430 DIN 1.4016

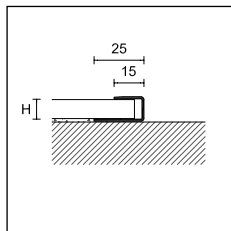

732/SF/

### PROLEVEL HIGH

Länge = 270 cm - Verpackung 15 Stück

ART.	Ausführung	10	H	12,5	15
<b>EDELSTAHL</b>					
732/SF/	Edelstahl poliert AISI 430 DIN 1.4016	74217		74227	74237
	<b>Euro/m</b>	<b>11,95</b>		<b>13,03</b>	<b>13,03</b>

Einzelverpackung

Prolevel 700/300 / und 10 / sind Übergangsprofile für bereits verlegte dünne Bodenbeläge. Erhältlich in verschiedenen Breiten und auch in SB-Verpackung und selbstklebend.



700/A Edelstahl poliert AISI 430 DIN 1.4016

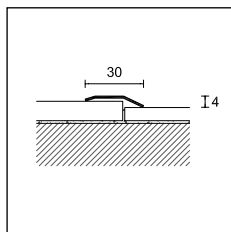

700/  
300/

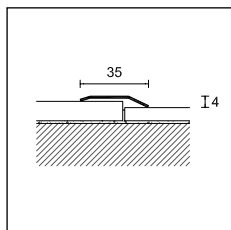

701/

### PROLEVEL MEDIUM

Verpackung	20 Stück		10 Stück in Blister
Länge cm	270	270	93
ART.	700/	701/	4701/
Ausführung	A	F A	AD
<b>EDELSTAHL</b>			
Edelstahl poliert AISI 430 DIN 1.4016	72877	-	72957
<b>Euro/m</b>	<b>6,31</b>	-	<b>7,18</b>
<b>Euro/Stück</b>	-	-	<b>7,72</b>

Art. 700/ und 701/ Einzelverpackung

### PROLEVEL MEDIUM

Verpackung	20 Stück	10 Stück in Blister
Länge cm	270	93
ART.	300/	4300/
Ausführung	A	AD
<b>MESSING</b>		
poliert	72857	21035
<b>Euro/m</b>	<b>11,08</b>	-
<b>Euro/Stück</b>	-	<b>11,84</b>

Art. 300/ Einzelverpackung

vervollständigen Sie den Code mit F= gelocht, A-AD = selbstklebend, CV=mit Schrauben (z. B. 700/ gelocht wird 700/F)

 Blister Verpackung, keine Teilpackung

Prolevel Medium 6/ sind eine Reihe von Übergangsprofilen aus Aluminium und Messing für bereits verlegte dünne Bodenbeläge. Erhältlich auch in SB-Verpackung, selbstklebend und mit Schrauben.





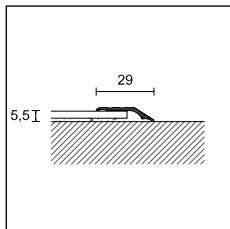

6/A Aluminium matt eloxiert Silber



6/

### PROLEVEL MEDIUM

Verpackung	30 Stück		10 Stück in Blister 			
Länge cm	270		93		166	
ART.	6/		46/			
Ausführung	F	A	CV	AD	CV	AD
<b>ALUMINIUM</b>						
Silber eloxiert		72727 72757	20932	20952	20940	20960
Gold eloxiert		72737 72767	20933	20953	-	-
<b>Euro/m</b>		<b>4,55 5,82</b>	-	-	-	-
<b>Euro/Stück</b>		- -	<b>5,40</b>	<b>6,37</b>	<b>9,27</b>	<b>11,14</b>
Bronze eloxiert		- 72777	-	-	-	-
<b>Euro/m</b>		- auf Anfrage	-	-	-	-

Art. 6/ Einzelverpackung

Prolevel Medium 10/ und Prolevel Thin 54/ sind zwei Profile für PVC-Bodenbeläge. Für bereits verlegte Bodenbeläge geeignet. Sie sind auch ein Schutz der Bodenbelagskanten.

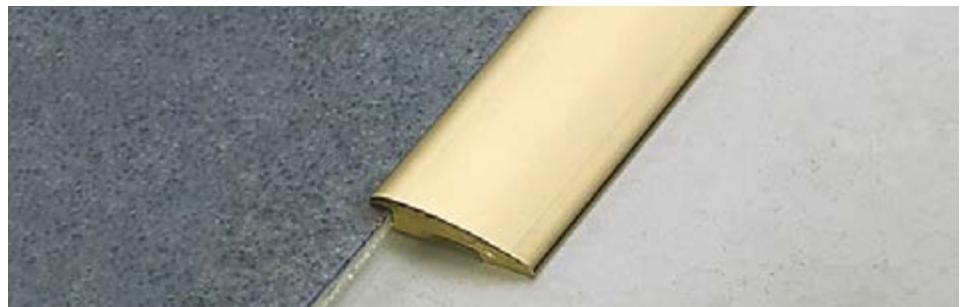

54/A Aluminium matt eloxiert Gold

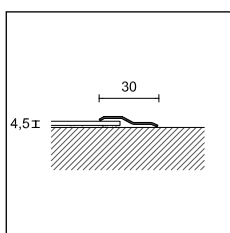

10/

### PROLEVEL MEDIUM

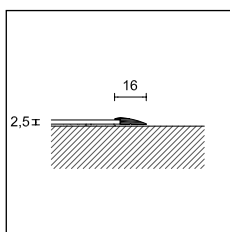

Verpackung	20 Stück	
Länge cm	270	
ART.	10/	
Ausführung	A	
<b>ALUMINIUM</b>		
Silber eloxiert		72527
<b>Euro/m</b>		<b>5,38</b>

Einzelverpackung



54/

### PROLEVEL THIN

Länge = 270 cm - Verpackung 20 Stück			
ART.	Ausführung	SF	A
<b>ALUMINIUM</b>			
54/	Silber eloxiert		72587 72617
	Gold eloxiert		- 72627
	<b>Euro/m</b>		<b>4,09 5,24</b>

Einzelverpackung

vervollständigen Sie den Code mit SF=ungelocht, A-AD=selbstklebend (z. B. 54/ ungelocht wird 54/SF)

 Blister Verpackung, keine Teilpackung







## Bewegungs- und Dehnfugenprofile

Die Übernahme von Dehnungsfugen vom Estrich in den Bodenbelag mittels Dehnungsfugenprofile baut auftretende Spannungen im Bodenbelag ab und verhindert Trittschallübertragungen.

Projoint DIL NE/ ist ein Dehnungsfugenprofil aus co-extrudiertem PVC zum Kleben. Verfügbar in 3 Farben und 4 Höhen. Es ist für den Einsatz in großen Flächen mit Fußgängerverkehr geeignet. Dank der dehnbaren Einlage kann es Zug- und Druckkräfte des Bodenbelages absorbieren.

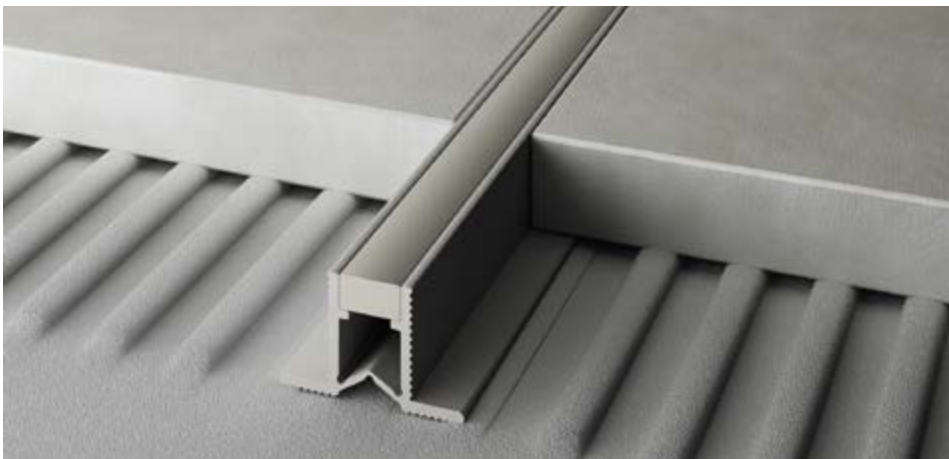

NE/10 PVC Co-extrudiertes PVC Grau + Grau RAL 7035

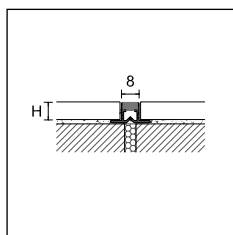

NE/

### PROJOINT DIL

Länge = 270 cm

		H			
ART.	Ausführung	8	10	12,5	15
<b>CO-EXTRUDIERTES PVC</b>					
	Grau+Grau RAL 7035	99650	99660	99670	99680
<b>NE/</b>	Steingrau + Steingrau RAL 7030	99653	99663	99673	99683
	Cremeweiß+Cremeweiß RAL 9001	99652	99662	-	-
<b>Verpackung 100 Stück Euro/m</b>		<b>1,07</b>	<b>1,2</b>	<b>1,32</b>	<b>1,46</b>

keine Teilpackung

Bei Projoint DIL NJ/ handelt es sich um Dehnungsfugenprofile aus co-extrudiertem PVC, die für Fliesenböden mit normalem Dehnverhalten geeignet sind. Sie werden als Trennfuge bei großen Flächen verwendet, um Bewegungen (Dehnung, Zusammenziehen) des Bodenbelages auszugleichen und Schwingungen zu dämpfen. Hergestellt aus nicht toxischen, stoßfestem und UV-beständigem PVC kann es sowohl im Innen- als auch Außenbereich eingesetzt werden.



NJ/10 PVC Co-extrudiertes PVC Lichtgrau RAL 7035

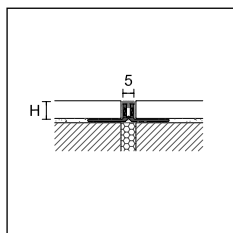

NJ/

### PROJOINT DIL

Länge = 270 cm - Verpackung 20 Stück

		H				
ART.	Ausführung	4,5	8	10	12,5	15
<b>CO-EXTRUDIERTES PVC</b>						
	Lichtgrau RAL 7035	99757	99750	99760	99770	99780
<b>NJ/</b>	Steingrau RAL 7030	99758	99752	99762	99772	99782
<b>Euro/m</b>		<b>3,15</b>	<b>3,61</b>	<b>3,96</b>	<b>4,31</b>	<b>4,66</b>

keine Teilpackung

vervollständigen Sie den Code mit der H-Angabe (z.B. NE/ mit H=8 wird NE/8)

Projoint DIL NL/ ist ein Dehnungsfugenprofil aus co-extrudiertem PVC mit gestanzten Seitenschenkeln. Geeignet für Bodenbeläge oder Marmor, die verklebt werden. Die Dehnbarkeit des Bodenbelages sowohl bei Druck- als auch bei Zugbewegungen wird aufgrund des elastischen Mittelteils gewährleistet. Es ist sowohl für Fußgänger- als auch leichten Fahrzeugverkehr geeignet. Hergestellt aus ungiftigem und stoßfestem PVC, UV-beständig und für Innen- und Außenbereich geeignet.



NL/10 PVC Co-extrudiertes PVC Grau + Grau RAL 7035

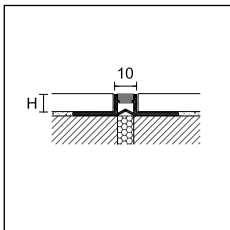

NL/

### PROJOINT DIL

Länge = 270 cm - Verpackung 20 Stück

		H					
ART.	Ausführung	8	10	12,5	15	20	
<b>CO-EXTRUDIERTES PVC</b>							
NL/	Grau+Grau RAL 7035		99700	99710	99720	-	-
	Steingrau + Steingrau RAL 7030		99704	99714	99724	99734	99744
	Schwarz+Schwarz RAL 9005		99703	99713	99723	-	-
<b>Euro/m</b>		<b>4,06</b>	<b>4,52</b>	<b>5,01</b>	<b>5,47</b>	<b>6,46</b>	

keine Teilpackung

Projoint DIL NF/ ist ein co-extrudiertes Dehnungsfugenprofil aus PVC für den Einbau im Mörtelbett. Erhältlich in 3 Farben und 3 Höhen. Es ist zur Unterteilung großer Flächen mit Fußgängerverkehr geeignet. Es nimmt sowohl Druck- als auch Zugbewegungen auf.



NF/45 PVC Co-extrudiertes PVC Grau + Grau RAL 7035

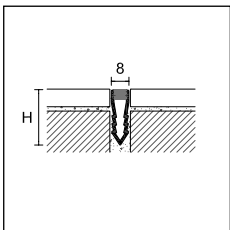

NF/

### PROJOINT DIL

Länge = 270 cm

		H			
ART.	Ausführung	25	35	45	
<b>CO-EXTRUDIERTES PVC</b>					
NF/	Grau+Grau RAL 7035		99800	99810	99820
	Steingrau+ Steingrau RAL 7030		99803	99813	99823
	Cremeweiß+Cremeweiß RAL 9001		99802	99812	-
<b>Verpackung 40 Stück</b>				<b>2,30</b>	
<b>Euro/m</b>		-	-		
<b>Verpackung 50 Stück</b>			<b>1,85</b>		
<b>Euro/m</b>		-		-	
<b>Verpackung 80 Stück</b>		<b>1,56</b>			
<b>Euro/m</b>			-	-	

keine Teilpackung

vervollständigen Sie den Code mit der H-Angabe (z.B. NL/ mit H=10 wird NL/10)

Projoint DIL NAN ist ein Dehnungsfugenprofil in Aluminium mit einer austauschbaren Einlage aus elastischem Vinylharz. Dezent, aufgrund der geringen Breite von nur 15 mm. Die Form des Dehnungsfugenprofils schützt die Fliesenkante und ist widerstandsfähig bei starkem Durchgangsverkehr - sowohl durch Fußgänger als auch Fahrzeuge.



NAN/10 Aluminium Natur + Einlage Steingrau

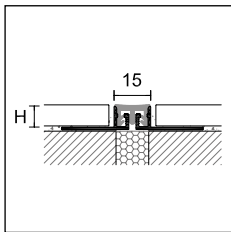

NAN/

### PROJOINT DIL

Länge = 270 cm - Verpackung 10 Stück

		H		
ART.	Ausführung	10	12,5	15
<b>ALUMINIUM</b>				
NAN/	Aluminium Natur + Gummieinlage, Grau RAL 7035	99974	99975	99976
	Aluminium Natur + Einlage Steingrau RAL 7030	99977	99978	99979
<b>Euro/m</b>		<b>14,02</b>	<b>14,42</b>	<b>15,11</b>

Einzelverpackung - NAN/ mit Einlage Schwarz auf Anfrage lieferbar, Mindestbestellmenge 100 Stück

### ERSATZGUMMIEINLAGE

Länge = 270 cm - Verpackung 20 Stück

ART.	Ausführung	
GM/I	Grau RAL 7035	99993
	Steingrau RAL 7030	99989
<b>Euro/m</b>		<b>3,23</b>

Projoint DIL NPAN ist ein Dehnungsfugenprofil in Aluminium mit einer austauschbaren Einlage aus elastischem Vinylharz. Dezent, aufgrund der geringen Breite von nur 21 mm. Die Form des Dehnungsfugenprofils schützt die Fliesenkante und ist widerstandsfähig bei starkem Durchgangsverkehr - sowohl durch Fußgänger als auch Fahrzeuge.



NPAN/10 Aluminium Natur + Einlage Steingrau

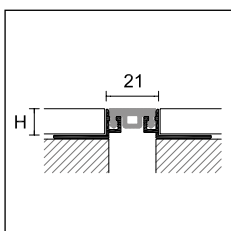

NPAN/

### PROJOINT DIL

Länge = 270 cm - Verpackung 10 Stück

		H		
ART.	Ausführung	10	12,5	15
<b>ALUMINIUM</b>				
NPAN/	Aluminium Natur + Einlage Steingrau RAL 7030	99984	99985	99986
	<b>Euro/m</b>	<b>14,35</b>	<b>14,78</b>	<b>15,56</b>

Einzelverpackung - NPAN/ mit Einlage Schwarz auf Anfrage lieferbar, Mindestbestellmenge 100 Stück

### ERSATZGUMMIEINLAGE

Länge = 270 cm - Verpackung 20 Stück

ART.	Ausführung	
GMP/I	Steingrau RAL 7030	99988
<b>Euro/m</b>		<b>3,64</b>

vervollständigen Sie den Code mit der H-Angabe (z.B. NAN/ mit H=10 wird NAN/10)

Projoint DIL NIN/ ist ein Dehnungsfugenprofil in Edelstahl mit einer austauschbaren Einlage aus elastischem Vinylharz. Dezent, aufgrund der geringen Breite von 15 mm. Durch seine Beschaffenheit kann es die Fliesenkante schützen und ist sehr widerstandsfähig bei starkem Durchgangsverkehr (Gabelstapler, Hubwagen, Autos).



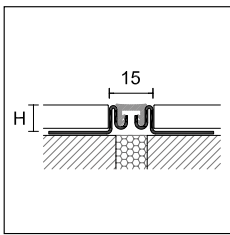

NIN/10 Edelstahl + Einlage Steingrau



NIN/

### PROJOINT DIL

Länge = 270 cm - Verpackung 5 Stück

		H				
ART.	Ausführung	10	12,5	15	20	
<b>EDELSTAHL</b>						
NIN/	Edelstahl AISI 304 DIN 1.4301 + Gummi, Grau RAL 7035		99915	99916	99917	99918
	Edelstahl AISI 304 DIN 1.4301 + Einlage Steingrau RAL 7030		99925	99926	99927	99928
<b>Euro/m</b>		<b>28,24</b>	<b>29,14</b>	<b>30,00</b>	<b>31,79</b>	

Einzelverpackung - NIN/ mit Einlage Schwarz auf Anfrage lieferbar, Mindestbestellmenge 100 Stück

### ERSATZGUMMIEINLAGE

Länge = 270 cm - Verpackung 20 Stück

ART.	Ausführung		
GM/10	Grau RAL 7035		99998
	Steingrau RAL 7030		99999
<b>Euro/m</b>			<b>3,23</b>

Projoint DIL NIL/ ist ein Dehnungsfugenprofil in Edelstahl mit einer austauschbaren Einlage aus elastischem Vinylharz. Dezent, aufgrund der geringen Breite von 14 mm. Durch seine Beschaffenheit kann es Böden mit der Wand verbinden und ist sehr widerstandsfähig.



NIL/10 Edelstahl + Einlage Steingrau

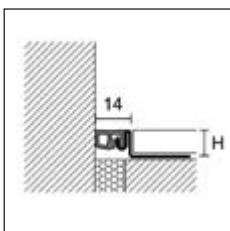

NIL/

### PROJOINT DIL

Länge = 270 cm - Verpackung 5 Stück

		H				
ART.	Ausführung	10	12,5	15	20	
<b>EDELSTAHL</b>						
NIL/	Edelstahl AISI 304 DIN 1.4301 + Einlage Steingrau RAL 7030		99896	99897	99898	99899
	<b>Euro/m</b>	<b>19,42</b>	<b>20,22</b>	<b>21,17</b>	<b>22,93</b>	

Einzelverpackung - NIL/ mit Einlage Schwarz auf Anfrage lieferbar, Mindestbestellmenge 100 Stück

### ERSATZGUMMIEINLAGE

Länge = 270 cm - Verpackung 20 Stück

ART.	Ausführung		
GM12/L	Steingrau RAL 7030		99987
<b>Euro/m</b>			<b>3,23</b>

vervollständigen Sie den Code mit der H-Angabe (z.B. NIN/ mit H=10 wird NIN/10)

Projoint NTA / NTI / NTO sind Dehnungsfugenprofile mit vulkanisierter EPDM-Einlage für verklebte Bodenbeläge. Sie können in belasteten Durchgangsbereichen eingesetzt werden (Gabelstapler, Transporter und Autos).



NTA/10 Aluminium Natur + EPDM-Einlage Grau, abschleifbar RAL 7046

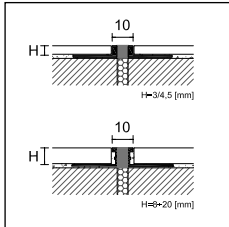

NTA/  
NTO/

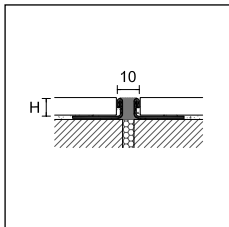

NTI/

Projoint STA/ und STI/ sind Dehnungs- und Trennfugen für den Einbau im Mörtel mit einer vulkanisierten EPDM-Einlage. Aufgrund der Metallstruktur sehr widerstandsfähig bei Belastungen und starkem Durchgangsverkehr, sowohl Fußgänger als auch Fahrzeuge (Gabelstapler, Hubwagen, Autos).

Besonders für Einkaufszentren und anderen stark frequentierten Bereichen geeignet. Wir empfehlen den Edelstahlhaken ST/7 für die Verlegung.

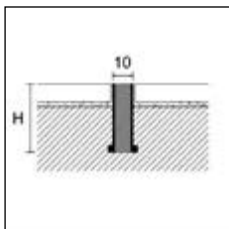

STA/  
STI/

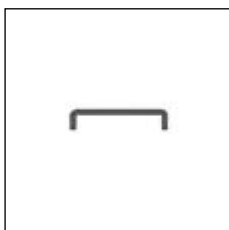

ST/7

### PROJOINT DIL

Länge = 270 cm - Verpackung 10 Stück

ART.	Ausführung	3	4,5	8	10	12,5	15	20	
<b>ALUMINIUM</b>									
<b>NTA/</b>	Aluminium Natur + EPDM-Einlage Grau, abschleifbar RAL 7046	99421	99425	99441	99445	99449	99453	99457	
	Aluminium Natur + EPDM-Einlage Schwarz, abschleifbar RAL 9005	99422	99426	99442	99444	99450	99454	99458	
	<b>Euro/m</b>	<b>22,8</b>	<b>23,65</b>	<b>24,47</b>	<b>25,33</b>	<b>26,91</b>	<b>28,63</b>	<b>32,58</b>	
	Aluminium Natur + EPDM-Einlage Beige, abschleifbar RAL 10070	99427	99428	-	-	-	-	-	
Aluminium Natur + EPDM-Einlage Braun, abschleifbar RAL 10071	99429	99430	-	-	-	-	-		
<b>Euro/m</b>	<b>22,8</b>	<b>23,65</b>	-	-	-	-	-		
<b>EDELSTAHL</b>									
<b>NTI/</b>	Edelstahl AISI 304 DIN 1.4301 + EPDM-Einlage Grau RAL 7046	99471	99475	99481	99485	99489	99493	99497	
	Edelstahl AISI 304 DIN 1.4301 + EPDM-Einlage Schwarz RAL 9005	99472	99474	99482	99486	99490	-	-	
	<b>Euro/m</b>	<b>35,07</b>	<b>35,53</b>	<b>37,25</b>	<b>39,26</b>	<b>42,00</b>	<b>44,92</b>	<b>51,01</b>	
	Edelstahl AISI304 DIN 1.4301 + EPDM-Einlage Beige RAL 10070	99431	99432	-	-	-	-	-	
Edelstahl AISI 304 DIN 1.4301 + EPDM-Einlage Braun RAL 10071	99433	99434	-	-	-	-	-		
<b>Euro/m</b>	<b>35,07</b>	<b>35,53</b>	-	-	-	-	-		
<b>MESSING</b>									
<b>NTO/</b>	Messing Natur + EPDM-Einlage Grau, abschleifbar RAL 7046	-	-	99401	99405	99409	99413	99417	
<b>Euro/m</b>	-	-	<b>41,85</b>	<b>44,52</b>	<b>47,81</b>	<b>51,39</b>	<b>58,76</b>		

Art. NTO/15 und NTO/20 Verpackung 5 Stück.



STI/40 Edelstahl AISI 304 DIN 1.4301 + EPDM Grau abschleifbar RAL 7046

### PROJOINT DIL

Länge = 250 cm - Verpackung 10 Stück

ART.	Ausführung	30	40	50
<b>ALUMINIUM</b>				
<b>STA/</b>	Aluminium Natur + EPDM-Einlage Grau, abschleifbar RAL 7046	99581	99585	99589
	<b>Euro/m</b>	<b>45,23</b>	<b>55,96</b>	<b>66,68</b>
<b>EDELSTAHL</b>				
<b>STI/</b>	Edelstahl AISI 304 DIN 1.4301 + EPDM-Einlage Grau, abschleifbar RAL 7046	99621	99625	99629
	<b>Euro/m</b>	<b>54,32</b>	<b>62,34</b>	<b>74,39</b>

Auf Anfrage können die Artikel STA/, STI/ und STO in verschiedenen Abmessungen und Farben hergestellt werden.

### ZUBEHÖR

Verpackung 100 Stück

ART.	Ausführung	
<b>EDELSTAHL</b>		
<b>ST/7</b>	Edelstahlverankerungshaken für Profile STA/ und STI/	99640
	<b>Euro/Stück (Euro/Verpackung)</b>	<b>0,68 (68,00)</b>

keine Teilpackung

Projoint NZA ist ein Dehnungsfugenprofil in Aluminium Natur und in Silber eloxiert, bestehend aus zwei ineinander greifenden Profilen. Geeignet für Keramikböden. Sehr widerstandsfähig bei Belastungen und starkem Durchgangsverkehr (Gabelstapler, Hubwagen und Autos).



NZA/10 Aluminium Natur

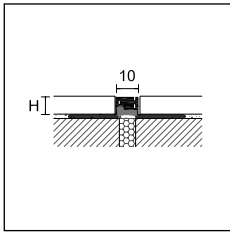

NZA/

### PROJOINT DIL

Länge = 270 cm - Verpackung 20 Stück

		H				
ART.	Ausführung	3	5	8	10	12,5
<b>ALUMINIUM</b>						
NZA/	Aluminium Natur	-	-	99910	99912	99914
	<b>Euro/m</b>	-	-	<b>14,52</b>	<b>14,94</b>	<b>15,38</b>
NZA/	Silber eloxiert	99300	99320	-	-	-
	<b>Euro/m</b>	<b>16,37</b>	<b>16,79</b>	-	-	-

Einzelverpackung

Projoint NZS ist ein Dehnungsfugenprofil in Aluminium und kann aufgrund zwei ineinandergreifenden Teilen Gelenkbewegungen von +/- 5 mm absorbieren. Die Struktur des Profiles schützt die Kanten der Fliesen. Es ist sowohl für Fußgänger- als auch Fahrzeugverkehr geeignet. NZS kann auch als Fugenabdeckung bei bereits verlegten Fliesen verwendet werden. NZS/L wird bei Industriebauten im Boden-Wand-Bereich eingesetzt.



NZS/10 Aluminium matt eloxiert Silber



NZS/A/40 Aluminium matt eloxiert Silber

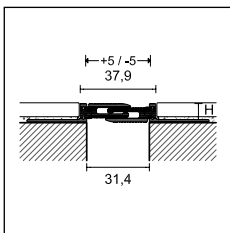

NZS/

### PROJOINT DIL

Länge = 270 cm - Verpackung 5 Stück

		H			
ART.	Ausführung	10	12,5	15	20
<b>ALUMINIUM</b>					
NZS/	Silber eloxiert	99880	99881	99882	99883
	<b>Euro/m</b>	<b>38,34</b>	<b>38,81</b>	<b>39,25</b>	<b>40,17</b>

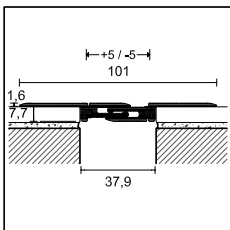

NZS/A/40

### PROJOINT DIL

Länge = 270 cm - Verpackung 5 Stück

		H
ART.	Ausführung	8
<b>ALUMINIUM</b>		
NZS/A/40	Silber eloxiert	99885
	<b>Euro/m</b>	<b>38,34</b>

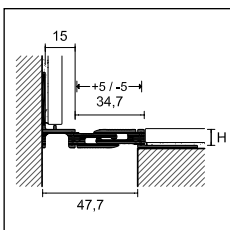

NZS/L/

### PROJOINT DIL

Länge = 270 cm - Verpackung 5 Stück

		H			
ART.	Ausführung	10	12,5	15	20
<b>ALUMINIUM</b>					
NZS/L/	Silber eloxiert	99890	99891	99892	99893
	<b>Euro/m</b>	<b>38,34</b>	<b>38,81</b>	<b>39,25</b>	<b>40,17</b>

vervollständigen Sie den Code mit der H-Angabe (z.B. NZA/ mit H=8 wird NZA/8)

## cerfix® projoint

Projoint DIL PBE besteht aus 2 L-förmigen Profilen aus Aluminium Natur und einer dehnbaren austauschbaren Einlage in den Farben Schwarz und Grau.  
Die L-förmigen Profile haben eine gelochte Basis und können mit der Unterkonstruktion verschraubt werden.



PBE/30 Aluminium Natur + gerillter schwarzer Gummi

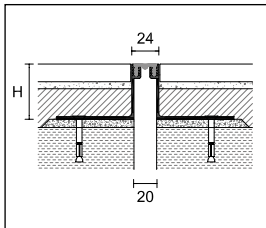

PBE/20 glatter Gummi

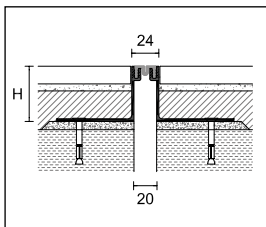

PBE/20 gerillter Gummi

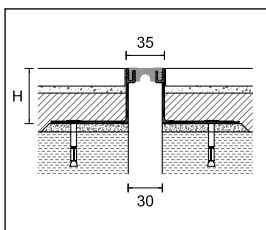

PBE/30 glatter Gummi

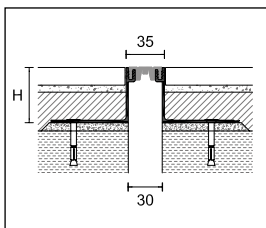

PBE/30 gerillter Gummi

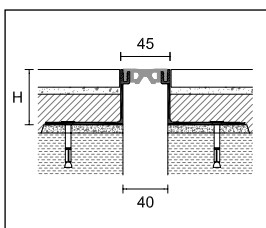

PBE/40 glatter Gummi

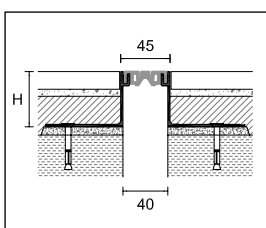

PBE/40 gerillter Gummi

### PROJOINT DIL

Länge = 300 cm - Verpackung 5 Stück

ART.	Ausführung	14	24	42	50	82
<b>ALUMINIUM</b>						
	Aluminium Natur + glatter grauer Gummi	99321	99322	99323	99324	99325
	Aluminium Natur + glatter schwarzer Gummi	99326	99327	99328	99329	99330
<b>PBE/20/</b>	<b>Euro/m</b>	<b>37,80</b>	<b>39,22</b>	<b>47,74</b>	<b>59,14</b>	<b>70,82</b>
	Aluminium Natur + gerillter grauer Gummi	99331	99332	99333	99334	99335
	Aluminium Natur + gerillter schwarzer Gummi	99336	99337	99338	99339	99340
	<b>Euro/m</b>	<b>37,80</b>	<b>39,22</b>	<b>47,74</b>	<b>59,14</b>	<b>70,82</b>

keine Teilpackung - Profile werden mit Befestigungsmaterial geliefert



glatter Gummi



gerillter Gummi

### PROJOINT DIL

Länge = 300 cm - Verpackung 5 Stück

ART.	Ausführung	14	24	42	50	82
<b>ALUMINIUM</b>						
	Aluminium Natur + glatter grauer Gummi	99341	99342	99343	99344	99345
	Aluminium Natur + glatter schwarzer Gummi	99346	99347	99348	99349	99350
<b>PBE/30/</b>	<b>Euro/m</b>	<b>41,19</b>	<b>43,18</b>	<b>51,57</b>	<b>62,28</b>	<b>74,09</b>
	Aluminium Natur + gerillter grauer Gummi	99351	99352	99353	99354	99355
	Aluminium Natur + gerillter schwarzer Gummi	99356	99357	99358	99359	99360
	<b>Euro/m</b>	<b>41,19</b>	<b>43,18</b>	<b>51,57</b>	<b>62,28</b>	<b>74,09</b>

keine Teilpackung - Profile werden mit Befestigungsmaterial geliefert



glatter Gummi



gerillter Gummi

### PROJOINT DIL

Länge = 300 cm - Verpackung 5 Stück

ART.	Ausführung	14	24	42	50	82
<b>ALUMINIUM</b>						
	Aluminium Natur + glatter grauer Gummi	99361	99362	99363	99364	99365
	Aluminium Natur + glatter schwarzer Gummi	99366	99367	99368	99369	99370
<b>PBE/40/</b>	<b>Euro/m</b>	<b>44,17</b>	<b>45,59</b>	<b>53,86</b>	<b>60,56</b>	<b>77,5</b>
	Aluminium Natur + gerillter grauer Gummi	99371	99372	99373	99374	99375
	Aluminium Natur + gerillter schwarzer Gummi	99376	99377	99378	99379	99380
	<b>Euro/m</b>	<b>44,17</b>	<b>45,59</b>	<b>53,86</b>	<b>60,56</b>	<b>77,50</b>

keine Teilpackung - Profile werden mit Befestigungsmaterial geliefert



glatter Gummi



gerillter Gummi

Wir empfehlen die Einlage in Schwarz.

Lieferzeiten müssen vereinbart werden.



Projoint DIL PBH und PAS bestehen aus 2 L-förmigen Profilen mit Gelenken in Aluminium natur und einer dehnbaren austauschbaren EPDM-Einlage in Schwarz oder Grau.

Projoint DIL PHDE besteht aus zwei ineinandergreifenden flexiblen Profilen aus Aluminium natur.

Alle Profile haben eine gelochte Basis und können mit der Unterkonstruktion verschraubt werden. Sie dienen dazu, Bewegungen bei Großgebäuden zuzulassen bzw. auszugleichen.



PBH/65/ Aluminium Natur + EPDM-Einlage Schwarz

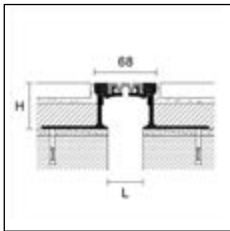

PBH/65

### PROJOINT DIL

Länge = 300 cm - Verpackung 2 Stück

		H			
ART.	Ausführung	18	35	50	80
<b>ALUMINIUM</b>		<b>L=50</b>	<b>L=40</b>	<b>L=40</b>	<b>L=40</b>
<b>PBH/65/</b>	Aluminium Natur + EPDM-Einlage Grau	99500	99501	99502	99503
	Aluminium Natur + EPDM-Einlage Schwarz	99504	99505	99506	99507
	<b>Euro/m</b>	<b>92,62</b>	<b>104,15</b>	<b>126,52</b>	<b>165,27</b>

keine Teilpackung - Profile werden mit Befestigungsmaterial geliefert

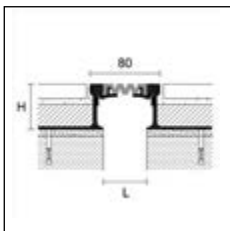

PBH/75

### PROJOINT DIL

Länge = 300 cm - Verpackung 2 Stück

		H			
ART.	Ausführung	18	35	50	80
<b>ALUMINIUM</b>		<b>L=60</b>	<b>L=50</b>	<b>L=50</b>	<b>L=50</b>
<b>PBH/75/</b>	Aluminium Natur + EPDM-Einlage Grau	99508	99509	99510	99511
	Aluminium Natur + EPDM-Einlage Schwarz	99512	99513	99514	99515
	<b>Euro/m</b>	<b>102,58</b>	<b>116,83</b>	<b>135,65</b>	<b>182,36</b>

keine Teilpackung - Profile werden mit Befestigungsmaterial geliefert

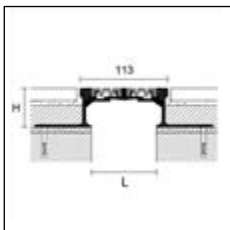

PAS/105

### PROJOINT DIL

Länge = 300 cm - Verpackung 2 Stück

		H			
ART.	Ausführung	18	35	50	80
<b>ALUMINIUM</b>		<b>L=95</b>	<b>L=85</b>	<b>L=85</b>	<b>L=85</b>
<b>PAS/105/</b>	Aluminium Natur + EPDM-Einlage Grau	99516	99517	99518	99519
	Aluminium Natur + EPDM-Einlage Schwarz	99520	99521	99522	99523
	<b>Euro/m</b>	<b>161,00</b>	<b>175,25</b>	<b>184,23</b>	<b>230,81</b>

keine Teilpackung - Profile werden mit Befestigungsmaterial geliefert

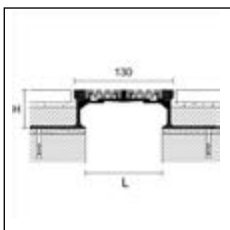

PAS/125

### PROJOINT DIL

Länge = 300 cm - Verpackung 2 Stück

		H			
ART.	Ausführung	18	35	50	80
<b>ALUMINIUM</b>		<b>L=111</b>	<b>L=100</b>	<b>L=100</b>	<b>L=100</b>
<b>PAS/125/</b>	Aluminium Natur + EPDM-Einlage Grau	99524	99525	99526	99527
	Aluminium Natur + EPDM-Einlage Schwarz	99528	99529	99530	99531
	<b>Euro/m</b>	<b>177,8</b>	<b>193,34</b>	<b>225,11</b>	<b>257,3</b>

keine Teilpackung - Profile werden mit Befestigungsmaterial geliefert

Wir empfehlen die Einlage in Schwarz.

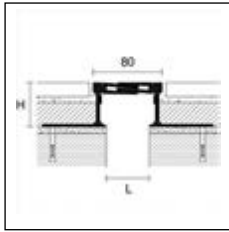

PHDE/80

### PROJOINT DIL

Länge = 300 cm - Verpackung 2 Stück

		H			
ART.	Ausführung	18	35	50	80
<b>ALUMINIUM</b>					
PHDE/80/	Aluminium Natur	L=60	L=50	L=50	L=50
	Euro/m	99590	99591	99592	99593
		126,52	155,01	193,77	237,35

keine Teilpackung - Profile werden mit Befestigungsmaterial geliefert

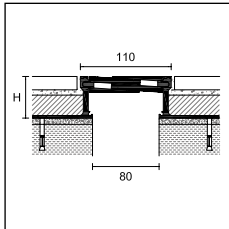

PHDE/110

### PROJOINT DIL

Länge = 300 cm - Verpackung 2 Stück

		H	
ART.	Ausführung	50	80
<b>ALUMINIUM</b>			
PHDE/110/	Aluminium Natur	99594	99595
	Euro/m	220,99	254,9

keine Teilpackung - Profile werden mit Befestigungsmaterial geliefert

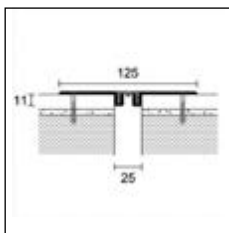

PFFE/20



glatter Gummi gerillter Gummi

### PROJOINT DIL

Länge = 300 cm - Verpackung 5 Stück

ART.	Ausführung	
<b>ALUMINIUM</b>		
	Aluminium Natur + glatter grauer Gummi	99596
	Aluminium Natur + glatter schwarzer Gummi	99597
PFFE/20	Euro/m	34,49
	Aluminium Natur + gerillter grauer Gummi	99598
	Aluminium Natur + gerillter schwarz Gummi	99599
	Euro/m	34,49

keine Teilpackung - Profile werden mit Befestigungsmaterial geliefert

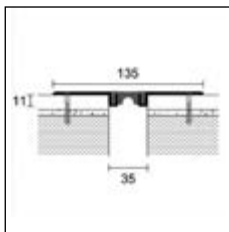

PFFE/30



glatter Gummi gerillter Gummi

### PROJOINT DIL

Länge = 300 cm - Verpackung 5 Stück

ART.	Ausführung	
<b>ALUMINIUM</b>		
	Aluminium Natur + glatter grauer Gummi	99600
	Aluminium Natur + glatter schwarzer Gummi	99601
PFFE/30	Euro/m	41,76
	Aluminium Natur + gerillter grauer Gummi	99602
	Aluminium Natur + gerillter schwarz Gummi	99603
	Euro/m	41,76

keine Teilpackung - Profile werden mit Befestigungsmaterial geliefert

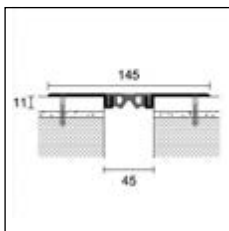

PFFE/40



glatter Gummi gerillter Gummi

### PROJOINT DIL

Länge = 300 cm - Verpackung 5 Stück

ART.	Ausführung	
<b>ALUMINIUM</b>		
	Aluminium Natur + glatter grauer Gummi	99604
	Aluminium Natur + glatter schwarzer Gummi	99605
PFFE/40	Euro/m	46,60
	Aluminium Natur + gerillter grauer Gummi	99606
	Aluminium Natur + gerillter schwarz Gummi	99607
	Euro/m	46,60

keine Teilpackung - Profile werden mit Befestigungsmaterial geliefert

Procover Flex sind Fugenabdeckungen aus Aluminium. Sie dienen vorrangig dazu, Bewegungen von Großflächen und Gebäudeteilen zuzulassen bzw. auszugleichen. Sie sind sehr widerstandsfähig bei starkem Durchgangsverkehr, sowohl von Fußgängern als auch Fahrzeugen mit Gummireifen (Autos). Procover Fix ist eine Produktlinie von flachen Fugenabdeckungsprofilen aus Aluminium für Böden gleicher Höhe (GJA/) und umlaufende Fugenabdeckungsprofile für die Verbindung von Böden und Wänden (GWA/), die geeignet sind, Expansions- oder Druckbewegungen abgetrennter Bereiche auszugleichen.



GJF/40 Aluminium Natur + EPDM Schwarz RAL 9005



GJA/70 Aluminium matt eloxiert Silber

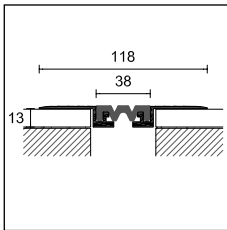

GJF/40

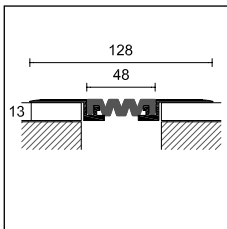

GJF/50

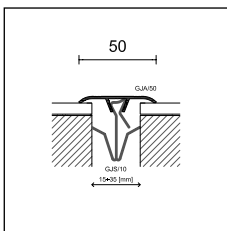

GJA/50

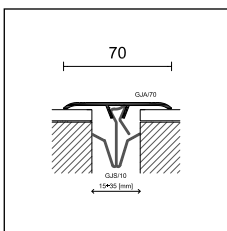

GJA/70

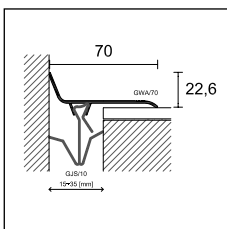

GWA/70

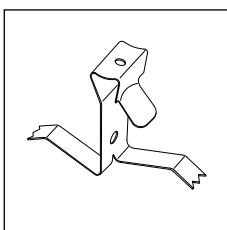

GJS/10

### PROCOVER FLEX

Länge = 400 cm - Verpackung 5 Stück

L

ART.	Ausführung	40	50
<b>ALUMINIUM</b>			
GJF/	Aluminium Natur + EPDM-Einlage Schwarz RAL 9005	74490	74492
	<b>Euro/m</b>	<b>37,21</b>	<b>40,37</b>

### ERSATZGUMMIEINLAGE

Länge = 400 cm

L

ART.	Ausführung	40	50
<b>ALUMINIUM</b>			
GM/	EPDM Schwarz RAL 9005	74491	74493
	<b>Euro/m</b>	<b>11,96</b>	<b>15,70</b>

### PROCOVER FIX

Länge = 300 cm - Verpackung 10 Stück

L

ART.	Ausführung	50	70
<b>ALUMINIUM</b>			
GJA/	Silber eloxiert	74550	74610
	<b>Euro/m</b>	<b>17,31</b>	<b>29,99</b>
GWA/	Silber eloxiert	-	74552
	<b>Euro/m</b>	-	<b>26,88</b>

### SPANNFEDER

von 15 bis 35 mm - Verpackung 50 Stück

#### EDELSTAHL

GJS/10	Edelstahl	74730
	<b>Euro/Stück</b>	<b>2,47</b>

Vervollständigen Sie den Code mit der L-Angabe (z.B. GJF/ mit L=40 wird GJF/40)

## cerfix® procover

Procover G sind Aluminium eloxierte Fugenabdeckprofile zur Überbrückung offener Dehnfugen im Boden. Sie können geklebt oder mit Schrauben und Dübel befestigt werden. In diesem Fall wird das Profil nur auf einer Seite seitlich befestigt, um Bewegungen des Bodens zu ermöglichen.



G/80/A Aluminium matt eloxiert Silber

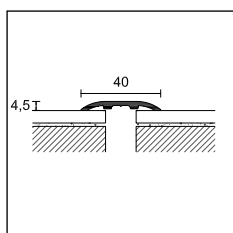

G/40/

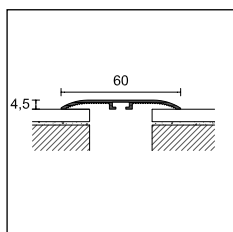

G/60/

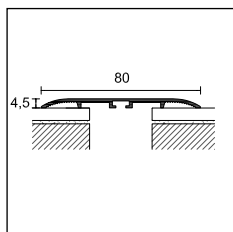

G/80/

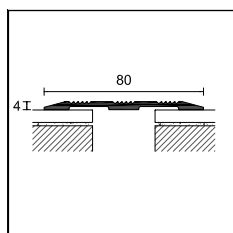

GR/80/SF

### PROCOVER

Verpackung	20 Stück	20 Stück	6 Stück in Blister	20 Stück		
Länge cm	300	300	100	300		
ART.	G/40/	G/60/	G/460/	G/80/		
Ausführung	A	SF	A	AD		
<b>ALUMINIUM</b>						
Silber eloxiert	74528	74558	74588	21982	74618	74648
<b>Euro/m</b>	<b>9,48</b>	<b>10,33</b>	<b>12,37</b>	-	<b>13,73</b>	<b>15,82</b>
<b>Euro/Stück</b>	-	-	-	<b>14,03</b>	-	-

Art. G/40, G/60 und G/80 Einzelverpackung

### PROCOVER

Länge = 270 cm - Verpackung 10 Stück	L
<b>Breite</b>	<b>80</b>
ART.	GR/80/
Ausführung	SF
<b>ALUMINIUM</b>	
Silber eloxiert	71855
<b>Euro/m</b>	<b>17,30</b>

Einzelverpackung

vervollständigen den Code mit  
A-AD=selbstklebend, SF=ohne Lochung,  
F=gelocht (z.B. G/40/ selbstklebend wird G/40/A)

 Verpackung in Blister keine Teilpackung



GR/80/SF Aluminium matt eloxiert Silber

Procover G in poliertem Edelstahl und Messing sind Fugenabdeckprofile zur Überbrückung offener Dehnfugen im Bodenbereich. Sie können geklebt oder seitlich mit Schrauben und Dübeln befestigt werden, wobei die Befestigung nur auf einer Seite erfolgt, um Bewegungen des Untergrundes zu ermöglichen. In der geschraubten Ausführung sind sie auch begrenzten befahrbar.



760/SF Edelstahl poliert AISI430-DIN 1.4016

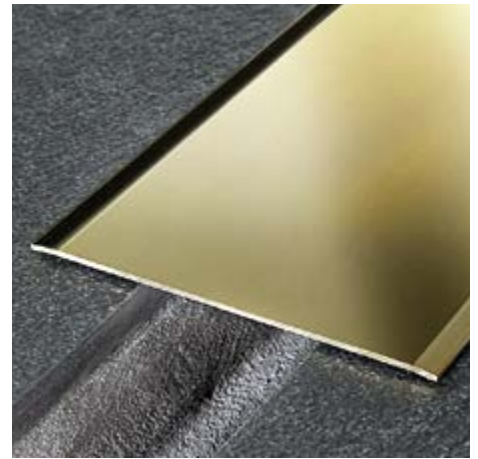

0100/A Messing poliert

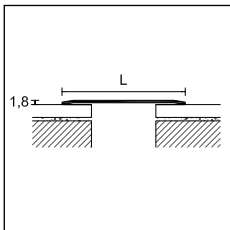

### PROCOVER

Verpackung	10 Stück		6 Stück in Blister		10 Stück		6 Stück in Blister		5 Stück		3 Stück in Blister		5 Stück	
	Länge cm	300	100	300	100	300	100	300	100	300	100	300	100	300
Breite mm	50		50		60		60		80		80		100	
Stärke	12/10													
ART.	750/		4750/		760/		4760/		780/		4780/		7100/	
Ausführung	SF A		AD		SF A		AD		SF A		AD		SF A	
<b>EDELSTAHL</b>														
Edelstahl poliert AISI 430 - DIN 1.4016	74818	74828	22090	74838	74848	40531	74858	74868	40553	74878	74888			
<b>Euro/m</b>	14,14	16,58	-	17,3	19,74	-	22,48	24,9	-	26,43	28,86			
<b>Euro/Stück</b>	-	-	18,43	-	-	21,69	-	-	26,92	-	-			

Art. 750/, 760/, 780/, 7100/ Einzelverpackung

### PROCOVER

Verpackung	10 Stück		6 Stück in Blister		5 Stück		6 Stück in Blister		5 Stück		3 Stück in Blister		5 Stück	
	Länge cm	300	100	300	100	300	100	300	100	300	100	300	100	300
Breite mm	50		50		60		60		80		80		100	
Stärke	13/10													
ART.	050/		4050/		060/		4060/		080/		4080/		0100/	
Ausführung	SF A		AD		SF A		AD		SF A		AD		SF A	
<b>MESSING</b>														
poliert	74738	74748	22050	74758	74768	40504	-	74788	40512	74798	74808			
<b>Euro/m</b>	26,72	29,79	-	32,48	35,59	-	-	45,10	-	50,38	53,51			
<b>Euro/Stück</b>	-	-	32,07	-	-	37,87	-	-	47,39	-	-			

Art. 050/, 060/, 080/, 0100/ Einzelverpackung

vervollständigen den Code mit  
A-AD=selbstklebend, SF=ohne Lochung  
(z.B. 050/ selbstklebend wird 050/A)

 Verpackung in Blister keine Teilpackung





## Abdichtung, Entwässerung, Entkopplung

Elastische und  
alkalibeständige,  
rissüberbrückende  
Abdichtungs- und  
Entkopplungsbahnen  
unter Fliesen und  
Naturwerksteinbelägen

Mapeguard WP 200 ist eine flexible, dünn-schichtige, wasserundurchlässige und rissüberbrückende Abdichtungsbahn aus Polyethylen, beidseitig mit einem Polypropylen-Vliesgewebe beschichtet. Das Vliesgewebe bewirkt einen guten Haftverbund zu dem Klebstoff zwischen der Bahn und dem Untergrund sowie zwischen der Bahn und dem Belag.



Mapeguard WP 200



Mapeguard WP 200



Mapeguard ST

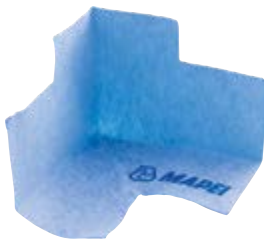

Mapeguard IC



Mapeguard EC



Mapeguard PC

ART.	Abmessungen	Art. Nr.	Preis
<b>MAPEGUARD WP 200</b>	Dichtbahn, Breite 1 m, Länge 30 m - Verpackung 1 Rolle	2850230	18,25/Lfm.
<b>MAPEGUARD ST</b>	Dichtband, Breite 12 cm, Länge 10 m - Verpackung 1 Rolle	2851010	2,51/Lfm.
<b>MAPEGUARD ST</b>	Dichtband, Breite 12 cm, Länge 30 m - Verpackung 2 Rollen	2851030	2,20/Lfm.
<b>MAPEGUARD IC</b>	Dichtecke Innen, Breite 12 cm, Länge 12 cm, Höhe 8,5 cm - Verpackung 25 Stück	2852025	9,06/Stk.
<b>MAPEGUARD EC</b>	Dichtecke Außen, Breite 10,5 cm, Länge 10,5 cm, Höhe 9 cm - Verpackung 25 Stück	2853025	9,06/Stk.
<b>MAPEGUARD PC-S (10-24 mm)</b>	Dichtmanschettewand, Außenmaße 15 x 15 cm, Öffnung 35 mm, Aussparung 7 mm - Verpackung 25 Stück	2852525	5,81/Stk.
<b>MAPEGUARD PC-S (15-38 mm)</b>	Dichtmanschettewand, Außenmaße 15 x 15 cm, Öffnung 44 mm, Aussparung 12 mm - Verpackung 25 Stück	2852625	6,04/Stk.
<b>MAPEGUARD PC-S (28-50 mm)</b>	Dichtmanschettewand, Außenmaße 17 x 17 cm, Öffnung 60 mm, Aussparung 19 mm - Verpackung 25 Stück	2852725	6,41/Stk.

ART.	Abmessungen	Art. Nr.
<b>MAPEGUARD DH-L</b>	38 mm 1 pc (box of 10)	2840210
<b>MAPEGUARD DH-R</b>	20 mm 1 pc (box of 10)	2853210
<b>MAPEGUARD DH-R</b>	28 mm 1 pc (box of 10)	2853310
<b>MAPEGUARD DH-R</b>	38 mm 1 pc (box of 10)	2853510
<b>MAPEGUARD DH-L</b>	20 mm 1 pc (box of 10)	2853710
<b>MAPEGUARD DH-L</b>	28 mm 1 pc (box of 10)	2853810

Für Anfragen und weitere Informationen kontaktieren Sie hierfür Ihren MAPEI Ansprechpartner

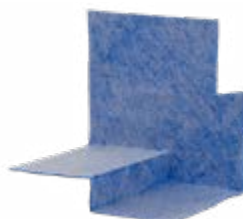

Mapeguard DH-L

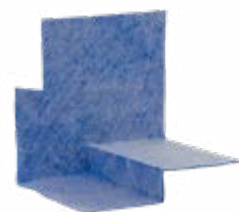

Mapeguard DH-R



Mapeguard UM 35 ist eine bahnförmige Membran aus einer Schicht wabenförmigem Hart-Polyethylen (HDPE) mit rauer Oberfläche und einer Unterseite aus einer Polypropylen-Vlies-Schicht. Dadurch verbessert sich die Haftung des Verlegemörtels, der auf beide Seiten von Mapeguard UM 35 aufgetragen wird.



Mapeguard UM 35



Mapeguard UM 35

ART.	Abmessungen	Art.Nr.	Preis
<b>MAPEGUARD UM 35</b>	Entkopplungsbahn, Breite 1 m, Länge 30 m, Dicke ca. 3,5 mm - Verpackung 8 Stück	2850730	21,30/Lfm.

Für weitere Informationen kontaktieren Sie hierfür Ihren MAPEI Ansprechpartner





## Profile für Balkon und Terrasse

Eine zweckmäßige und optisch stilvolle Produktreihe für Abschlüsse bei Terrassen, Balkonen und anderen Rändern. Sie stellt neben dem effektiven Schutz der Kanten auch ein architektonisches Element dar.

Protec CPCV und CPCI sind Produktlinien von Eckschutzprofilen für den Schutz und Abschluss von Terrassen- und Balkonkanten. Es gibt die Ausführung Aluminium pulverbeschichtet und Edelstahl. Sie haben einen, im unteren Vorderteil nach außen gezogenen Schenkel und können bis Fliesenstärken von 21 mm verwendet werden. Zusätzlich zum Schutz und Abschluss der Außenkanten ermöglichen sie den Ablauf von Wasser vom Oberbelag und vermeiden so dessen Kontakt mit den Randbereichen. Protec CPCV gibt es auch in der biegbaren Version CPCVF. Sie sind mit einer speziellen Stanzung ausgestattet. Der kleinste Biegeradius beträgt 1 Meter.



CPCV/55/10 Aluminium pulverbeschichtet Antikgrau

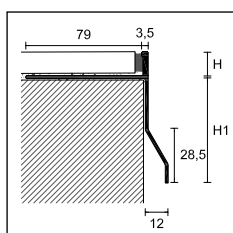

CPCV/

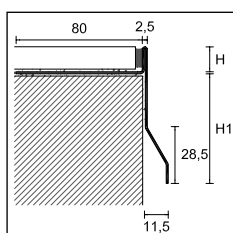

CPCI/

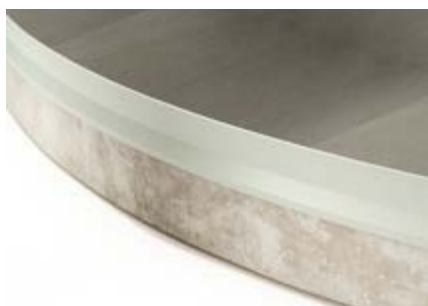

CPCVF/55/10 Aluminium pulverbeschichtet Achatgrau RAL 7038 (rauh)

### PROTEC

Länge = 270 cm - Verpackung 5 Stück

ART.	H									
	CPCV/55/			CPCV/75/			CPCV/95/			
Ausführung	10	12,5	21	10	12,5	21	10	12,5	21	
<b>ALUMINIUM PULVERBESCHICHTET</b>										
Weiß RAL 9003	<input type="checkbox"/>	87677	87678	-	87687	87688	-	87697	87698	-
Achatgrau RAL 7038	<input type="checkbox"/>	87681	87682	87660	87691	87692	87661	87701	87702	87662
Achatgrau RAL 7038 (rauh)	<input type="checkbox"/>	87713	87714	-	87715	87716	-	87717	87718	-
Dunkelbraun RAL 8019	<input type="checkbox"/>	87683	87684	-	87693	87694	-	87703	87704	-
Rost	<input type="checkbox"/>	87616	87617	-	87618	87619	-	-	-	-
Metallgrau RAL 9006	<input type="checkbox"/>	87720	87721	-	87723	87724	-	87726	87727	-
Aluminium Grau RAL 9007	<input type="checkbox"/>	87750	87751	-	87753	87754	-	87756	87757	-
Antikgrau	<input type="checkbox"/>	87707	87708	-	87709	87710	-	87711	87712	-
<b>Euro/m</b>	<b>20,9</b>	<b>20,90</b>	<b>25,01</b>	<b>23,59</b>	<b>23,59</b>	<b>27,71</b>	<b>26,92</b>	<b>26,92</b>	<b>31,05</b>	

Für kleinere Mengen oder andere Farben bitten wir Sie um Kontaktaufnahme mit unserer Verkaufsabteilung.

### PROTEC

Länge = 270 cm - Verpackung 5 Stück

ART.	H									
	CPCI/55/		CPCI/75/		CPCI/95/					
Ausführung	10	12,5	10	12,5	10	12,5				
<b>EDELSTAHL</b>										
Edelstahl poliert AISI 304 DIN 1.4301	<input type="checkbox"/>	87671	87672	-	87673	87674	-	87675	87676	-
<b>Euro/m</b>	<b>34,25</b>	<b>34,49</b>	<b>-</b>	<b>38,26</b>	<b>38,51</b>	<b>-</b>	<b>42,6</b>	<b>42,88</b>	<b>-</b>	

### PROTEC FLEX PRO FLEX LINE

Länge = 270 cm - Verpackung 2 Stück

ART.	H	
	10	12,5
<b>Ausführung</b>	<b>CPCVF/55/</b>	
<b>ALUMINIUM PULVERBESCHICHTET</b>		
Achatgrau RAL 7038	87790	-
Achatgrau RAL 7038 (rauh)	87791	87793
Antikgrau	87792	87794
<b>Euro/m</b>	<b>28,00</b>	<b>28,00</b>

keine Teilpackung

Bei anderen Farben und anderen Höhen bitten wir um Kontaktaufnahme mit unserer Verkaufsabteilung.

vervollständigen Sie den Code mit der H-Angabe (z. B. CPCV/55/ mit H=10 wird CPCV/55/10)

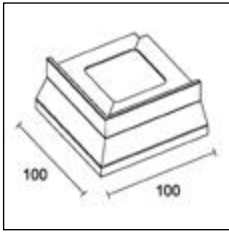

CPCV//E  
CPCI//E

**AUSSENECKE 90°**

		Verpackung 5 Stück								
		H								
		10	12,5	21	10	12,5	21	10	12,5	21
ART.	Ausführung	CPCV/55/ /E			CPCV/75/ /E			CPCV/95/ /E		
<b>ALUMINIUM PULVERBESCHICHTET</b>										
Weiß glänzend RAL 9003		87817	87818	-	87827	87828	-	87837	87838	-
Achatgrau RAL 7038		87821	87822	87663	87831	87832	87664	87841	87842	87665
Achatgrau RAL 7038 (rauh)		87894	87895	-	87896	87897	-	87898	87899	-
Dunkelbraun RAL 8019		87825	87826	-	87835	87836	-	87845	87846	-
Rost		87620	87621	-	87622	87623	-	-	-	-
Metallgrau RAL 9006		87730	87731	-	87733	87734	-	87736	87737	-
Aluminium Grau RAL 9007		87760	87761	-	87763	87764	-	87766	87767	-
Antikgrau		87877	87878	-	87879	87880	-	87881	87882	-
<b>Euro/Stück</b>		<b>30,01</b>	<b>30,01</b>	<b>34,13</b>	<b>30,01</b>	<b>30,01</b>	<b>34,13</b>	<b>30,01</b>	<b>30,01</b>	<b>34,13</b>

**AUSSENECKE 90°**

		Verpackung 5 Stück								
		H								
		10	12,5	10	12,5	10	12,5			
ART.	Ausführung	CPCI/55/ /E		CPCI/75/ /E		CPCI/95/ /E				
<b>EDELSTAHL</b>										
Edelstahl poliert AISI 304 DIN 1.4301		87801	87802	-	87803	87804	-	87805	87806	-
<b>Euro/Stück</b>		<b>47,05</b>	<b>47,05</b>	-	<b>47,05</b>	<b>47,05</b>	-	<b>47,05</b>	<b>47,05</b>	-

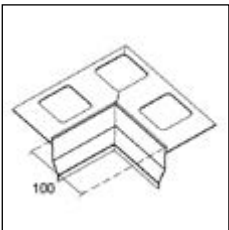

CPCV/55/ /I

**INNENECKE 90°**

		Verpackung 5 Stück					
		H					
		10	12,5				
ART.	Ausführung	CPCV/55/ /I					
<b>ALUMINIUM PULVERBESCHICHTET</b>							
Achatgrau RAL 7038		87890	87891	-			
Achatgrau RAL 7038 (rauh)		87807	87808	-			
Antikgrau		87892	87893	-			
<b>Euro/Stück</b>		<b>33,03</b>	<b>33,03</b>	-			

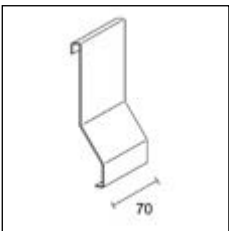

CPCV// /G  
CPCI// /G

**VERBINDER**

		Breite = 70 mm - Verpackung 5 Stück								
		H								
		10	12,5	21	10	12,5	21	10	12,5	21
ART.	Ausführung	CPCV/55/ /G			CPCV/75/ /G			CPCV/95/ /G		
<b>ALUMINIUM PULVERBESCHICHTET</b>										
Weiß RAL 9003		87847	87848	-	87857	87858	-	87867	87868	-
Achatgrau RAL 7038		87851	87852	87666	87861	87862	87667	87871	87872	87668
Achatgrau RAL 7038 (rauh)		87748	87749	-	87758	87759	-	87768	87769	-
Dunkelbraun RAL 8019		87853	87854	-	87863	87864	-	87873	87874	-
Rost		87624	87625	-	87626	87627	-	-	-	-
Metallgrau RAL 9006		87740	87741	-	87743	87744	-	87746	87747	-
Aluminium Grau RAL 9007		87770	87771	-	87773	87774	-	87776	87777	-
Antikgrau		87883	87884	-	87885	87886	-	87887	87888	-
<b>Euro/Stück</b>		<b>5,83</b>	<b>5,83</b>	<b>8,55</b>	<b>5,83</b>	<b>5,83</b>	<b>8,55</b>	<b>5,83</b>	<b>5,83</b>	<b>8,55</b>

keine Teilpackung

**VERBINDER**

		Breite = 70 mm - Verpackung 5 Stück								
		H								
		10	12,5	10	12,5	10	12,5			
ART.	Ausführung	CPCI/55/ /G		CPCI/75/ /G		CPCI/95/ /G				
<b>EDELSTAHL</b>										
Edelstahl poliert AISI 304 DIN 1.4301		87811	87812	-	87813	87814	-	87815	87816	-
<b>Euro/Stück</b>		<b>7,63</b>	<b>7,63</b>	-	<b>7,63</b>	<b>7,63</b>	-	<b>7,63</b>	<b>7,63</b>	-

keine Teilpackung



CPCV/55/E + CPCV/55/G Aluminium pulverbeschichtet  
Antikgrau

Protec CPCV/30/ ist eine neue Lösung für alte Terrassen. Aufgrund der reduzierten Abmessungen des überstehenden Schenkels ist ein Entfernen des Geländers bei einer Renovierung nicht nötig.



CPCV/30/ Aluminium pulverbeschichtet Antikgrau

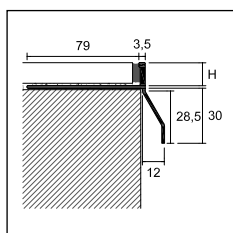

CPCV/30/

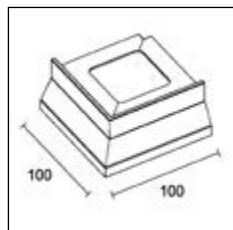

CPCV/30//E

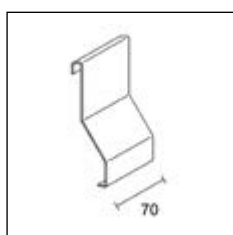

CPCV/30//G

### PROTEC

Länge = 270 cm - Verpackung 5 Stück

		H	
		10	12,5
<b>ART.</b>		<b>CPCV/30/10</b>	<b>CPCV/30/12</b>
<b>Ausführung</b>			
<b>ALUMINIUM PULVERBESCHICHTET</b>			
Achatgrau RAL 7038		87651	87652
Achatgrau RAL 7038 (rauh)		87655	87656
Antikgrau		87653	87654
<b>Euro/m</b>		<b>13,97</b>	<b>14,39</b>

### AUSSENECKE 90°

Verpackung 5 Stück

		H	
		10	12,5
<b>ART.</b>	<b>Ausführung</b>	<b>CPCV/30/10/E</b>	<b>CPCV/30/12/E</b>
<b>ALUMINIUM PULVERBESCHICHTET</b>			
Achatgrau RAL 7038		87780	87781
Achatgrau RAL 7038 (rauh)		87784	87785
Antikgrau		87782	87783
<b>Euro/Stück</b>		<b>14,26</b>	<b>14,65</b>

### VERBINDER

Breite = 70 mm - Verpackung 5 Stück

		H	
		10	12,5
<b>ART.</b>	<b>Ausführung</b>	<b>CPCV/30/10/G</b>	<b>CPCV/30/12/G</b>
<b>ALUMINIUM PULVERBESCHICHTET</b>			
Achatgrau RAL 7038		87631	87632
Achatgrau RAL 7038 (rauh)		87635	87636
Antikgrau		87633	87634
<b>Euro/Stück</b>		<b>6,11</b>	<b>6,11</b>

keine Teilpackung



CPCV/30//E Aluminium pulverbeschichtet Antikgrau

vervollständigen Sie den Code mit der H-Angabe  
(z. B. CPCV/30/ mit H=10 wird CPCV/30/10)

Protec CPCVD/30/ ist ein Abschlussprofil, welches im sichtbaren Bereich, den Abfluss des Regenwassers von der gefliesten Fläche über die Tropfkante ermöglicht. Im unteren Bereich ermöglicht der gelochte Steg, dass abfließen des durchgesickerten Wassers. Durch die geringe Installationshöhe kann ein Abbau der Balustrade vermieden werden.



CPCVD/30/10 ash grey RAL 7038 embossed colour-coated aluminium

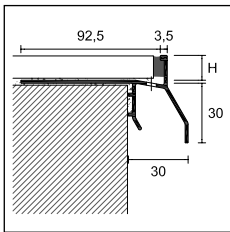

CPCVD/30/

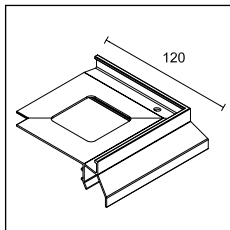

CPCVD/30/ E

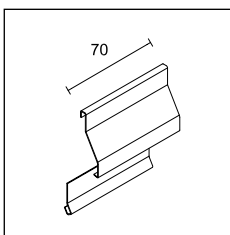

CPCVD/30/ G

**PROTEC**

Länge = 270 cm - Verpackung 5 Stück

		H	
		10	12,5
<b>ART.</b>		<b>CPCVD/30/10</b>	<b>CPCVD/30/12</b>
<b>Ausführung</b>			
<b>ALUMINIUM PULVERBESCHICHTET</b>			
Achatgrau RAL 7038		87613	87628
Achatgrau RAL 7038 (rauh)		87614	87629
Antikgrau		87615	87630
<b>Euro/m</b>		<b>18,69</b>	<b>19,58</b>

**NEW**

**AUSSENECKE 90°**

conf. 5 pz

		H	
		10	12,5
<b>ART.</b>	<b>Ausführung</b>	<b>CPCVD/30/10/E</b>	<b>CPCVD/30/12/E</b>
<b>ALUMINIUM PULVERBESCHICHTET</b>			
Achatgrau RAL 7038		87645	87648
Achatgrau RAL 7038 (rauh)		87646	87649
Antikgrau		87647	87650
<b>Euro/Stück</b>		<b>34,71</b>	<b>34,71</b>

**NEW**

**VERBINDER**

Breite = 70 mm - Verpackung 5 Stück

		H	
		10	12,5
<b>ART.</b>	<b>Ausführung</b>	<b>CPCVD/30/10/G</b>	<b>CPCVD/30/12/G</b>
<b>ALUMINIUM PULVERBESCHICHTET</b>			
Achatgrau RAL 7038		87657	87669
Achatgrau RAL 7038 (rauh)		87658	87670
Antikgrau		87659	87719
<b>Euro/Stück</b>		<b>8,90</b>	<b>8,90</b>

keine Teilpackung

weiß RAL 9003, Dunkelbraun RAL 8019, Rost, Metallgrau RAL 9006 und Aluminiumgrau RAL 9007 mit einer Mindestmenge von 270 Meter, auf Anfrage und ohne Aufpreis. Weitere Farben auf Anfrage, kontaktieren Sie bitte unsere Verkaufsabteilung.

Vervollständigen Sie den Code mit der H-Angabe (z. B. CPCVD/30/ mit H=10 wird CPCVD/30/10)

Protec CPGV ist ein Kantenprofil für den Schutz und den Abschluß von Außenkanten von Terrassen und Balkonen. Das Profil hat einen vorgezogenen Schenkel zum Schutz der Belagskante und zum Abfluß des Regenwassers von der Belagsoberfläche. Zugleich ermöglichen Fräsungen im verlängerten Profil den Abfluß von Wasser, das sich unterhalb der Fliesen bilden kann. Diese technische Lösung reduziert die Gefahr des Gefrierens und Auftauens des Wassers unterhalb der Fliese, die zur Ausblühung des Fliesenmörtels führen kann. Für Fliesen bis 12,5 mm geeignet.



CPGV/55/10 Aluminium pulverbeschichtet Antikgrau

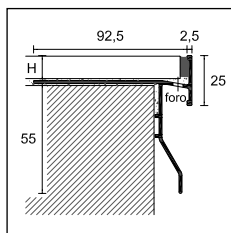

CPGV/55/

### PROTEC

Länge = 270 cm - Verpackung 5 Stück

		H	
		10	12,5
ART.	Ausführung	CPGV/55/10	CPGV/55/12
<b>ALUMINIUM PULVERBESCHICHTET</b>			
	Achatgrau RAL 7038	87580	87581
	Achatgrau RAL 7038 (rauh)	87578	87579
	Metallgrau RAL 9006	87590	87591
	Antikgrau	87582	87583
	stone Weiß	87547	87548
	<b>Euro/m</b>	<b>26,05</b>	<b>26,05</b>

Weiß RAL 9003, Dunkelbraun RAL 8019, Rost, Aluminium Grau RAL 9007 auf Anfrage bei einer Mindestbestellmenge von 270 m ohne Aufpreis lieferbar. Für kleinere Mengen oder andere Farben bitten wir Sie um Kontaktaufnahme mit unserer Verkaufsabteilung.

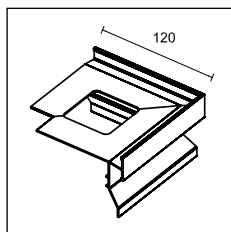

CPGV/55/ E

### AUSSENECKE 90°

Verpackung 5 Stück

		H	
		10	12,5
ART.	Ausführung	CPGV/55/10/E	CPGV/55/12/E
<b>ALUMINIUM PULVERBESCHICHTET</b>			
	Achatgrau RAL 7038	87584	87585
	Achatgrau RAL 7038 (rauh)	87595	87596
	Metallgrau RAL 9006	87592	87593
	Antikgrau	87586	87587
	stone Weiß	87536	87537
	<b>Euro/Stück</b>	<b>33,84</b>	<b>33,84</b>

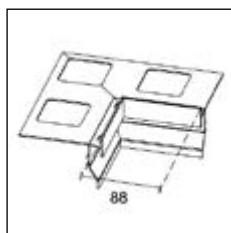

CPGV/55/ I

### INNENECKE 90°

Verpackung 5 Stück

		H	
		10	12,5
ART.	Ausführung	CPGV/55/10/I	CPGV/55/12/I
<b>ALUMINIUM PULVERBESCHICHTET</b>			
	Antikgrau	87566	87567
	stone Weiß	87538	87539
	<b>Euro/Stück</b>	<b>36,87</b>	<b>36,87</b>

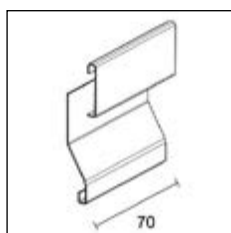

CPGV/55/ G

### VERBINDER

Breite = 70 mm - Verpackung 5 Stück

		H	
		10	12,5
ART.	Ausführung	CPGV/55/10/G	CPGV/55/12/G
<b>ALUMINIUM PULVERBESCHICHTET</b>			
	Achatgrau RAL 7038	87610	87610
	Achatgrau RAL 7038 (rauh)	87612	87612
	Metallgrau RAL 9006	87594	87594
	Antikgrau	87611	87611
	stone Weiß	87528	87528
	<b>Euro/Stück</b>	<b>8,20</b>	<b>8,20</b>

keine Teilpackung



CPQV ist ein Kantenprofil für den Schutz und den Abschluß von Außenkanten von Terrassen und Balkonen. Das Profil hat einen vorgezogenen Schenkel zum Schutz der Belagskante und zum Abfluß des Regenwassers von der Belagsoberfläche. Zugleich ermöglichen Fräsungen im verlängerten Profil den Abfluß von Wasser, das sich unterhalb der Fliesen bilden kann. Diese technische Lösung reduziert die Gefahr des Gefrierens und Auftauens des Wassers unterhalb der Fliese, die zur Ausblühung des Fliesenmörtels führen kann. Für Fliesen bis Stärke 12,5 mm geeignet.

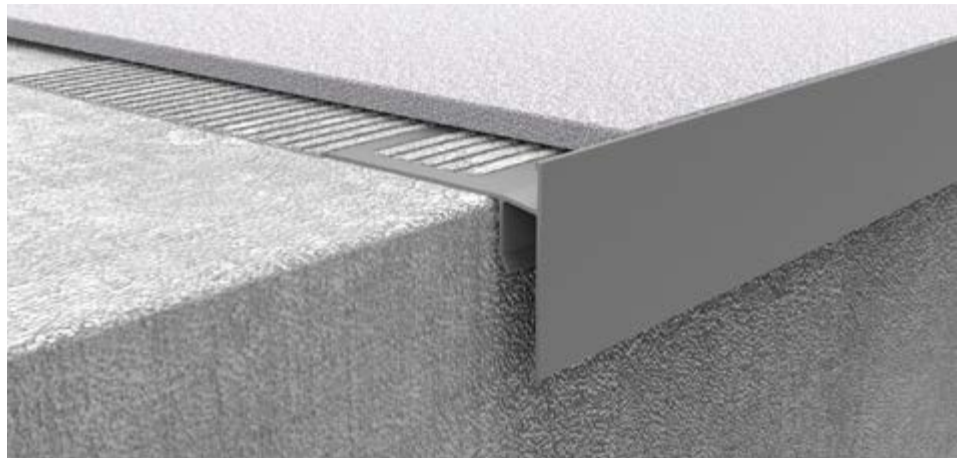

CPQV/50/10 Aluminium pulverbeschichtet Achatgrau RAL 7038 (rauh)

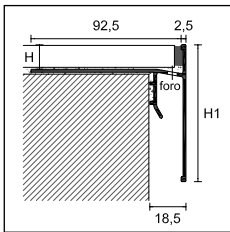

CPQV

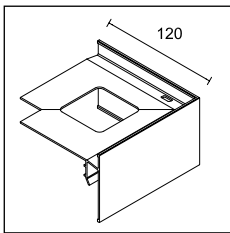

CPQV//E

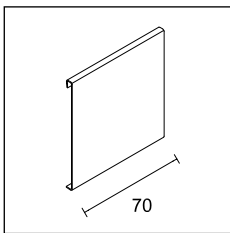

CPQV//G



CPQV Achatgrau RAL 7038

**PROTEC**

Länge = 270 cm - Verpackung 5 Stück

ART.	Ausführung	H			
		10	12,5	10	12,5
		CPQV/50/ (H1=50)		CPQV/70/ (H1=70)	
<b>ALUMINIUM PULVERBESCHICHTET</b>					
	Achatgrau RAL 7038	86960	86961	86962	86963
	Achatgrau RAL 7038 (rauh)	86964	86965	86966	86967
	Metallgrau RAL 9006	86968	86969	86970	86971
	Antikgrau	86972	86973	86974	86975
	stone Weiß	86976	86977	86978	86979
	<b>Euro/m</b>	<b>25,91</b>	<b>25,91</b>	<b>27,48</b>	<b>27,48</b>

Weiß RAL 9003, Dunkelbraun RAL 8019, Rost, Aluminium Grau RAL 9007 auf Anfrage bei einer Mindestbestellmenge von 270 m ohne Aufpreis lieferbar. Für kleinere Mengen oder andere Farben bitten wir Sie um Kontaktaufnahme mit unserer Verkaufsabteilung.

**AUSSENECKE A 90°**

Verpackung 5 Stück

ART.	Ausführung	H			
		10	12,5	10	12,5
		CPQV/50/ /E		CPQV/70/ /E	
<b>ALUMINIUM PULVERBESCHICHTET</b>					
	Achatgrau RAL 7038	86980	86981	86982	86983
	Achatgrau RAL 7038 (rauh)	86984	86985	86986	86987
	Metallgrau RAL 9006	86988	86989	86990	86991
	Antikgrau	86992	86993	86994	86995
	stone Weiß	86996	86997	86998	86999
	<b>Euro/Stück</b>	<b>33,87</b>	<b>33,87</b>	<b>33,87</b>	<b>33,87</b>

**VERBINDER**

Breite = 70 mm - Verpackung 5 Stück

ART.	Ausführung	H	
		CPQV/50/G	CPQV/70/G
<b>ALUMINIUM PULVERBESCHICHTET</b>			
	Achatgrau RAL 7038	87000	87001
	Achatgrau RAL 7038 (rauh)	87002	87003
	Metallgrau RAL 9006	87004	87005
	Antikgrau	87006	87007
	stone Weiß	87008	87009
	<b>Euro/Stück</b>	<b>6,11</b>	<b>6,11</b>

keine Teilpackung

vervollständigen Sie den Code mit der H-Angabe (z. B. CPQV/50/ mit H=12,5 wird CPQV/50/12)

Protec CPEV und CPEI sind wendbare Profile zum Abschluss und Schutz von Außenkanten bei Balkonen und Terrassen. Sie sind in Edelstahl und pulverbeschichtetem Aluminium lieferbar. Sie können randbündig oder mit einem Randabstand montiert werden und sind für Belagsstärken von 11 bis 32 mm geeignet. Sie werden auch für Gehwegränder und Treppen empfohlen, um den Spalt zwischen Tritt- und Setzstufe zu überdecken.



CPEV/45/12 Aluminium pulverbeschichtet Antikgrau

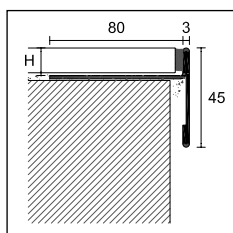

CPEV/45/

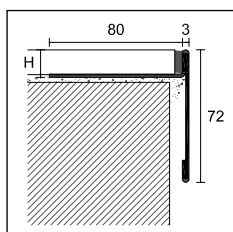

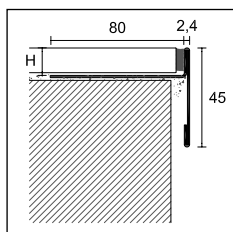

CPEV/72/



CPEI/

### PROTEC

Länge = 270 cm - Verpackung 5 Stück		H				
		11	12,5	15	20	12,5
ART.		CPEV/45/				CPEV/72/
Ausführung						
ALUMINIUM PULVERBESCHICHTET						
Achatgrau RAL 7038		87530	87550	87551	87552	87252
Metallgrau RAL 9006		87531	87540	87541	87542	-
Antikgrau		87532	87553	87554	87555	-
<b>Euro/m</b>		<b>21,83</b>	<b>21,83</b>	<b>21,83</b>	<b>21,83</b>	<b>24,71</b>

CPEV/72 ist in Ausführung Weiß RAL 9003, Dunkelbraun RAL 8019, Metallgrau RAL 9006, Aluminium Grau RAL 9007, Antikgrau, Achatgrau RAL 7038 (rauh) und Rost auf Anfrage bei einer Mindestbestellmenge von 270 m ohne Aufpreis lieferbar. Bei anderen Farben bitten wir um Kontaktaufnahme mit unserer Verkaufsabteilung. Artikel CPEV/45 Weiß RAL 9003, Dunkelbraun RAL 8019, Aluminium Grau RAL 9007, Achatgrau RAL 7038 (rauh) und Rost auf Anfrage bei einer Mindestbestellmenge von 270 m ohne Aufpreis lieferbar. Für kleinere Mengen oder andere Farben bitten wir Sie um Kontaktaufnahme mit unserer Verkaufsabteilung.

### PROTEC

Länge = 270 cm - Verpackung 10 Stück		H			
		12,5	15	20	
ART.		CPEI/45/			
EDELSTAHL					
Edelstahl poliert AISI 304 DIN 1.4301		-	87570	87571	87572
<b>Euro/m</b>		-	<b>33,55</b>	<b>33,55</b>	<b>33,55</b>

vervollständigen Sie den Code mit der H-Angabe  
(z. B. CPEV/45/ mit H=12,5 wird CPEV/45/12)

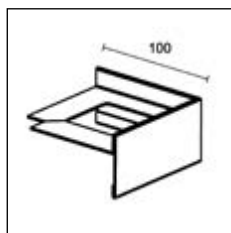

CPEV// /E  
CPEI// /E

**AUSSENECKE 90°**

Verpackung 5 Stück		H				
		11	12,5	15	20	12,5
<b>ART.</b>		<b>CPEV/45/ /E</b>				<b>CPEV/72/ /E</b>
<b>Ausführung</b>						
<b>ALUMINIUM PULVERBESCHICHTET</b>						
Achatgrau RAL 7038		87533	87556	87557	87558	87255
Metallgrau RAL 9006		87534	87543	87544	87545	-
Antikgrau		87535	87559	87560	87561	-
<b>Euro/Stück</b>		<b>30,12</b>	<b>30,12</b>	<b>30,12</b>	<b>30,12</b>	<b>31,44</b>

**AUSSENECKE 90°**

Verpackung 5 Stück		H			
		12,5	15	20	
<b>ART.</b>		<b>CPEI/45/ /E</b>			
<b>EDELSTAHL</b>					
Edelstahl poliert AISI 304 DIN 1.4301		-	87573	87574	87575
<b>Euro/Stück</b>		-	<b>41,17</b>	<b>41,17</b>	<b>41,17</b>

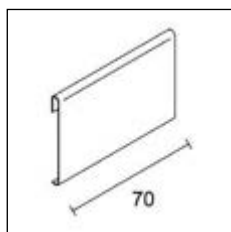

CPEV// /G  
CPEI// /G

**VERBINDER**

Breite = 70 mm - Verpackung 5 Stück		H				
		11	12,5	15	20	12,5
<b>ART.</b>		<b>CPEV/45/ /G</b>				<b>CPEV/72/ /G</b>
<b>Ausführung</b>						
<b>ALUMINIUM PULVERBESCHICHTET</b>						
Achatgrau RAL 7038		87562	87562	87562	87562	87258
Metallgrau RAL 9006		87546	87546	87546	87546	-
Antikgrau		87563	87563	87563	87563	-
<b>Euro/Stück</b>		<b>6,11</b>	<b>6,11</b>	<b>6,11</b>	<b>6,11</b>	<b>6,11</b>

keine Teilpackung

**VERBINDER**

Breite = 70 mm - Verpackung 5 Stück		H			
		12,5	15	20	
<b>ART.</b>		<b>CPEI/45/ /G</b>			
<b>EDELSTAHL</b>					
Edelstahl poliert AISI 304 DIN 1.4301		-	87576	87576	87576
<b>Euro/Stück</b>		-	<b>7,63</b>	<b>7,63</b>	<b>7,63</b>

keine Teilpackung



CPEV/45/12/E + CPEV/45/12/G Aluminium pulverbeschichtet Antikgrau

vervollständigen Sie den Code mit der H-Angabe  
(z. B. CPEV/45/ mit H=12,5 wird CPEV/45/12)

Protec CPNV ist eine Produktreihe von Kantenprofilen zum Schutz und Abschluß der Außenkanten von Terrassen und Balkonen. Sie erhalten diese Profil in der Ausführung Aluminium pulverbeschichtet. Sie können randbündig vorgesetzt oder montiert werden. Dank ihres speziellen Profils eignen sie sich zum Schutz der Stufen- und Gehwegbegrenzungen, da sie die Verbindung zwischen Lauf- und Stellfläche verdecken. Protec CPNV gibt es auch in der biegbaren Version. Sie sind mit einer speziellen Stanzung ausgestattet. Der kleinste Biegeradius beträgt 40 cm.



CPNV/45/ Aluminium pulverbeschichtet Achatgrau RAL 7038 (rauh)

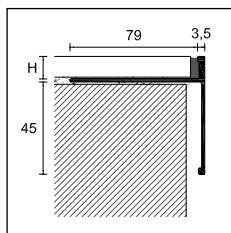

CPNV/45/

### PROTEC

Länge = 270 cm - Verpackung 5 Stück

		H			
ART.	Ausführung	10	11	12,5	NEW 21
<b>ALUMINIUM PULVERBESCHICHTET</b>					
CPNV/45/	Achatgrau RAL 7038 (rauh)	87270	87271	87272	87292
	Antikgrau	87273	87274	87275	87293
<b>Euro/m</b>		<b>17,48</b>	<b>17,62</b>	<b>17,76</b>	<b>19,49</b>

Weiß RAL 9003, Dunkelbraun RAL 8019, Metallgrau RAL 9006, Aluminium Grau RAL 9007, Achatgrau RAL 7038 und Rost auf Anfrage bei Mindestbestellmenge von 270 m ohne Aufpreis lieferbar. Bei anderen Farben bitten wir um Kontaktaufnahme mit unserer Verkaufsabteilung.

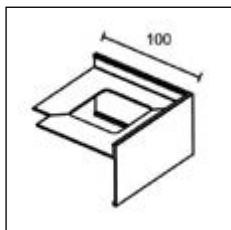

CPNV/45/ /E

### AUSSENECKE 90°

Verpackung 5 Stück

		H			
ART.	Ausführung	10	11	12,5	NEW 21
<b>ALUMINIUM PULVERBESCHICHTET</b>					
CPNV/45/ /E	Achatgrau RAL 7038 (rauh)	87276	87277	87278	87294
	Antikgrau	87279	87280	87281	87295
<b>Euro/Stück</b>		<b>20,44</b>	<b>20,44</b>	<b>20,44</b>	<b>20,44</b>

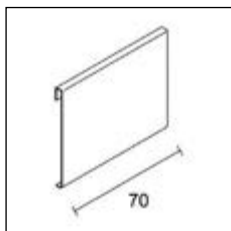

CPNV/45/ /G

### VERBINDER

Breite = 70 mm - Verpackung 5 Stück

		H			
ART.	Ausführung	10	11	12,5	NEW 21
<b>ALUMINIUM PULVERBESCHICHTET</b>					
CPNV/45/ /G	Achatgrau RAL 7038 (rauh)	87282	87283	87284	87296
	Antikgrau	87285	87286	87287	87297
<b>Euro/Stück</b>		<b>6,11</b>	<b>6,11</b>	<b>6,11</b>	<b>6,12</b>

keine Teilpackung



CPNVF/45/10 Aluminium pulverbeschichtet Antikgrau

### PROTEC FLEX PRO FLEX LINE

Länge = 270 cm - Verpackung 2 Stück

		10	12,5
ART.	Ausführung	CPNVF/45/	
<b>ALUMINIUM PULVERBESCHICHTET</b>			
	Achatgrau RAL 7038 (rauh)	87288	87290
	Antikgrau	87289	87291
<b>Euro/m</b>		<b>25,73</b>	<b>26,04</b>

keine Teilpackung

Bei anderen Farben und anderen Höhen bitten wir um Kontaktaufnahme mit unserer Verkaufsabteilung.

vervollständigen Sie den Code mit der H-Angabe (z. B. CPNV/45/ mit H=10 wird CPNV/45/10)

Protec CPBV ist ein Abschlussprofil für den Schutz und einen sauberen Abschluss der Außenkanten von Terrassen und Balkonen. Erhältlich in farbig beschichtetem Aluminium, und mit Tropfkante versehen. Das Profil kann sowohl mit Fliesen als auch mit Naturstein jeglicher Stärke verlegt werden.



CPBV/55 Aluminium pulverbeschichtet Achatgrau RAL 7038

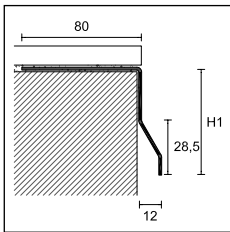

CPBV/

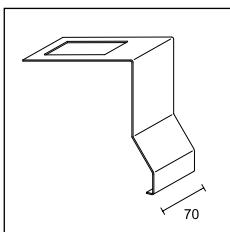
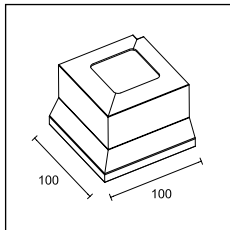

**PROTEC**

Breite = 70 mm - Verpackung 5 Stück\*

		H1		
ART.	Ausführung	55	75	95
<b>ALUMINIUM PULVERBESCHICHTET</b>				
CPBV/	Achatgrau RAL 7038	87332	87334	87336
	Antikgrau	87333	87335	87337
	<b>Euro/m</b>	<b>16,84</b>	<b>18,49</b>	<b>20,13</b>

weiß RAL 9003, Dunkelbraun RAL 8019, Rost, Metallgrau RAL 9006 und Aluminiumgrau RAL 9007 mit einer Mindestmenge von 270 Meter, auf Anfrage und ohne Aufpreis. Weitere Farben auf Anfrage, kontaktieren Sie bitte unsere Verkaufsabteilung.

**AUSSENECKE 90°**

Verpackung 5 Stück

		H1		
ART.	Ausführung	55	75	95
<b>ALUMINIUM PULVERBESCHICHTET</b>				
CPBV/ /E	Achatgrau RAL 7038	87402	87404	87406
	Antikgrau	87403	87405	87407
	<b>Euro/Stück</b>	<b>30,01</b>	<b>30,01</b>	<b>30,01</b>

**VERBINDER**

Breite = 70 mm - Verpackung 5 Stück

		H1		
ART.	Ausführung	55	75	95
<b>ALUMINIUM PULVERBESCHICHTET</b>				
CPBV/ /G	Achatgrau RAL 7038	87462	87464	87466
	Antikgrau	87463	87465	87467
	<b>Euro/Stück</b>	<b>5,83</b>	<b>5,83</b>	<b>5,83</b>

keine Teilpackung



CPBV/55/E + CPBV/55/G Achatgrau RAL 7038 pulverbeschichtetes Aluminium

Vervollständigen Sie den Code mit der H-Angabe (z. B. CPBV/ mit H1=55 wird CPBV/55

Protec CPHA/CPHV sind Kantenschutzprofile in Aluminium Silber eloxiert und pulverbeschichtet für Balkone, Terrassen und Randbefestigungen. Die Form führt das Wasser von der Abschlußkante weg und verhindert dadurch, daß Feuchtigkeit in den Estrich eindringt. Am Außenrand gesetzt, schließt es die Fliese ab und schützt zugleich deren Kante. Geeignet für Fliesenstärken bis 21 mm.



CPHA/10 Aluminium matt eloxiert Silber

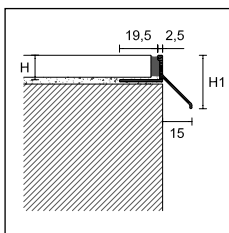

CPHA/  
CPHV/

### PROTEC

Länge = 270 cm - Verpackung 10 Stück

		H (H1)			
ART.	Ausführung	8 (23)	10 (25)	12,5 (27)	21 (36)
<b>ALUMINIUM</b>					
CPHA/	Silber eloxiert	87599	87600	87601	87602
	<i>Euro/m</i>	5,76	5,86	6,06	7,47
<b>ALUMINIUM PULVERBESCHICHTET</b>					
CPHV/	Achatgrau RAL 7038	-	87606	87607	87608
	Achatgrau RAL 7038 (rauh)	-	87637	87638	-
	Antikgrau	-	87639	87640	-
	<i>Euro/m</i>	-	7,47	7,68	9,35

Weiß RAL 9003, Dunkelbraun RAL 8019, Rost, Metallgrau RAL 9006, Aluminium Grau RAL 9007 bei einer Mindestbestellmenge von 270 m ohne Aufpreis lieferbar. Für kleinere Mengen oder andere Farben bitten wir Sie um Kontaktaufnahme mit unserer Verkaufsabteilung.

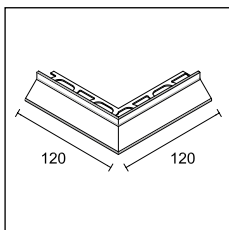

CPHA/ /E  
CPHV/ /E

### AUSSENECKE A 90°

Abmessung = 12x12 cm - Verpackung 5 Stück

		H (H1)			
ART.	Ausführung	8 (23)	10 (25)	12,5 (27)	21 (36)
<b>ALUMINIUM</b>					
CPHA/ /E	Silber eloxiert	87564	87565	87597	87598
	<i>Euro/Stück</i>	14,65	14,65	14,65	14,65
<b>ALUMINIUM PULVERBESCHICHTET</b>					
CPHV/ /E	Achatgrau RAL 7038	-	87603	87604	87609
	Achatgrau RAL 7038 (rauh)	-	87641	87642	-
	Antikgrau	-	87643	87644	-
	<i>Euro/Stück</i>	-	14,65	14,65	14,65



CPHA/ /E Aluminium matt eloxiert Silber

vervollständigen Sie den Code mit der H-Angabe (z. B. CPHA/ mit H=10 wird CPHA/10)

Protec CPLV ist eine Produktreihe mit Kantenprofilen in Ausführung Aluminium pulverbeschichtet zum Schutz und Abschluss von Podesten im Außenbereich, Terrassen und Balkonen.

Sie bestehen aus einem bereits gebohrten Basisprofil CPLB, das verschraubt wird, oder, als Alternative, ein CPLB/2 für geklebte Fliesen und eine seitliche Abdeckung, die mit Klebstoff angebracht wird. Erhältlich in 3 Höhen entsprechend den Bodenbelagsstärken.

Zubehör: Außenecken und Verbinder.



CPLB + CPLV/60 Aluminium pulverbeschichtet At RAL 7038

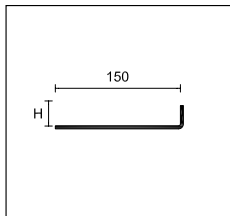
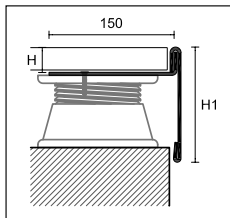

CPLB  
Basisprofil für  
Doppelböden

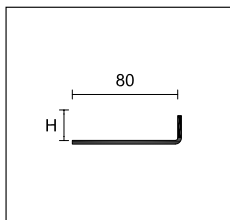

CPLB/2  
Basisprofil für  
Fliesenböden

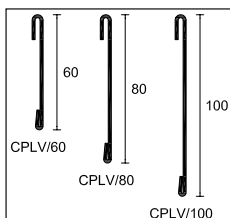

CPLV/

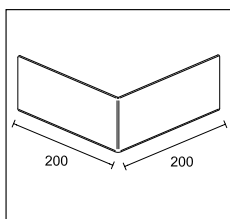

CPLV/ E

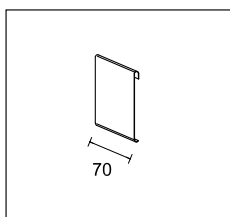

CPLV/ /G

**PROTEC**

Länge = 270 cm - Verpackung 10 Stück

**H**

**BASISPROFIL**

**ART. Ausführung**

**20**

**ALUMINIUM**

**CPLB** Aluminium Natur

86900

**Euro/m**

**22,86**

**CPLB/2** Aluminium Natur

86901

**Euro/m**

**12,43**

CPLB auf Anfrage auch mit Tropfloch lieferbar. Zusatzkosten € 2,89/m

CPLB und CPLB/2 auf Anfrage in Höhe 15 und 25 lieferbar

Möglichkeit der Verwendung von schallreduzierendem Gummi PPL/GM

**PROTEC**

Länge = 270 cm - Verpackung 10 Stück

**H1**

**SEITLICHES ABDECKPROFIL**

**ART. Ausführung**

**60**

**80**

**100**

**ALUMINIUM PULVERBESCHICHTET**

**CPLV/** Achatgrau RAL 7038

86902

86904

86906

Antikgrau

86903

86905

86907

Steingrau

86908

86909

86910

Greige

86911

86912

86913

Sand

86914

86915

86916

Beige

86917

86918

86919

**Euro/m**

**16,94**

**19,63**

**22,16**

Bianco RAL 9003, Dunkelbraun RAL 8019, Metallgrau RAL 9006, Aluminium Grau RAL 9007, Achatgrau RAL 7038

(rauh) und Rost auf Anfrage bei Mindestbestellmenge von 270 m ohne Aufpreis lieferbar. Für andere Farben bitten wir Sie um Kontaktaufnahme mit unserer Verkaufsabteilung.

**AUSSENECKE A 90°**

Verpackung 5 Stück

**H1**

**ART. Ausführung**

**60**

**80**

**100**

**ALUMINIUM PULVERBESCHICHTET**

**CPLV/ E** Achatgrau RAL 7038

86920

86922

86924

Antikgrau

86921

86923

86925

Steingrau

86926

86927

86928

Greige

86929

86931

86933

Sand

86935

86936

86937

Beige

86938

86939

86940

**Euro/Stück**

**28,78**

**28,78**

**28,78**

**VERBINDER**

Breite = 70 mm - Verpackung 5 Stück

**H1**

**ART. Ausführung**

**60**

**80**

**100**

**ALUMINIUM PULVERBESCHICHTET**

**CPLV/ /G** Achatgrau RAL 7038

86930

86932

86934

Antikgrau

86941

86942

86943

Steingrau

86944

86945

86946

Greige

86947

86948

86949

Sand

86950

86951

86952

Beige

86953

86954

86955

**Euro/Stück**

**5,83**

**5,83**

**5,83**

keine Teilpackung







## Treppenkantenprofile

Protect und Prostep sind zwei Produktreihen von Treppenkantenprofilen zum Schutz und Abschluss von Treppen und Stufen im öffentlichen und privaten Bereich.

# Treppenkantenprofile

## cerfix® prostep

Bei den Produktreihen Prostep SGA, SGI, SGN und SGK handelt es sich um Profile für den Abschluss und Schutz von Treppen und Stufen aus Keramikfliesen, Marmor, Stein, usw. Die gerundete Form verleiht den Treppenkanten Eleganz. Von den Modellen aus verchromtem Messing und Aluminium eloxiert wird bei starker Beanspruchung abgeraten. In Ausführung Edelstahl eignen sie sich besonders für den stark frequentierten Fußgängerverkehr.



SGI/11 Edelstahl poliert AISI 304 DIN 1.4301

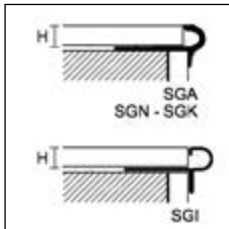

### PROSTEP

Länge = 270 cm - Verpackung 10 Stück

		H			
ART.	Ausführung	7	9	11	13
<b>ALUMINIUM</b>					
SGA/	Silber eloxiert	94965	94966	94967	94968
	<b>Euro/m</b>	<b>8,52</b>	<b>9,02</b>	<b>9,52</b>	<b>10,01</b>
<b>EDELSTAHL</b>					
SGI/	Edelstahl poliert AISI 304 DIN 1.4301	-	94922	94924	-
	<b>Euro/m</b>	-	<b>13,81</b>	<b>14,96</b>	-
<b>MESSING</b>					
SGN/	Messing Natur	94970	94971	94972	-
	<b>Euro/m</b>	<b>25,18</b>	<b>26,04</b>	<b>27,75</b>	-
<b>MESSING VERCHROMT</b>					
SGK/	Messing verchromt	94980	94981	94982	-
	<b>Euro/m</b>	<b>32,72</b>	<b>33,54</b>	<b>35,11</b>	-

Einzelverpackung - Art. SGK/9 und SGK/11 Verpackung 5 Stück

PPDESIGN

Bei der Produktserie Prostep SMA und SM handelt es sich um Profile zum Abschluss und Schutz von Treppen und Stufen aus Keramikfliesen, Marmor, Stein, usw. Aufgrund der starken Riffelung der Trittfäche verfügen sie über eine hohe Rutschfestigkeit und entsprechen der DIN 51131.



SMA/4,5 Aluminium Natur

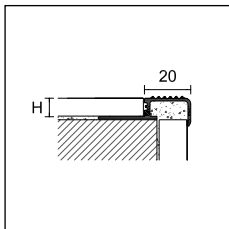

SMA/  
SM/

### PROSTEP

Länge= 270 cm - Verpackung 10 Stück

		H				
ART.	Ausführung	4,5	8	10	11	12,5
<b>ALUMINIUM</b>						
SMA/	Aluminium Natur	93967	93969	93970	93979	93971
	<b>Euro/m</b>	<b>6,69</b>	<b>7,48</b>	<b>7,84</b>	<b>8,08</b>	<b>8,27</b>
SMA/	Silber eloxiert	93975	93976	93977	93980	93978
	<b>Euro/m</b>	<b>8,03</b>	<b>8,80</b>	<b>9,14</b>	<b>9,39</b>	<b>9,61</b>
<b>MESSING</b>						
SM/	Messing Natur	-	-	93972	-	93973
	<b>Euro/m</b>	-	-	<b>30,96</b>	-	<b>32,73</b>

Einzelverpackung

vervollständigen Sie den Code mit der H-Angabe (z. B. mit SGA/ mit H=11 wird SGA/11)

Protrim IP sind dezente Profile aus Aluminium oder Edelstahl für Außenecken, die einen 45-Grad Schnitt benötigen. Diese Profile ermöglichen eine perfekte Verlegung von Belägen in Keramik oder Holz auf Treppen oder Podesten.



IPA/11 Aluminium matt eloxiert Silber

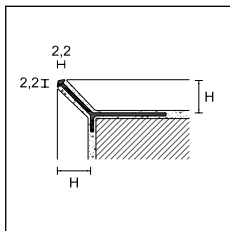

IPA/  
IPB/

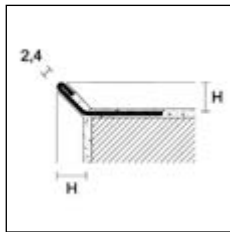

IPI/

Bei der Produktreihe Prostep SN und SNG handelt es sich um Profile aus Aluminium und Messing zum Abschluß und Schutz von Treppen aus Keramikfliesen, Marmor, Stein, usw.



SNG/10 Aluminium matt eloxiert Silber

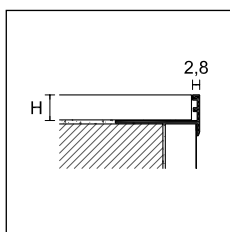

SNG/  
SN/

### PROTRIM IP

Länge = 270 cm - Verpackung 20 Stück

ART.	Ausführung	4,5	8	11	15
<b>ALUMINIUM</b>					
IPA/	Silber eloxiert	95006	95178	95181	95185
	<b>Euro/m</b>	<b>4,45</b>	<b>4,57</b>	<b>4,57</b>	<b>4,81</b>
IPB/	Glanz eloxiert, Chrom	95008	-	-	-
	<b>Euro/m</b>	<b>7,50</b>	-	-	-

Einzelverpackung

### PROTRIM IP

Länge = 270 cm - Verpackung 20 Stück

ART.	Ausführung	7	8	11	12,5
<b>EDELSTAHL</b>					
IPI/	Edelstahl AISI 304 - DIN 1.4301	95169	95170	95173	95174
	<b>Euro/m</b>	<b>9,02</b>	<b>9,32</b>	<b>9,87</b>	<b>10,28</b>

Einzelverpackung

### PROSTEP

Länge = 270 cm - Verpackung 20 Stück

ART.	Ausführung	8	10	12,5	15
<b>ALUMINIUM</b>					
SNG/	Aluminium Natur	90040	90042	90044	90046
	<b>Euro/m</b>	<b>3,33</b>	<b>3,42</b>	<b>3,61</b>	<b>3,93</b>
SNG/	Silber eloxiert	90041	90043	90045	90047
	<b>Euro/m</b>	<b>4,53</b>	<b>4,64</b>	<b>4,76</b>	<b>5,28</b>
SN/	Messing Natur	93991	93992	93993	-
	<b>Euro/m</b>	<b>15,18</b>	<b>15,66</b>	<b>16,21</b>	-

Einzelverpackung - SN/ Verpackung 10 Stück

vervollständigen Sie den Code mit der H-Angabe (z. B. IPA/ mit H=11 wird IPA/11)

# Treppenkantenprofile

## cerfix® prostep

Prostep SAR und SIR sind Treppenkantenprofile aus Aluminium und Edelstahl zum Abschluß von Stufen oder Gehwegbegrenzungen. Jedes Profil ist reversibel einsetzbar. Dadurch sind die Profile für vier verschiedene Belagsstärken nutzbar.



SAR/10/12 Aluminium matt eloxiert Silber



SIR/10/12 Edelstahl AISI 304 DIN 1.4301

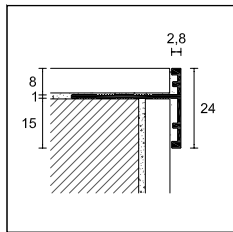

SAR/8

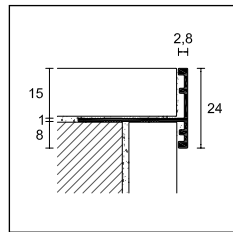

SAR/15

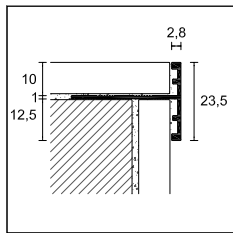

SAR/10

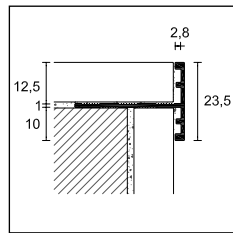

SAR/12

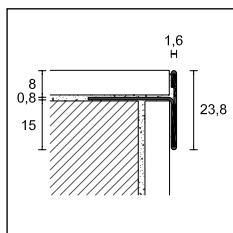

SIR/8  
SIRS/8

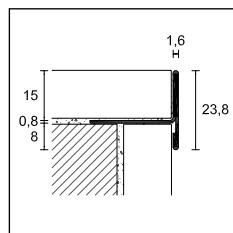

SIR/15  
SIRS/15

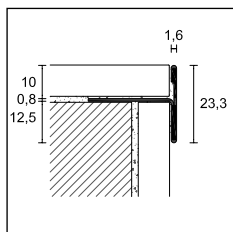

SIR/10  
SIRS/10

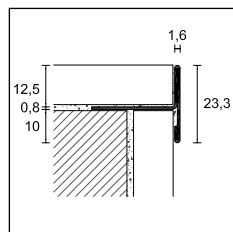



SIR/12  
SIRS/12

### PROSTEP

Länge = 270 cm - Verpackung 10 Stück

ART.	Ausführung
------	------------

#### ALUMINIUM

SAR/8/15	Silber eloxiert		93956
	<b>Euro/m</b>		<b>7,47</b>
SAR/10/12	Silber eloxiert		93958
	<b>Euro/m</b>		<b>7,47</b>

Einzelverpackung

### PROSTEP

Länge = 270 cm - Verpackung 10 Stück

ART.	Ausführung
------	------------

#### EDELSTAHL

SIR/8/15	Edelstahl poliert AISI 304 DIN 1.4301		93952
	<b>Euro/m</b>		<b>16,06</b>
SIR/10/12	Edelstahl poliert AISI 304 DIN 1.4301		93954
	<b>Euro/m</b>		<b>16,06</b>
SIRS/8/15	Edelstahl gebürstet AISI 304 DIN 1.4301		93953
	<b>Euro/m</b>		<b>18,04</b>
SIRS/10/12	Edelstahl gebürstet AISI 304 DIN 1.4301		93955
	<b>Euro/m</b>		<b>18,04</b>

Einzelverpackung

Bei der Produktreihe Prostep SIS handelt es um Profile in Edelstahl zum Abschluss und Schutz von Treppen und Stufen aus Keramikfliesen, Marmor und Stein. Da aus Edelstahl gebürstet und mit einer rutschhemmenden, gerillten Trittfläche ausgestattet sind, entsprechen sie den gesetzlichen Vorschriften DIN 5113 für Anti-Rutsch-Treppenkanten. Protect SIS ist besonders geeignet für den Schutz von Stufen, die starkem Fußgängerverkehr ausgesetzt sind.



SIS/10 Edelstahl gebürstet AISI 304 - DIN 1.4301

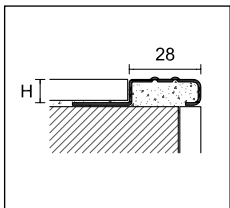

SIS/

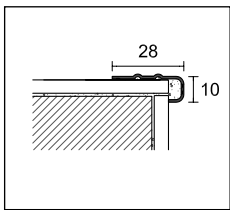

SIS/10/SF

### PROSTEP

Länge = 270 cm - Verpackung 10 Stück

		H		
ART.	Ausführung	10	11	12,5
<b>EDELSTAHL</b>				
SIS/	Edelstahl gebürstet AISI 304 DIN 1.4301	93987	93989	93988
	<b>Euro/m</b>	<b>20,35</b>	<b>20,53</b>	<b>20,67</b>
SIS/10/SF	Edelstahl gebürstet AISI 304 DIN 1.4301	93997	-	-
	<b>Euro/m</b>	<b>13,65</b>	-	-

Einzelverpackung

Bei der Produktreihe Prostep SIX handelt es sich um Profile zum Abschluss und Schutz von Treppen und Stufen aus Keramikfliesen, Marmor, Stein, usw. Aufgrund der rutschhemmenden Einlage Safety-Step entsprechen sie den Anforderungen DIN 51131. Sie sind besonders für den intensiv genutzten Fußgängerbereich geeignet.

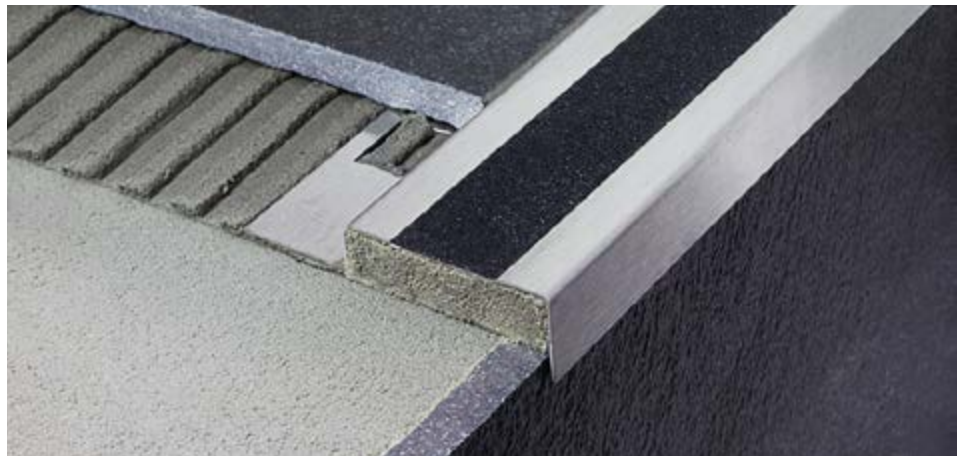

SIX/10 Edelstahl gebürstet AISI 304 - DIN 1.4301 + rutschhemmend Schwarz 25 mm

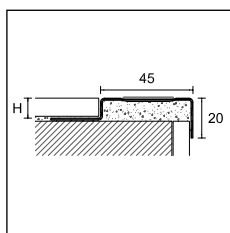

SIX/

### PROSTEP

Länge = 270 cm - Verpackung 10 Stück

		H		
ART.	Ausführung	8	10	12,5
<b>EDELSTAHL</b>				
SIX/	Edelstahl gebürstet AISI 304 DIN 1.4301 + rutschhemmende Einlage, Schwarz, 25 mm	93981	93982	93983
	<b>Euro/m</b>	<b>26,99</b>	<b>28,99</b>	<b>30,97</b>

Einzelverpackung

vervollständigen Sie den Code mit der H-Angabe (z. B. SIS/ mit H=10 wird SIS/10)

# Treppenkantenprofile

## cerfix® prostep

Bei der Produktreihe Prostep SP handelt es sich um Profile aus Aluminium mit einer PVC-Einlage zum Abschluß und Schutz von Treppen und Stufen aus Keramikfliesen, Backstein oder Stein. Aufgrund der geriffelten PVC-Einlage entsprechen sie den Anforderungen der DIN 51131 zur Rutschfestigkeit.



SP/10 Aluminium + PVC Schwarz

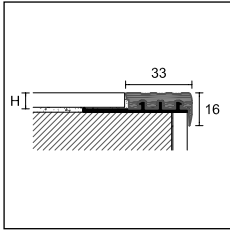

SP/

### PROSTEP

Länge = 270 cm - Verpackung 10 Stück

		H		
ART.	Ausführung	8	10	12,5
SP/	Aluminium + PVC Schwarz	95200	95210	95220
	<b>Euro/m</b>	<b>15,66</b>	<b>16,77</b>	<b>18,12</b>

Bei der Produktreihe Prostep SA und SB handelt es sich um PVC-Profile mit einem Aluminiumträger zum Schutz von Treppen und Stufen aus Keramikfliesen, Stein oder Backstein. Aufgrund der geriffelten PVC-Einlage entsprechen sie den Anforderungen der DIN 51131 zur Rutschfestigkeit.



SB/10 Aluminium + PVC Dunkelgrau

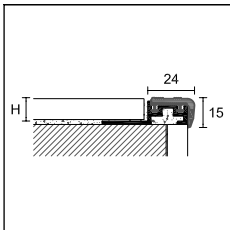

SA/

### PROSTEP

Länge = 270 cm - Verpackung 10 Stück

		H			
ART.	Ausführung	8	10	12,5	15
SA/	Aluminium + PVC Dunkelgrau	94041	94101	94161	-
	<b>Euro/m</b>	<b>13,23</b>	<b>14,22</b>	<b>14,66</b>	-

#### AUSTAUSCHBARE PVC-EINLAGE - Verpackung 10 Stück

SA/G	PVC Dunkelgrau	94913
	<b>Euro/m</b>	<b>4,26</b>

Länge = 270 cm - Verpackung 10 Stück

		H			
ART.	Ausführung	8	10	12,5	15
SB/	Aluminium + PVC Dunkelgrau	94441	94501	94561	94621
	<b>Euro/m</b>	<b>20,87</b>	<b>21,69</b>	<b>22,35</b>	<b>23,46</b>

#### AUSTAUSCHBARE PVC-EINLAGE - Verpackung 10 Stück

SB/G	PVC Dunkelgrau	94963
	<b>Euro/m</b>	<b>7,18</b>

SA/G und SB/G keine Teilpackungen

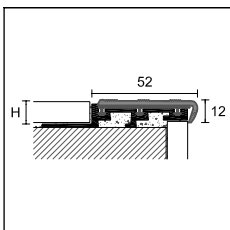

SB/

vervollständigen Sie den Code mit der H-Angabe  
(z. B. SWA/ mit H=10 wird SWA/10)

Prostep Flex ist ein biegbares Profil für den Schutz von Stufen oder Podesten. Zum Biegen der Profile verwenden Sie unsere Proflex-Biegemaschine.

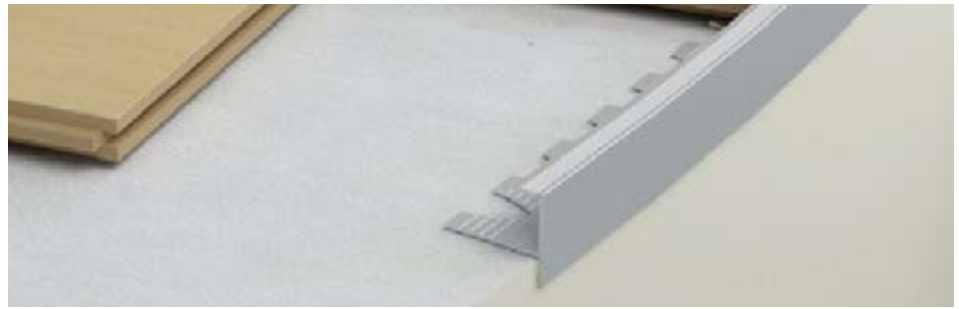

GF/710 Aluminium matt eloxiert Silber

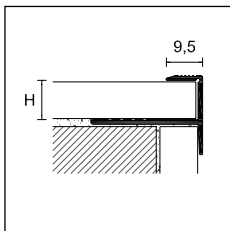

GF/

PRO FLEX LINE

### PROSTEP FLEX

Länge = 270 cm - Verpackung 10 Stück

		H	
<b>ART.</b>	<b>Ausführung</b>	<b>10</b>	<b>15</b>
<b>ALUMINIUM</b>		<b>710</b>	<b>715</b>
<b>GF/</b>	Silber eloxiert	67569	67350
	<b>Euro/m</b>	<b>7,61</b>	<b>8,05</b>

Einzelverpackung

Prostep 111 und 75 sind eloxierte Aluminiumprofile für die Realisierung und den Schutz der Kante von Treppenbelägen mit geringer Bodenstärke. Sie sind auch geeignet für LVT Böden, vorausgesetzt dass diese vollständig verklebt sind.



111/4/F Aluminium matt eloxiert Silber



75/F Aluminium matt eloxiert Silber

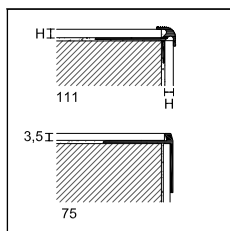

### PROTECT

Länge = 270 cm - Verpackung 20 Stück

		H			
<b>ART.</b>	<b>Ausführung</b>	<b>2,5</b>	<b>4,5</b>	<b>5</b>	<b>6</b>
<b>ALUMINIUM</b>					
<b>111/ /F</b>	Silber eloxiert	75782	75784	75785	75786
	<b>Euro/m</b>	<b>7,23</b>	<b>7,61</b>	<b>7,88</b>	<b>8,19</b>

### PROTECT

Länge = 340 cm - Verpackung 20 Stück

		H
<b>ART.</b>	<b>Ausführung</b>	<b>3,5</b>
<b>ALUMINIUM</b>		
<b>75/F</b>	Silber eloxiert	75388
	<b>Euro/m</b>	<b>6,89</b>

vervollständigen Sie den Code mit der H-Angabe  
(z. B. SA/ mit H=8 wird SA/8)

# Treppenkantenprofile

## protect

Protect 73, 74 und 58 sind Profile für den Schutz von Stufenkanten aus Holz, Keramik oder Marmor, die bereits verlegt sind. Protec 87, 370 und 373 entsprechen den Vorschriften der DIN 51131 zur Rutschfestigkeit. Sie sind in den Ausführungen gelocht und selbstklebend erhältlich.



74/SF Aluminium matt eloxiert Silber

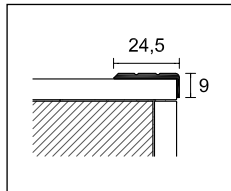

73/

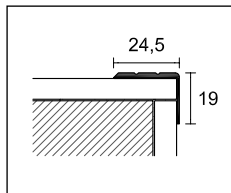

74/

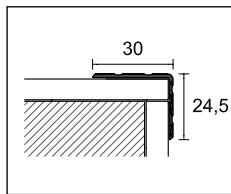

58/

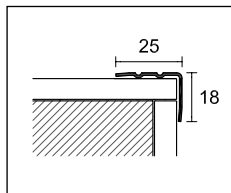

74/IF

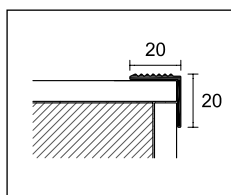

87/  
370/

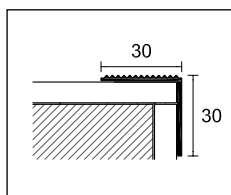

373/

vervollständigen den Code mit F=gelocht, A/AD=selbstklebend, SF=ohne Lochung, CV=mit Schrauben (z. B. 73/ gelocht wird 73/F)

Blister Verpackung, keine Teilpackung

### PROTECT

Verpackung	30 Stück			10 Stück in Blister						
Länge cm	270			90	100	-				
ART.	73/			473/			-			
Ausführung	F	SF	A	CV	AD	CV	-			
<b>ALUMINIUM</b>										
Silber eloxiert		75208	75209	75238	21422	21434	00337			
<b>Euro/m</b>		<b>4,10</b>	<b>3,94</b>	<b>5,40</b>	-	-	-			
<b>Euro/Stück</b>		-	-	-	<b>4,89</b>	<b>5,82</b>	<b>5,31</b>			
Gold eloxiert		75218	-	75248	21423	21435	00338			
<b>Euro/m</b>		<b>4,53</b>	-	<b>5,83</b>	-	-	-			
<b>Euro/Stück</b>		-	-	-	<b>5,28</b>	<b>6,21</b>	<b>5,74</b>			
Bronze eloxiert		-	-	75258	-	-	-			
<b>Euro/m</b>		-	-	<b>6,26</b>	-	-	-			
Verpackung	20 Stück		30 Stück		10 Stück in Blister			20 Stück		
ART.	58/		74/		474/			74/I		
Ausführung	A	-	F	SF	A	CV	AD	CV	F	
<b>ALUMINIUM</b>										
Silber eloxiert		75900	-	75268	75269	75298	21512	21524	00390	-
<b>Euro/m</b>		<b>6,68</b>	-	<b>4,71</b>	<b>4,55</b>	<b>6,01</b>	-	-	-	-
<b>Euro/Stück</b>		-	-	-	-	-	<b>5,41</b>	<b>6,32</b>	<b>5,87</b>	-
Gold eloxiert		-	-	75278	-	75308	21513	21525	00392	-
<b>Euro/m</b>		-	-	<b>5,14</b>	-	<b>6,44</b>	-	-	-	-
<b>Euro/Stück</b>		-	-	-	-	-	<b>5,80</b>	<b>6,71</b>	<b>6,30</b>	-
Bronze eloxiert		-	-	-	-	75318	-	-	-	-
<b>Euro/m</b>		-	-	-	-	<b>6,87</b>	-	-	-	-
Titan eloxiert		-	-	-	-	75299	-	-	-	-
<b>Euro/m</b>		-	-	-	-	<b>7,64</b>	-	-	-	-
Länge cm										270
<b>EDELSTAHL</b>										
Edelstahl gebürstet AISI 304 DIN 1.4301		-	-	-	-	-	-	-	-	75275
<b>Euro/m</b>		-	-	-	-	-	-	-	-	<b>18,33</b>

Art. 73/, 58/ und 74/ Einzelverpackung

### PROTECT

Verpackung	30 Stück			10 Stück in Blister		
Länge cm	340			113		
ART.	87/			487/		
Ausführung	F	SF	A	CV	AD	
<b>ALUMINIUM</b>						
Silber eloxiert		75108	75109	75138	22615	22641
<b>Euro/m</b>		<b>5,47</b>	<b>5,31</b>	<b>7,22</b>	-	-
<b>Euro/Stück</b>		-	-	-	<b>7,60</b>	<b>9,29</b>
Verpackung	10 pz			5 pz		
Länge cm	270			270		
ART.	370/			373/		
Ausführung	F	SF	A	F	A	
<b>MESSING</b>						
poliert		-	75169	75178	75188	75198
<b>Euro/m</b>		-	<b>23,60</b>	<b>26,82</b>	<b>31,75</b>	<b>34,66</b>

Art. 87/ und 370/ Einzelverpackung



Protect 70, 71 und 130 sind Profile für den Schutz von Stufenkanten aus Holz, Keramik oder Marmor, die bereits verlegt sind. Sie entsprechen den Anforderungen der DIN 51131 zur Rutschfestigkeit. Sie sind in den Ausführungen gelocht und selbstklebend erhältlich und besonders für den öffentlichen Bereich geeignet.



71/SF Aluminium matt eloxiert Silber

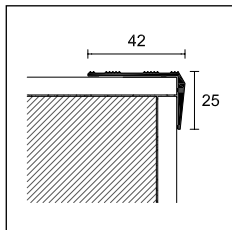

70/

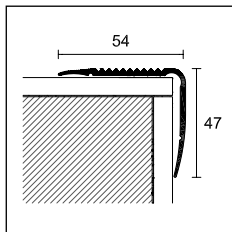

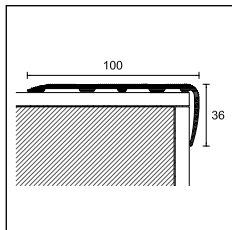

71/



130/

## PROTECT

Verpackung	20	10 Stück in Blister 				
Länge cm	340	113	166			
ART.	70/	470/				
Ausführung	F	SF	A	CV	CV	
<b>ALUMINIUM</b>						
Silber eloxiert		75328	75329	75358	21560	21564
<b>Euro/m</b>		<b>8,86</b>	<b>8,67</b>	<b>10,77</b>	-	-
<b>Euro/Stück</b>		-	-	-	<b>11,76</b>	<b>16,95</b>
Gold eloxiert		75338	-	75368	-	-
<b>Euro/m</b>		<b>8,86</b>	-	<b>10,77</b>	-	-

Art. 70/ Einzelverpackung

## PROTECT

Verpackung	10 Stück	8 Stück			
Länge cm	340	270			
ART.	71/	130/			
Ausführung	F	SF	F	SF	
<b>ALUMINIUM</b>					
Silber eloxiert		64067	64066	75804	75805
<b>Euro/m</b>		<b>15,50</b>	<b>14,83</b>	<b>26,44</b>	<b>25,46</b>

vervollständigen den Code mit F=gelocht, A/AD=selbstklebend, SF=ohne Lochung, CV=mit Schrauben (z. B. 87/ gelocht wird 87/F)  
 Blister Verpackung, keine Teilpackung

## protect

Protect 76, 124, 110, 80 und 126 sind eloxierte Aluminiumprofile mit rutschhemmenden Einlagen für den Schutz von Stufenkanten in Keramik, Holz und Teppich, die bereits verlegt sind. Sie entsprechen den Anforderungen der DIN 51131 zur Rutschfestigkeit. Sie sind in der Ausführung gelocht erhältlich und besonders für den öffentlichen Bereich geeignet.



76/F Aluminium matt eloxiert Silber + rutschhemmende Einlage Schwarz

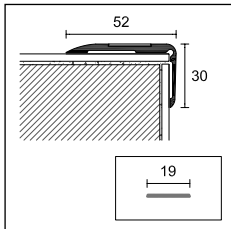

76/

### PROTECT

Verpackung	10 Stück	5 Stück in Blister	
Länge cm	340	113	
ART.	76/	476/	
Ausführung	F	CV	AD

### ALUMINIUM

Silber eloxiert		75448	21680	21696
<b>Euro/m</b>		<b>12,92</b>	-	-
<b>Euro/Stück</b>		-	<b>18,96</b>	<b>21,08</b>

### RUTSCHHEMMENDE EINLAGE, ROLLE

Länge = 1820 cm - Breite mm	19	
Verpackung 4 Rollen -		
Schwarz		23002
<b>Euro/m</b>		<b>1,32</b>

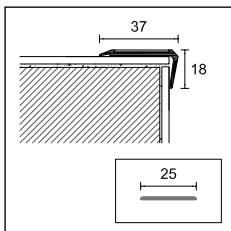

124/

### PROTECT

Länge = 270 cm - Verpackung 24 Stück	
ART.	124/
Ausführung	F

### ALUMINIUM

Silber eloxiert		75794
<b>Euro/m</b>		<b>10,85</b>

### RUTSCHHEMMENDE EINLAGE, ROLLE

Länge = 1820 cm - Breite mm	25	
Verpackung 4 Rollen -		
Schwarz		23004
<b>Euro/m</b>		<b>1,75</b>

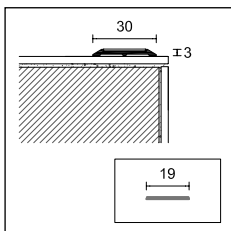

110/

### PROTECT

Länge = 270 cm - Verpackung 24 Stück	
ART.	110/
Ausführung	F

### ALUMINIUM

Silber eloxiert		75780
<b>Euro/m</b>		<b>9,90</b>

### RUTSCHHEMMENDE EINLAGE, ROLLE

Länge = 1820 cm - Breite mm	19	
Verpackung 4 Rollen -		
Schwarz		23002
<b>Euro/m</b>		<b>1,32</b>

Bei 76/, 124/ und 110/ muss die rutschhemmende Einlage separat bestellt werden.

vervollständigen den Code mit F=gelocht, AD=selbstklebend, CV=mit Schrauben (z. B. 110/ gelocht wird 110/F)

 Blister Verpackung, keine Teilpackung



124/F Aluminium matt eloxiert Silber + rutschhemmende Einlage, Schwarz



110/F Aluminium matt eloxiert Silber + rutschhemmende Einlage, Schwarz

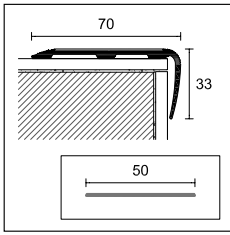

80/

**PROTECT**

Länge = 340 cm - Verpackung 10 Stück

<b>ART.</b>	<b>80/</b>
<b>Ausführung</b>	<b>F</b>
<b>ALUMINIUM</b>	
Silber eloxiert	64077
<b>Euro/m</b>	<b>16,63</b>

**RUTSCHHEMMENDE EINLAGE, ROLLE**

Länge = 1820 cm - Breite mm	<b>50</b>
Verpackung 2 Rollen -	
Schwarz	23006
<b>Euro/m</b>	<b>3,50</b>

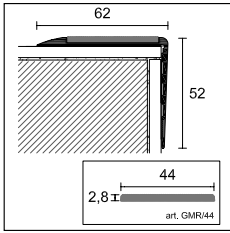

126/

**PROTECT**

Länge = 270 cm - Verpackung 6 Stück

<b>ART.</b>	<b>126/</b>
<b>Ausführung</b>	<b>F</b>
<b>ALUMINIUM</b>	
Silber eloxiert	75798
<b>Euro/m</b>	<b>16,13</b>

**GUMMIEINLAGE, GERILLT, RUTSCHHEMMEND**

Länge = 1700 cm - Verpackung 1 Rollen	
<b>ART.</b>	<b>GMR/44</b>
Schwarz	75706
<b>Euro/m</b>	<b>6,73</b>



80/F Aluminium matt eloxiert Silber

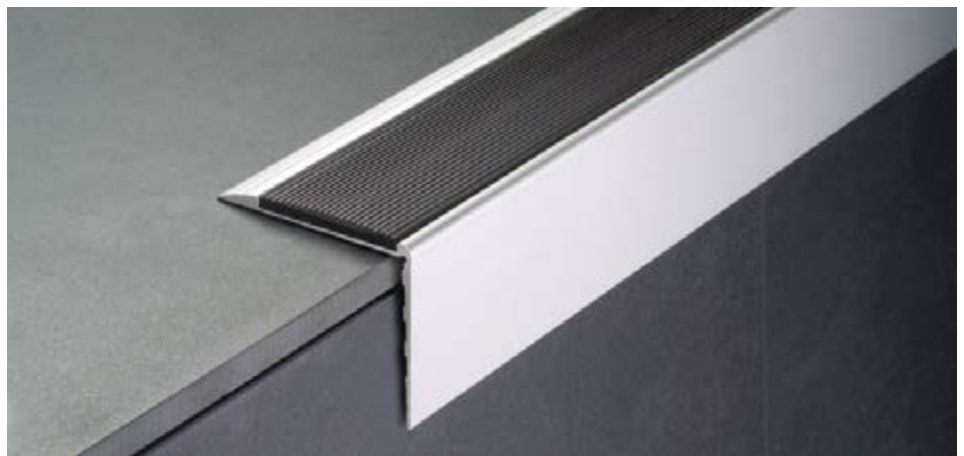

126/F Aluminium matt eloxiert Silber

Bei 80/ ist die rutschhemmende Einlage im Preis nicht enthalten. Die rutschhemmende Einlage muss separat bestellt werden.

Bei 126/ ist die gerillte rutschfeste Gummieinlage nicht im Preis enthalten. Die gerillte rutschfeste Gummieinlage muss separat bestellt werden.

vervollständigen den Code mit F=gelocht (z. B. 80/ gelocht wird 80/F)

## protect

Protect 72, 79, 125 und 78 sind eloxierte Aluminiumprofile mit austauschbarer rutschhemmender Einlage für den Schutz von Stufenkanten in Keramik, Holz, Marmor und Teppich, die bereits verlegt sind. Sie entsprechen den Anforderungen der DIN 51131 zur Rutschfestigkeit. Sie sind in den Ausführungen gelocht und selbstklebend erhältlich. Sie sind besonders für die Anwendung im öffentlichen Bereich geeignet.



72/F Aluminium matt eloxiert Silber + GM/72 Schwarz

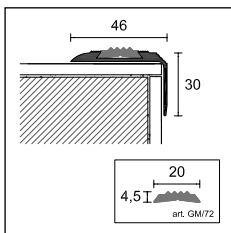

72/

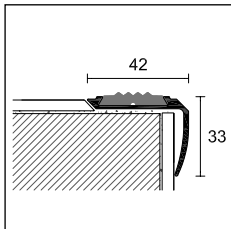

79/F + GM/R

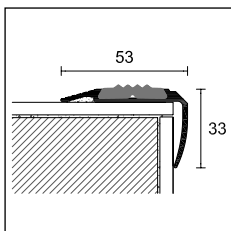

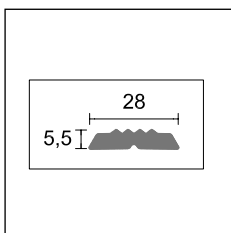

125/F + GM/R



GM/R

### PROTECT

Länge = 340 cm - Verpackung 10 Stück

<b>ART.</b>		<b>72/</b>
<b>Ausführung</b>		<b>F</b>
<b>ALUMINIUM</b>		
Silber eloxiert		75508
<b>Euro/m</b>		<b>11,00</b>
Gold eloxiert		75518
<b>Euro/m</b>		<b>11,43</b>

### GUMMIEINLAGE, GERILLT, RUTSCHHEMMENT

Länge = 3400 cm - Verpackung 2 Rollen

<b>ART.</b>		<b>GM/72</b>
Schwarz		75565
<b>Euro/m</b>		<b>2,04</b>

### PROTECT

Verpackung	10	10
Länge cm	340	270
<b>ART.</b>	<b>79/</b>	<b>125/</b>
<b>Ausführung</b>	<b>F</b>	<b>F</b>
<b>ALUMINIUM</b>		
Silber eloxiert		75728
<b>Euro/m</b>		<b>8,84</b>
		75796
		<b>13,40</b>

### GUMMIEINLAGE, GERILLT, RUTSCHHEMMENT

Länge = 3400 cm - Verpackung 2 Rollen

<b>ART.</b>		<b>GM/R</b>
Schwarz		75705
<b>Euro/m</b>		<b>2,56</b>

Bei 72/, 79/ und 125/ ist die gerillte rutschfeste Gummieinlage nicht im Preis enthalten. Die gerillte rutschfeste Gummieinlage muss separat bestellt werden.

vervollständigen den Code mit F=gelocht  
(z. B. 72/ gelocht wird 72/F)

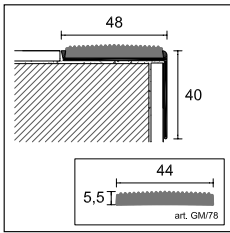

78/

**PROTECT**

Länge = 340 cm - Verpackung 20 Stück

<b>ART.</b>	<b>78/</b>
<b>Ausführung</b>	<b>F</b>
<b>ALUMINIUM</b>	
Silber eloxiert	75578
<b>Euro/m</b>	<b>10,50</b>

**GUMMIEINLAGE, GERILLT, RUTSCHHEMMEND**

Länge = 1700 cm - Verpackung 2 Rollen

<b>ART.</b>	<b>GM/78</b>
Schwarz	75635
<b>Euro/m</b>	<b>4,89</b>



125/F Aluminium matt eloxiert Silber + GM/R Schwarz



78/F Aluminium matt eloxiert Silber

Bei 78/ ist die gerillte rutschfeste Gummieinlage nicht im Preis enthalten. Die gerillte rutschfeste Gummieinlage muss separat bestellt werden.

vervollständigen den Code mit F=gelocht (z. B. 78/ gelocht wird 78/F)

## protect

Protect 150, 151, 152, 154, 155 und 156 sind PVC-Profile empfohlen für den Schutz während oder nach der Verlegung der Treppenstufen aus Keramik, Naturstein, Holz, PVC, Linoleum, Teppich oder LVT. (Das Produkt muss vollflächig verklebt werden).



150 PVC Schwarz

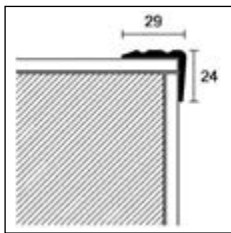

150

### PROTECT

Länge = 300 cm - Verpackung 15 Stück

#### ART. Ausführung

#### PVC

	Schwarz		19100
<b>150</b>	Betongrau		19101
	Braun		19102
	<b>Euro/m</b>		<b>2,76</b>

keine Teilpackung

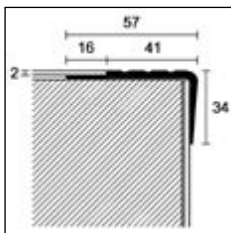



151

### PROTECT

Länge = 300 cm - Verpackung 15 Stück

#### ART. Ausführung

#### PVC

	Schwarz		19110
<b>151</b>	Betongrau		19111
	Braun		19112
	<b>Euro/m</b>		<b>4,17</b>

keine Teilpackung

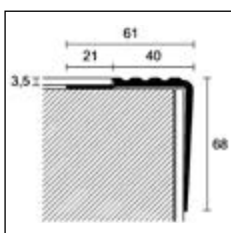

152

### PROTECT

Länge = 300 cm - Verpackung 15 Stück

#### ART. Ausführung

#### PVC

	Schwarz		19120
<b>152</b>	Betongrau		19121
	Braun		-
	<b>Euro/m</b>		<b>5,60</b>

keine Teilpackung



151 PVC Schwarz



152 PVC Betongrau

Zum Schutz sollten alle Produkte aus PVC horizontal gelagert werden

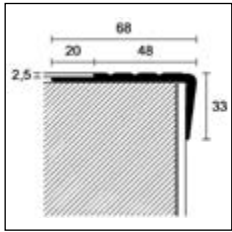

154

### PROTECT

Länge = 300 cm - Verpackung 15 Stück

#### ART. Ausführung

#### PVC

	Schwarz		19140
<b>154</b>	Betongrau		19141
	Braun		-
	<b>Euro/m</b>		<b>5,11</b>

keine Teilpackung

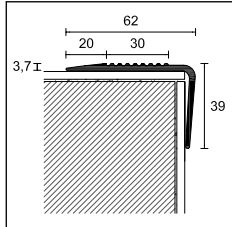

155

### PROTECT

Länge = 300 cm - Verpackung 15 Stück

#### ART. Ausführung

#### PVC

	Schwarz		19150
<b>155</b>	Betongrau		19151
	Braun		19152
	<b>Euro/m</b>		<b>4,80</b>

keine Teilpackung

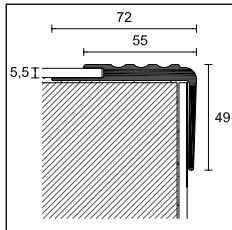

156

### PROTECT

Länge = 300 cm - Verpackung 10 Stück

#### ART. Ausführung

#### PVC

	Schwarz		19160
<b>156</b>	Betongrau		19161
	Braun		19162
	<b>Euro/m</b>		<b>8,50</b>

keine Teilpackung



154 PVC Braun



155 PVC Schwarz



156 PVC Betongrau

Zum Schutz sollten alle Produkte aus PVC horizontal gelagert werde



## safety-step

Rutschfeste Streifen Safety-Step: Anti-Rutsch-Streifen, bestehend aus Schleifpartikeln aus Kunstharz, aufgetragen auf einem formstabilen Trägermaterial. Geeignet für alle begehbaren Bereiche mit hohem Fußgänger- und Fahrzeugaufkommen, wie Treppen, Flure in Büro- und Wohngebäuden, Rampen, Gehwegen, Aufzüge, Maschinenparks, Notausgänge usw.



Anwendung rutschhemmender Safety-Step

### SAFETY-STEP - RUTSCHHEMMENDE EINLAGE - STREIFEN

Farbe	Breite (mm)	Länge (cm)	Code	Euro/Stück	Verpackung
Schwarz	19	61	23000	1,85	50
Schwarz	25	61	23001	2,19	50
Schwarz	19	61	23100	9,64	10 Stück in Blister 
Schwarz	25	61	23101	10,99	10 Stück in Blister 
Transparent	19	61	23016	1,85	50

keine Teilpackung - 1 Blister besteht aus 4 Streifen

### KLEBSTOFF FÜR RUTSCHFESTE STREIFEN

140 ml - Verpackung 24 Stück

Bedarf: 1 Kartusche für 35 m

ART.

H3502

23181

Euro/Stück

43,01



Rutschhemmende Einlagen - Safety-Step



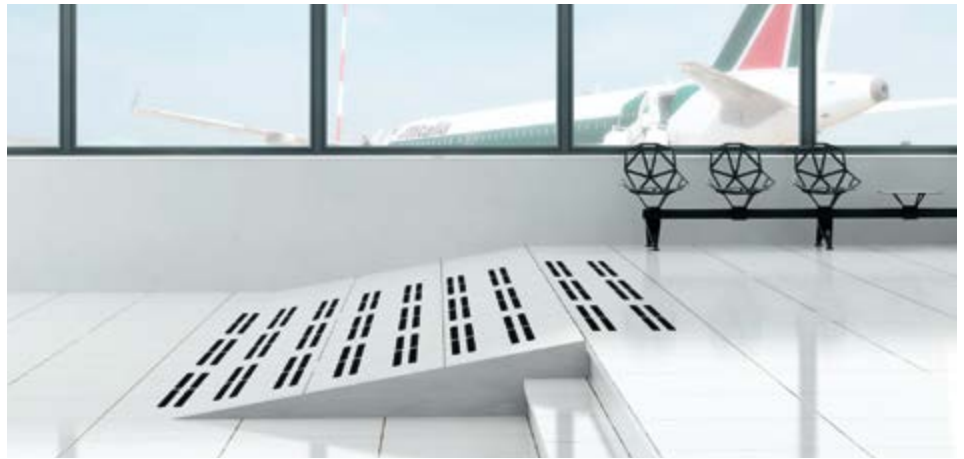

Rutschfeste Streifen Safety-Step:  
 Anti-Rutsch-Streifen, bestehend aus Schleifpartikeln aus Kunstharz, aufgetragen auf einem formstabilen Trägermaterial. Geeignet für alle begehbaren Bereiche mit hohem Fußgänger- und Fahrzeugaufkommen, wie Treppen, Flure in Büro- und Wohngebäuden, Rampen, Gehwegen, Aufzüge, Maschinenparks, Notausgänge usw.  
 Die weißen und grauen Versionen (Resilient Medium / Fein) bestehen aus einer gummierten Oberfläche und sind ideal für Gehwegbereiche, Barfußzonen (Duschen, Saunen), Boote, Sportgeräte usw.



Anwendung rutschhemmender Safety-Step

### SAFETY-STEP - RUTSCHHEMMENDE EINLAGE, ROLLE

Farbe	Breite (mm)	Länge (cm)	Code	Euro/Stück	Verpackung
Schwarz	19	1820	23002	24,12	4
Schwarz	25	1820	23004	31,85	4
Schwarz	50	1820	23006	63,7	2
Schwarz	19	360	23103	7,07	10 Stück in Blister 
Schwarz	25	360	23105	8,64	10 Stück in Blister 
Transparent	19	1820	23018	28,93	4
Transparent	25	1820	23020	38,25	4
Transparent	50	1820	23022	76,48	2
Grau	25	1820	23044	97,68	4
Grau	50	1820	23046	195,35	2



Rutschhemmende Einlage, Rolle Safety-Step

## prostair

Bei PROSTAIR handelt es sich um ein Profilsystem mit Zubehör zur Befestigung von Treppenläufern.

Diese leicht zu installierenden Treppenstangen gewährleisten eine sichere und stabile Befestigung der verlegten Läufer. Durch das Befestigungszubehör lassen sich die Läufer bei Bedarf, beispielsweise zum Reinigen oder Auswechseln, schnell entfernen.

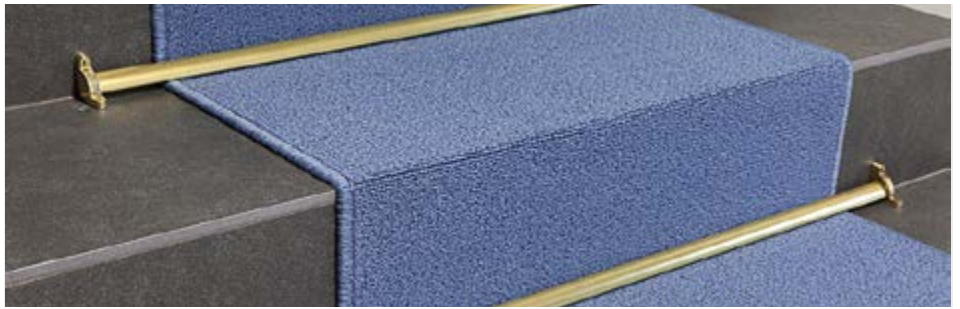

155/16 Aluminium Glanz eloxiert, Gold + 177/16

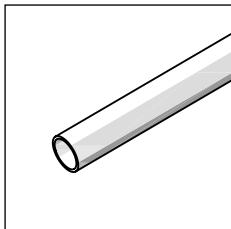

151/11

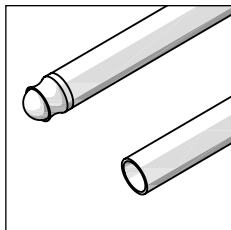

150/

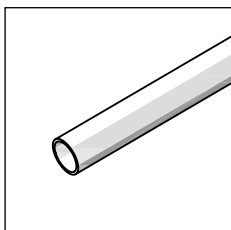

163/

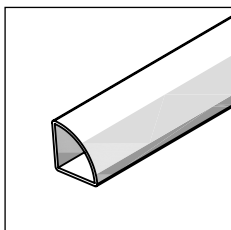

155/16

### PROSTAIR

Länge = 380 cm - Durchmesser 11 - Verpackung 20 Stück

#### ART. Ausführung

#### ALUMINIUM

<b>151/11</b>	Glanz eloxiert, Chrom		78430
	<i>Euro/m</i>		<b>7,01</b>

### PROSTAIR

Verpackung 20 Stück

Länge cm	80	90	100	120	380
----------	----	----	-----	-----	-----

#### ART. Ausführung

#### ALUMINIUM

		Durchmesser					
			11	13	16	19	22
<b>150/</b>	Glanz eloxiert, Gold	<b>11</b>	78311	78312	78313	78314	78319
		<i>Euro/Stück</i>	<b>9,4</b>	<b>10,11</b>	<b>10,81</b>	<b>12,2</b>	-
		<i>Euro/m</i>	-	-	-	-	<b>7,01</b>
<b>150/</b>	Glanz eloxiert, Gold	<b>13</b>	78321	-	78323	-	78329
		<i>Euro/Stück</i>	<b>10,15</b>	-	<b>11,61</b>	-	-
		<i>Euro/m</i>	-	-	-	-	<b>7,26</b>
		<b>16</b>	-	-	-	78339	
		<i>Euro/m</i>	-	-	-	<b>8,13</b>	

Verpackung 10 Stück in Blister

<b>4150/11/S</b>	Glanz eloxiert, Gold		<b>11</b>	21810	21811	21812	-	-
			<i>Euro/Blister</i>	<b>20,31</b>	<b>21,71</b>	<b>23,09</b>	-	-

Artikel 150/11, 150/13 und 150/16 in 380 cm Länge Teilpackung ohne Endknöpfe lieferbar, andere Artikel keine Teilpackung  
 Artikel 150/13 Länge 380 cm 40 Stück Verpackung - Artikel 150/16 Länge 380 cm 25 Stück Verpackung

### PROSTAIR

Verpackung	10 Stück	10 Stück	10 Stück		
Länge = 380 cm					
<b>Ausführung</b>					
<b>MESSING</b>	<b>Durchmesser</b>	<b>11</b>	<b>13</b>	<b>16</b>	
<b>163/</b>	poliert		78801	78802	78803
	<i>Euro/m</i>		<b>16,63</b>	<b>18,98</b>	<b>20,89</b>

### WEITERE PROFILE

Länge = 300 cm - Verpackung 20 Stück

#### ART. Ausführung

#### ALUMINIUM

<b>155/16</b>	Glanz eloxiert, Gold		78379
	<i>Euro/m</i>		<b>11,45</b>

Artikel 163/ in angefragten Längen lieferbar.  
 Zusatzkosten € 1,38 Stück

vervollständigen Sie den Code mit der Durchmesser-Angabe (z. B. 150/ für Durchmesser 11 wird 150/11)



163/13 Messing poliert + 170/13



155/16 Aluminium Glanz eloxiert, Gold + 168/16 + 178/16

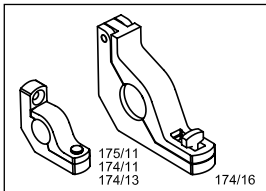

175/11 + 174/

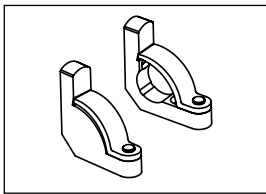

177/16

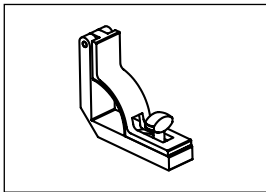

178/16

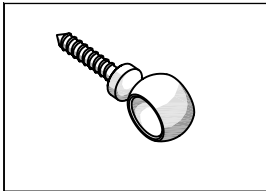

171/ + 170/

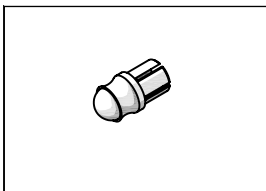

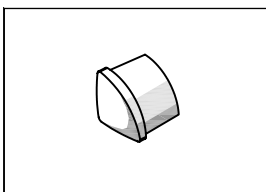

161/11 + 169/







168/16



### ZUBEHÖR - BÜGEL

Verpackung 20 Stück		Durchmesser			
ART.	Ausführung	11	13	16	
<b>MESSING</b>					
175/11	verchromt		78445	-	-
	<b>Euro/Stück</b>		<b>12,43</b>	-	-
Verpackung 20 Stück					
174/	poliert		78410	-	78412
	<b>Euro/Stück</b>		<b>8,59</b>	-	<b>12,58</b>
Verpackung 10 Blister 2 Stück dx/sx					
177/16	poliert		-	-	78415
	<b>Euro/Paar</b>		-	-	<b>29,32</b>
Verpackung 20 Stück		<b>Abmessungen</b>			
		<b>16x16</b>			
178/16	poliert		78420		
	<b>Euro/Stück</b>		<b>9,91</b>		

### ZUBEHÖR - ÖSEN

Verpackung 20 Stück		Durchmesser			
ART.	Ausführung	11	13	16	
<b>MESSING</b>					
171/11	verchromt		78440	-	-
	<b>Euro/Stück</b>		<b>4,56</b>	-	-
Verpackung 20 Stück					
170/	poliert		78400	78401	78402
	<b>Euro/Stück</b>		<b>2,67</b>	<b>2,94</b>	<b>4,58</b>
Verpackung 10 Blister / 4 Stück 					
4170/ /S	poliert		21852	-	-
	<b>Euro/Blister</b>		<b>11,56</b>	-	-
keine Teilpackung					

### ZUBEHÖR - ENDKNÖPFE

Verpackung 20 Stück		Durchmesser			
ART.	Ausführung	11	13	16	
<b>MESSING</b>					
161/11	verchromt		78435	-	-
	<b>Euro/Stück</b>		<b>2,82</b>	-	-
Verpackung 20 Stück					
169/	Messing für Aluminium- und Messingprofile		78395	78396	78397
	<b>Euro/Stück</b>		<b>2,07</b>	<b>2,37</b>	<b>2,82</b>
Verpackung 20 Stück		<b>16x16</b>			
168/16	poliert		78418		
	<b>Euro/Stück</b>		<b>3,56</b>		
keine Teilpackung					

vervollständigen Sie den Code mit der Durchmesser-Angabe (z. B. 174/ für Durchmesser = 11 wird 174/11)

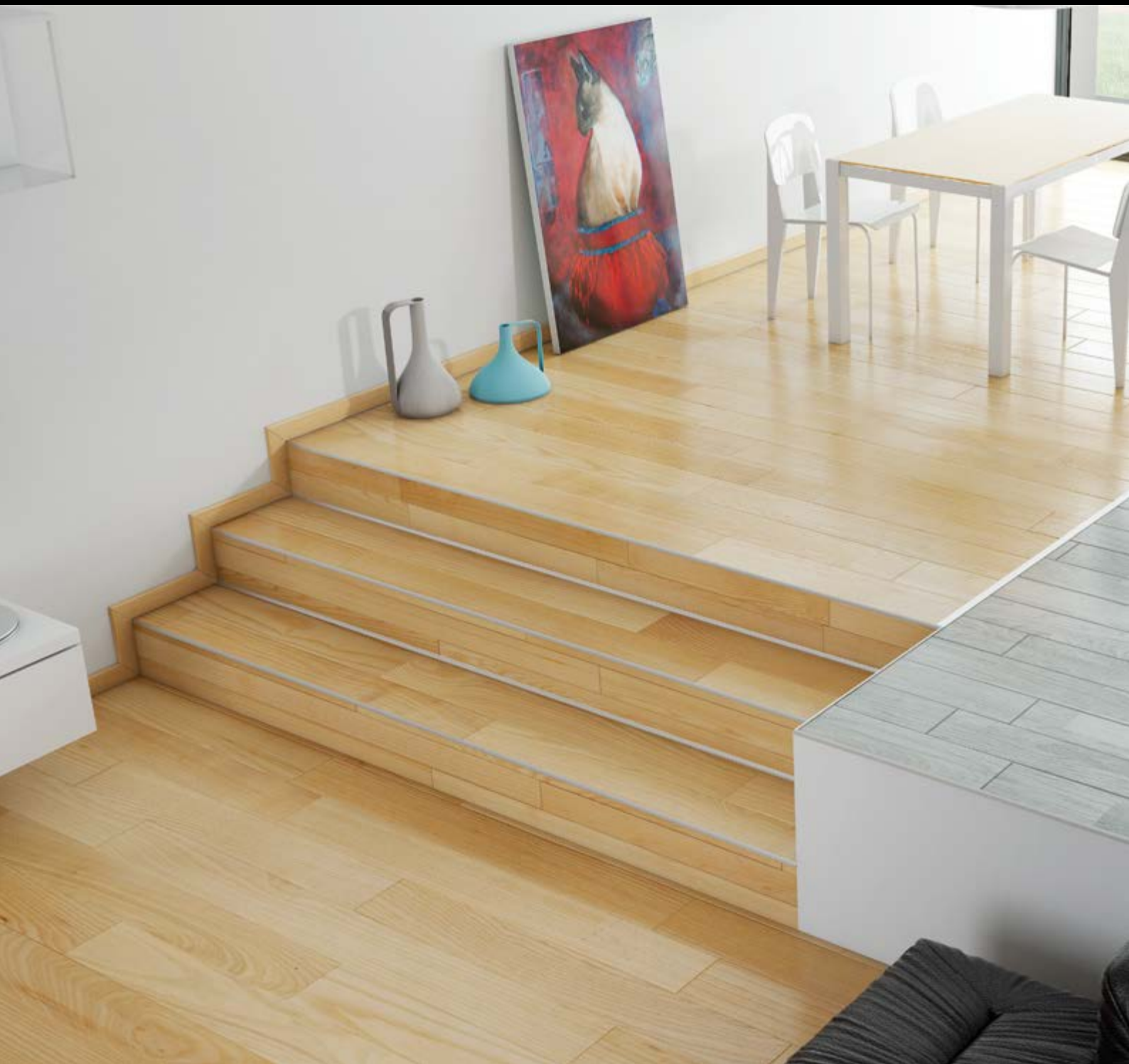



## Profile für Parkett-, Laminat- und LVT- Bodenbeläge

Ein vollständiges Sortiment an Profilen für Holz-, Laminat- und LVT-Böden (verklebt, lose verlegt und Klick). Eine umfangreiche Reihe an Systemen und professionellen Lösungen in verschiedenen Farben aus anodisiertem Aluminium und in den exklusiven Alcrom® Plus Ausführungen, mit der Möglichkeit der weiteren Personalisierung dank der PDS Technologie.

# Profile für Parkett und Laminat unisystem plus



Unisystem Plus ist ideal für Holz- und Laminatböden mit Stärken von 6,5 bis 22,5 mm. Es gibt Übergangsprofile, Ausgleichsprofile, Abschlussprofile und Treppenkantenprofile. Das System besteht aus einem Oberprofil, einem Aluminium-Basisprofil und einem Befestigungsclip: nach dem Anbringen des Befestigungsclips an dem Oberprofil drücken Sie einfach auf das Oberprofil, um es in dem Aluminium-Basisprofil zu fixieren.

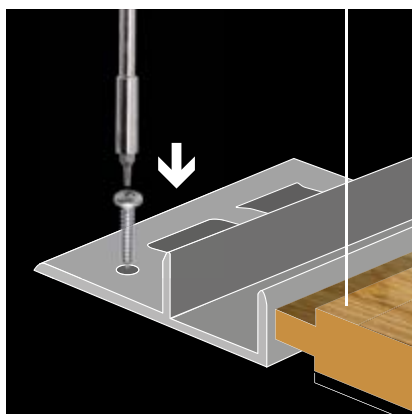

auf

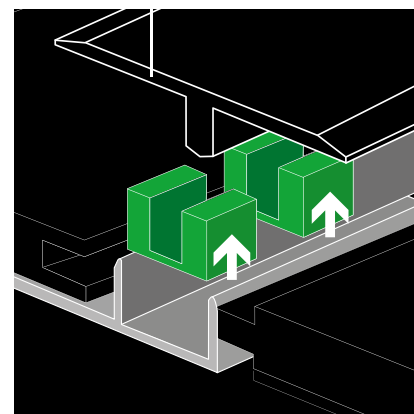
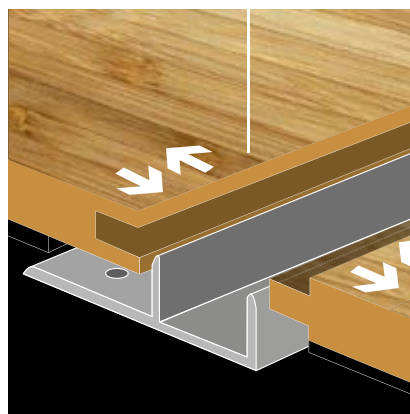

Bringen Sie die Clipse an dem Oberprofil an

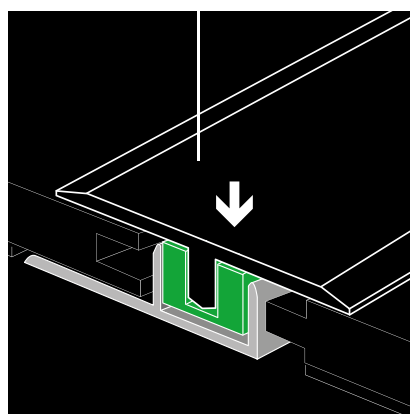
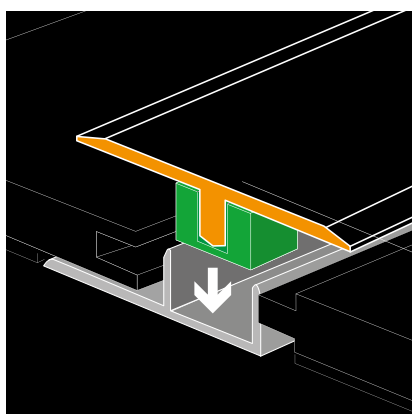

Das Oberprofil auf das Basisprofil

### Produktreihe Unisystem Plus



Übergangprofile  
für Bodenbeläge  
gleicher Höhe



Ausgleichsprofile  
für Bodenbeläge  
unterschiedlicher  
Höhen



Abschlussprofile

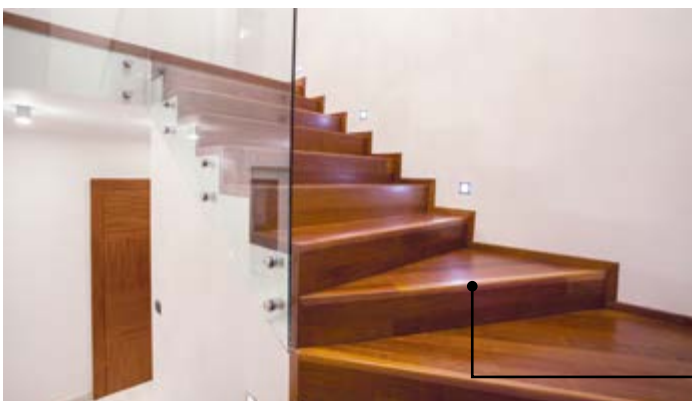

Treppenkantenprofile



## unisystem - unisystem plus

Unisystem Plus ist ein System für schwimmend verlegte Parkett- oder Laminatböden mit einer Stärke von 6,5 bis 22,6 mm. Es umfasst Übergangsprofile für gleiche Bodenbelagsstärken (Z/ Reihe) und Ausgleichsprofile für Bodenbeläge unterschiedlicher Höhe (C/ Reihe) und Abschlussprofile (S/ Reihe). Das System besteht aus einem Aluminium-Basisprofil und einem Oberprofil. Das Oberprofil wird mit einem Befestigungsclip angebracht. Das Oberprofil gibt es in verschiedenen Ausführungen, aus eloxiertem Aluminium oder mit einer Alcrom® Plus Dekorfolie in Holzoptik ummantelt, passend zum Bodenbelag.



Unisystem Plus S/9/SF, Z/1/SF und C/7/SF

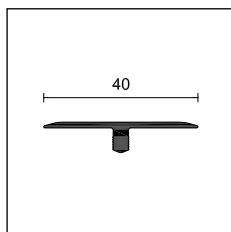

Z/1/SF

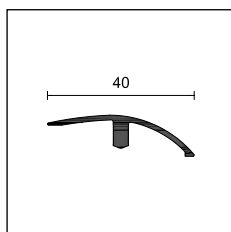

C/7/SF

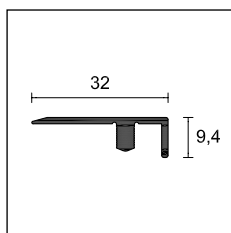

S/9/SF

### UNISYSTEM PLUS

Länge = 270 cm - Verpackung 10 Stück

ART.	Ausführung	Z/1/SF	C/7/SF	S/9/SF
Bodenbelagsstärke von / bis mm		6,5/22,6	6,5/10	6,5/22,6
<b>ALUMINIUM ummantelt mit ALCROM® PLUS</b>				
02		66301	66001	65701
05		66306	66006	65706
08		66304	66004	65704
10		66307	66007	65707
11		66308	66008	65708
12		66309	66009	65709
13		66310	66010	65710
14		66311	66011	65711
18		66316	66016	65716
19		66318	66018	65718
20		66317	66017	65717
26		66321	66021	65721
31		66328	66028	65728
32		66329	66029	65729
34		66331	66031	65731
35		66332	66032	65732
36		66333	66033	65733
37		66334	66034	65734
38		66335	66035	65735
39		66336	66036	65736
40		66337	66037	65737
41		66338	66038	65738
42		66339	66039	65739
43		66340	66040	65740
44		66341	66041	65741
47		66344	66044	65744
65		66365	66065	65765
71		66368	66068	65768
72		66369	66069	65769
73		66370	66070	65770
74		66371	66071	65771
76		66374	66074	65774
77		66372	66072	65772
78		66376	66076	65776
79		66373	66073	65773
80		66377	66077	65777
81		66378	66078	65778
89		66386	66086	65784

Euro/m

12,21

Einzelverpackung

### UNISYSTEM PLUS

Länge = 270 cm - Verpackung 10 Stück

ART.	Ausführung	Z/1/SF	C/7/SF	S/9/SF
Bodenbelagsstärke von / bis mm		6,5/22,6	6,5/10	6,5/22,6
<b>ALUMINIUM ummantelt mit ALCROM® PLUS</b>				
91		66388	66088	65786
92		66389	66089	65789
93		66390	66090	65790
94		66391	66091	65791
95		66392	66092	65792
351		66393	66093	-
363		66394	66094	-
372		66395	66095	-
490		66397	66097	-
560		66398	66098	-
580		66399	66099	65793
590		66400	66100	-
665		66401	66101	65794
670		66402	66102	65795
951		66408	66108	65797
975		66409	66109	65798
1024		66410	66110	65799
1033		66411	66111	65800
1042		66412	66112	65801
1090		66414	66114	65803
1202		66416	66116	65805
1203		66417	66117	65806
1204		66418	66118	65807
1205		66419	66119	65808
1206		66420	66120	65809
1207		66421	66121	65810
1208		66422	66122	65811
1209		66423	66123	65812
1210		66424	66124	65813
1211		66425	66125	65814
1212		66426	66126	65815
1213		66427	66127	65816
1214		66428	66128	65817
1215		66429	66129	65818
1216		66430	66130	65819
1217		66431	66131	65820
100		66432	66132	-
Schwarz 97		66433	66133	65821

Euro/m

12,21

Einzelverpackung

Profillänge 270 cm: Basisprofile bitte separat bestellen





Kundenspezifische PDS Dekore auf Anfrage, siehe Seite 197



# unisystem - unisystem plus

## UNISYSTEM PLUS

Länge = 270 cm - Verpackung 20 Stück

ART.	Ausführung	Z/1/SF	C/7/SF	S/9/SF
Bodenbelagsstärke von / bis mm				
		6,5/22,6	6,5/10	6,5/22,6
<b>ALUMINIUM ELOXIERT</b>				
Silber		67217	67007	65680
<b>Euro/m</b>		<b>7,33</b>	<b>7,33</b>	<b>7,33</b>
Titan		67238	67000	65691
Gold		67227	67017	65685
Sandgold		67234	67024	65688
Bronze		67237	67027	65690
<b>Euro/m</b>		<b>8,00</b>	<b>8,00</b>	<b>8,00</b>

Ausführungen für andere Bodenbelagsstärken siehe Seite 178  
Einzelverpackung

## UNISYSTEM PLUS - BASISPROFILE

Bodenbelagsstärke von / bis mm		6,5/10	9,6/12,5	12,6/15,5	15/19	19,6/22,6
Länge = 270 cm						
Verpackung 20 Stück (incl. 15 Clipse TU/6)		<b>H</b>				
<b>ART.</b>	<b>Ausführung</b>	<b>6</b>	<b>10</b>	<b>13</b>	<b>15</b>	<b>22</b>
<b>ALUMINIUM</b>						
<b>TPU/</b>	Aluminium Natur 	67437	67447	67457	67460	67467
	<b>Euro/m</b>	<b>5,03</b>	<b>5,62</b>	<b>6,13</b>	<b>6,85</b>	<b>8,94</b>

Einzelverpackung (Art. TPU/22) Verpackung 10 Stück

## ERSATZCLIPSE

Verpackung 150 Stück	<b>H</b>
	<b>6</b>
<b>TU/6</b>	68812/150
<b>Euro/Verpackung</b>	<b>23,94</b>

keine Teilpackung

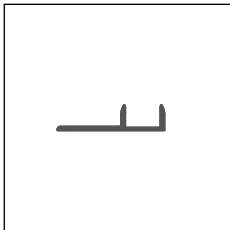

TPU/

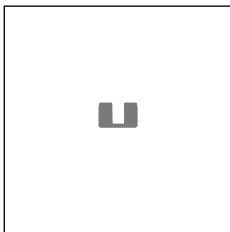

TU/6



Z/1/SF Aluminium ummantelt Alcrom® Plus



C/7/SF Aluminium ummantelt Alcrom® Plus

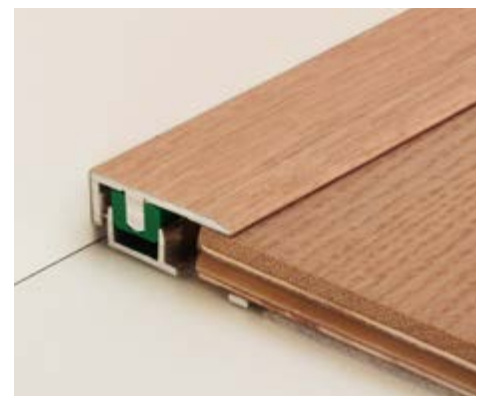

S/9/SF Aluminium ummantelt Alcrom® Plus

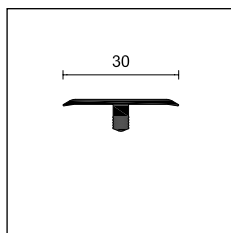

Z3/30/SF

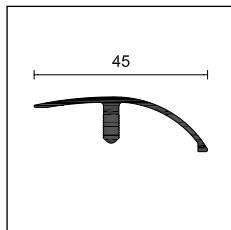

C/10/SF

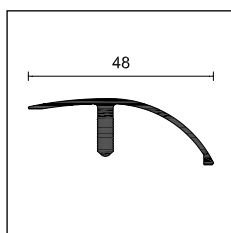

C/13/SF

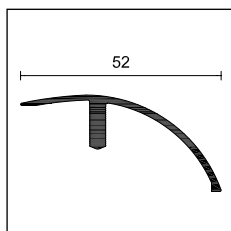

C/22/SF

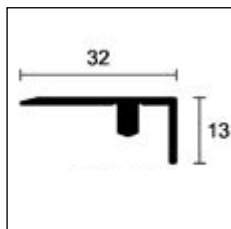

S/15/SF

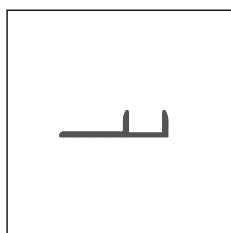

TPU/

### UNISYSTEM PLUS

Länge = 270 cm	Verpackung 20 Stück	Verpackung 20 Stück	Verpackung 10 Stück	Verpackung 10 Stück	Verpackung 10 Stück	
<b>ART.</b>	<b>Ausführung</b>	<b>Z3/30/SF</b>	<b>C/10/SF</b>	<b>C/13/SF</b>	<b>C/22/SF</b>	<b>S/15/SF</b>
Bodenbelagsstärke von / bis mm		6,5/22,6	9,6/12,5	12,6/15,5	15/22,6	9,6/22,6
<b>ALUMINIUM ELOXIERT</b>						
Silber		63700	67077	67147	66907	65480
<b>Euro/m</b>		<b>6,86</b>	<b>8,29</b>	<b>9,65</b>	<b>15,84</b>	<b>7,67</b>
Gold		63702	67087	67157	-	-
Sandgold		63704	-	-	-	65488
<b>Euro/m</b>		<b>7,53</b>	<b>8,96</b>	<b>10,33</b>	-	<b>8,34</b>

Einzelverpackung

### UNISYSTEM PLUS - BASISPROFILE

Bodenbelagsstärke von / bis mm	6,5/10	9,6/12,5	12,6/15,5	15/19	19,6/22,6	
Länge = 270 cm	<b>H</b>					
Verpackung 20 Stück (incl. 15 Clipse TU/6)						
<b>ART.</b>	<b>6</b>	<b>10</b>	<b>13</b>	<b>15</b>	<b>22</b>	
<b>ALUMINIUM</b>						
<b>TPU/</b> Aluminium Natur		67437	67447	67457	67460	67467
<b>Euro/m</b>		<b>5,03</b>	<b>5,62</b>	<b>6,13</b>	<b>6,85</b>	<b>8,94</b>

Einzelverpackung (Art. TPU/22) Verpackung 10 Stück

### ERSATZCLIPSE

Verpackung 150 Stück	<b>H</b>
	<b>6</b>
<b>TU/6</b>	68812/150
<b>Euro/Verpackung</b>	<b>23,94</b>

keine Teilpackung



Z3/30/SF Aluminium matt eloxiert Silber

unisystem - unisystem plus

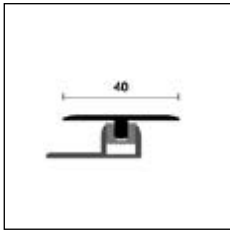

TPZ/



TPZ/47/CV Aluminium Silber matt eloxiert und Aluminium ummantelt Alcrom® Plus

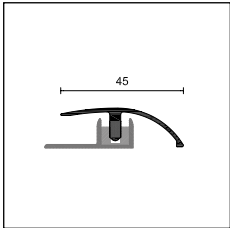

TPC/

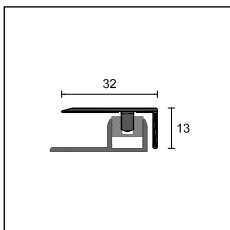

TPS/

Profillänge 90 cm: Blisterverpackung mit Basisprofil und Clipsen

**UNISYSTEM PLUS**

Länge = 90 cm - Verpackung 10 Stück in Blister - für Bodenbelagsstärke von 6,5 bis 10 mm

**ART. Ausführung**

**ALUMINIUM ummantelt mit ALCROM® PLUS**

	05	43005		77	43011		1208	43027
	10	43020		78	43066		1209	43029
	14	43006		80	43068		1210	43030
	19	43007		89	43012		1211	43031
	20	43028		91	43013		1212	43033
TPZ/47/CV	26	43008		580	43014		1213	43035
	31	43009		1202	43016		1214	43037
	38	43034		1203	43017		1215	43039
	39	43010		1204	43018		1216	43041
	40	43036		1205	43019		1217	43043
	42	43038		1206	43025			
	65	43056		1207	43026			
	<b>Euro/Stück</b>				<b>17,05</b>			

Einzelverpackung - Gold eloxiert Zusatzkosten + .../m

**UNISYSTEM PLUS**

Länge = 90 cm - Verpackung 10 Stück in Blister

**ART. Ausführung TPZ/47/CV TPZ/410/CV TPZ/413/CV**

Bodenbelagsstärke von / bis mm 6,5 / 10 9,6 / 12,5 12,6 / 15,5

**ALUMINIUM ELOXIERT**

Silber		43000	43072	43144
Gold		43004	43076	43148
<b>Euro/Stück</b>		<b>12,66</b>	<b>13,20</b>	<b>13,68</b>

Einzelverpackung - Gold eloxiert Zusatzkosten + .../m

**UNISYSTEM PLUS**

Länge = 90 cm - Verpackung 10 Stück in Blister - für Bodenbelagsstärke von 6,5 bis 10 mm

**ART. Ausführung**

**ALUMINIUM ummantelt mit ALCROM® PLUS**

	05	43219		77	43225		1208	43239
	10	43234		78	43280		1209	43240
	14	43220		80	43282		1210	43241
	19	43221		89	43226		1211	43243
	20	43242		91	43227		1212	43244
TPC/47/CV	26	43222		580	43228		1213	43245
	31	43223		1202	43231		1214	43247
	38	43248		1203	43232		1215	43249
	39	43224		1204	43233		1216	43251
	40	43250		1205	43235		1217	43253
	42	43252		1206	43236			
	65	43270		1207	43237			
	<b>Euro/Stück</b>				<b>17,05</b>			

Einzelverpackung

**UNISYSTEM PLUS**

Länge = 90 cm - Verpackung 10 Stück in Blister

**ART. Ausführung TPC/47/CV TPC/410/CV TPC/413/CV**

Bodenbelagsstärke von / bis mm 6,5 / 10 9,6 / 12,5 12,6 / 15,5

**ALUMINIUM ELOXIERT**

Silber		43214	43286	43358
Gold		43218	43290	43362
<b>Euro/Stück</b>		<b>12,66</b>	<b>13,45</b>	<b>14,77</b>

Einzelverpackung - Gold eloxiert Zusatzkosten + .../m

**UNISYSTEM PLUS**

Länge = 90 cm - Verpackung 10 Stück in Blister

**ART. Ausführung TPS/47/CV TPS/410/CV TPS/413/CV**

Bodenbelagsstärke von / bis mm 6,5 / 10 9,6 / 12,5 12,6 / 15,5

**ALUMINIUM ELOXIERT**

Silber		43430	43502	43574
<b>Euro/Stück</b>		<b>12,66</b>	<b>13,76</b>	<b>14,23</b>

Einzelverpackung

## unisystem plus

G/2/SF ist ein Treppenkantenprofil. Es besteht aus einem Basis- und einem Oberprofil. Es ist für Parkett oder Laminatboden mit einer Stärke von 6,5 bis 12,5 mm geeignet.



G/2/SF ummantelt mit Alcrom Plus

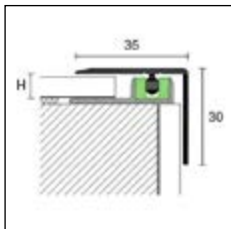

G/2/SF + TPU/

### UNISYSTEM PLUS

Länge = 270 cm - Verpackung 10 Stück Für Bodenbelagsstärke von 6,5 bis 12,5 mm

#### ART. Ausführung

#### ALUMINIUM ummantelt mit ALCROM® PLUS

	05	43645		41	43656		1207	43668
	08	43646		77	43657		1208	43669
	12	43647		89	43658		1209	43670
	13	43648		91	43659		1210	43671
	14	43649		93	43660		1211	43672
<b>G/2/SF</b>	19	43650		580	43661		1212	43673
	26	43651		1202	43663		1213	43674
	32	43652		1203	43664		1214	43675
	36	43653		1204	43665		1215	43676
	39	43654		1205	43666		1216	43677
	40	43655		1206	43667		1217	43678
<b>Euro/m</b>					<b>12,93</b>			

Einzelverpackung

### UNISYSTEM PLUS

Länge = 270 cm - Verpackung 10 Stück Für Bodenbelagsstärke von 6,5 bis 12,5 mm

#### ART. Ausführung

#### ALUMINIUM ELOXIERT

	Silber		43690
<b>G/2/SF</b>	<b>Euro/m</b>		<b>7,71</b>
	Titan		43691
	<b>Euro/m</b>		<b>8,38</b>

Einzelverpackung

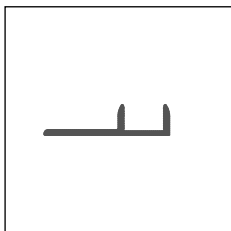

TPU/

### UNISYSTEM PLUS - BASISPROFILE

Bodenbelagsstärke von / bis mm

6,5/10

9,6/12,5

Länge = 270 cm

Verpackung 20 Stück (incl. 15 Clipse TU/6)

**H**

#### ART. Ausführung

**6**

**10**

#### ALUMINIUM

<b>TPU/</b>	Aluminium Natur		67437	67447
	<b>Euro/m</b>		<b>5,03</b>	<b>5,62</b>

Einzelverpackung

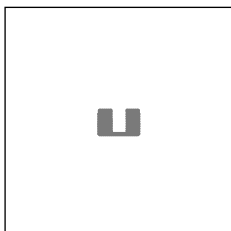

TU/6

### ERSATZCLIPSE

Verpackung 150 Stück

**H**

**6**

**TU/6**

68812/150

**Euro/Verpackung**

**23,94**

keine Teilpackung

Kundenspezifische PDS Dekore auf Anfrage, siehe Seite 197

Profillänge 270 cm: Basisprofile bitte separat bestellen

G/4/SF ist ein Treppenkantenprofil aus dem Unisystem Plus Bereich. Es besteht aus einem Basis- und einem Oberprofil. Es ist für Parkett oder Laminatboden mit einer Stärke von 6,5 bis 15,5 mm geeignet.



G/4/SF Aluminium ummantelt mit Alcrom Plus

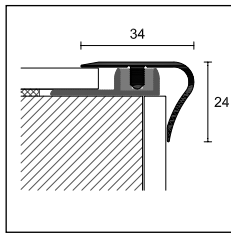

G/4/SF + TPU/

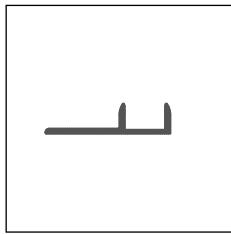

TPU/

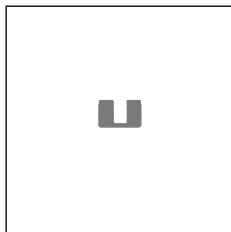

TU/6

### UNISYSTEM PLUS

Länge = 270 cm - Verpackung 10 Stück Für Bodenbelagsstärke von 6,5 bis 15,5 mm

#### ART. Ausführung

#### ALUMINIUM ummantelt mit ALCROM® PLUS

	02	63905		37	63943		76	63956
	08	63907		38	63919		77	63937
	10	63910		40	63920		78	63934
	11	63911		41	63926		79	63938
	12	63913		42	63921		80	63935
G/4/SF	13	63916		43	63927		81	63939
	18	63914		44	63929		92	63941
	20	63915		65	63931		93	63944
	32	63917		71	63951		94	63945
	34	63923		72	63952		95	63946
	35	63924		73	63953			
	36	63942		74	63954			
	<b>Euro/m</b>			<b>12,92</b>				



Einzelverpackung

### UNISYSTEM PLUS

Länge = 270 cm - Verpackung 10 Stück Für Bodenbelagsstärke von 6,5 bis 15,5 mm

#### ART. Ausführung

#### ALUMINIUM ELOXIERT

	Silber		63900
G/4/SF	<b>Euro/m</b>		
	Sandgold		63904
	<b>Euro/m</b>		<b>7,67</b>

Einzelverpackung

### UNISYSTEM PLUS - BASISPROFILE

Bodenbelagsstärke von / bis mm		6,5/10	9,6/12,5	12,6/15,5
Länge = 270 cm			<b>H</b>	
Verpackung 20 Stück (incl. 15 Clipse TU/6)				
<b>ART.</b>	<b>Ausführung</b>	<b>6</b>	<b>10</b>	<b>13</b>
<b>ALUMINIUM</b>				
TPU/	Aluminium Natur 	67437	67447	67457
	<b>Euro/m</b>	<b>5,03</b>	<b>5,62</b>	<b>6,13</b>

Einzelverpackung

### ERSATZCLIPSE

Verpackung 150 Stück	<b>H</b>
	<b>6</b>
<b>TU/6</b>	68812/150
<b>Euro/Verpackung</b>	<b>23,94</b>

keine Teilpackung

Profillänge 270 cm: Basisprofile bitte separat bestellen

Kundenspezifische PDS Dekore auf Anfrage, siehe Seite 197

## profix thin

Profix Thin ist ein Profilsystem, das entwickelt wurde, um die Erweiterung von Click LVT Böden, auch geeignet für lose verlegte LVT Böden, zu ermöglichen. Profix Thin ist geeignet für Böden mit einer Stärke von 4 bis 8 mm Dicke und besteht aus Anschlussprofilen für niveaugleiche Böden (Z/4), Verbindungsprofilen für unterschiedlich hohe Böden (C/4) und Randprofilen (S/4). Das System besteht aus einem PVC-Grundprofil und einem oberen Aluprofil, daß in verschiedenen Ausführungen erhältlich ist. Eloxierete Oberflächen sowie beschichtete Oberflächen mit Holz-, Stein- oder Betoneffekt als Alcrom® Plus-Folie zur perfekten Anpassung an den Fußboden.

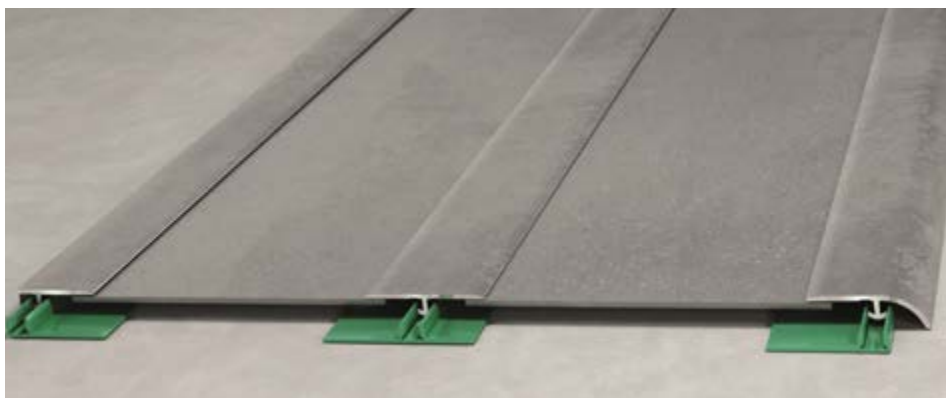

Profix Thin S/4, Z/4 und C/4

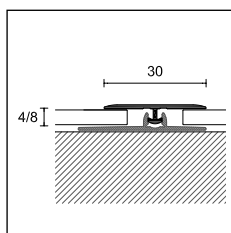

Z/4 + PT/4

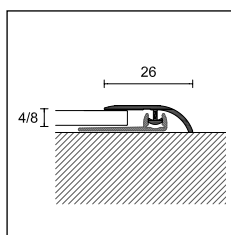

C/4 + PT/4/SA

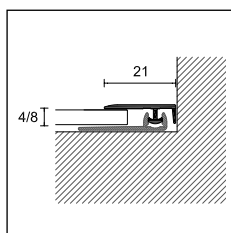

S/4 + PT/4/SA

### PROFIX THIN

Länge = 270 cm - Verpackung 20 Stück

für Bodenbelagsstärke 4 - 8 mm

#### ALUMINIUM ummantelt mit ALCROM® PLUS

	Z/4	C/4	S/4
1003	85101	85201	85301
1006	85102	85202	85302
1009	85103	85203	85303
1012	85104	85204	85304
1021	85107	85207	85307
1024	85108	85208	85308
1030	85110	85210	85310
1033	85111	85211	85311
1036	85112	85212	85312
1042	85114	85214	85314
1045	85115	85215	85315
1051	85117	85217	85317
1054	85118	85218	85318
1057	85119	85219	85319
1060	85120	85220	85320
1063	85121	85221	85321
1066	85122	85222	85322
1069	85123	85223	85323
1081	85127	85227	85327
1084	85128	85228	85328
1090	85130	85230	85330
1105	85135	85235	85335
1108	85136	85236	85336
1111	85137	85237	85337
<b>Euro/m</b>	<b>5,78</b>	<b>5,78</b>	<b>5,78</b>

Einzelverpackung

### PROFIX THIN

Länge = 270 cm - Verpackung 20 Stück

für Bodenbelagsstärke 4 - 8 mm

ART.	Z/4	C/4	S/4
<b>Ausführung</b>			
<b>ALUMINIUM ELOXIERT</b>			
Silber	85050	85060	85070
<b>Euro/m</b>	<b>3,45</b>	<b>3,45</b>	<b>3,45</b>
Sandgold	85052	85062	85072
Titan	85054	85064	85074
<b>Euro/m</b>	<b>3,83</b>	<b>3,83</b>	<b>3,83</b>
Bronze eloxiert	85056	85066	85076
<b>Euro/m</b>	<b>4,12</b>	<b>4,12</b>	<b>4,12</b>

Kundenspezifische PDS Dekore auf Anfrage, siehe Seite 197

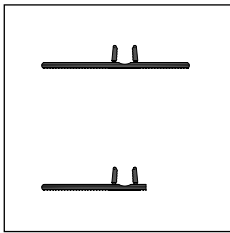

PT/4  
PT/4/SA

**PROFIX THIN - BASISPROFILE**

Länge = 270 cm - Verpackung 100 Stück

für Bodenbelagsstärke 4 - 6 mm

ART.	PT/4	PT/4/SA
<b>Ausführung</b>		
<b>PVC</b>		
Grün	■	85081
<b>Euro/m</b>	<b>1,64</b>	<b>1,63</b>

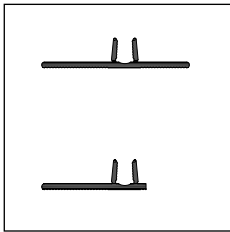

PT/6  
PT/6/SA

**PROFIX THIN - BASISPROFILE**

Länge = 270 cm - Verpackung 100 Stück

für Bodenbelagsstärke 6 - 8 mm

ART.	PT/6	PT/6/SA
<b>Ausführung</b>		
<b>PVC</b>		
Grün	■	85086
<b>Euro/m</b>	<b>1,64</b>	<b>1,63</b>

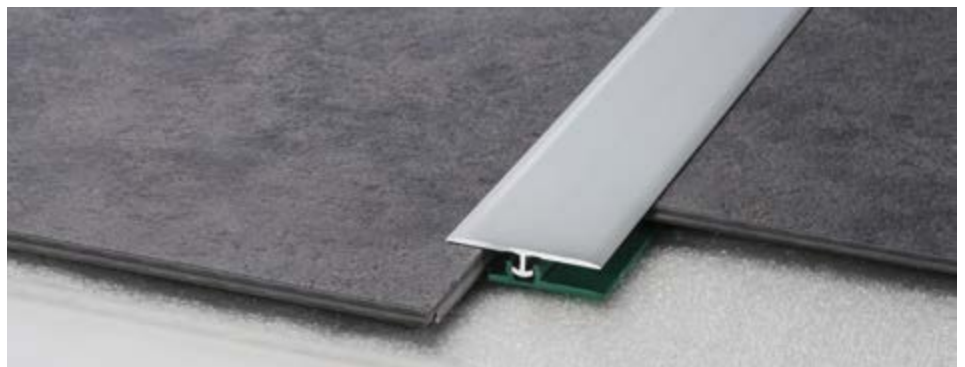

Z/4 + PT/4



C/4 + PT/4/SA



S/4 + PT/4/SA

## prestowood

Prestowood 22/A, 50/A und 63/A sind Selbstklebprofile für Holzböden gleicher und unterschiedlicher Höhe und bereits montierter Treppen. Erhältlich in Aluminium eloxiert oder mit Alcrom Plus Folie ummantelt. Einfach und schnell zu installieren. Sie eignen sich somit auch für Heimwerker.



22/A Aluminium ummantelt mit Alcrom® Plus

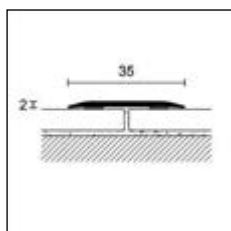

422/AD  
22/A

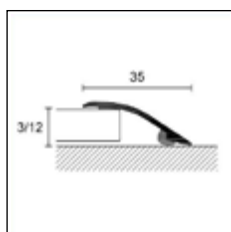



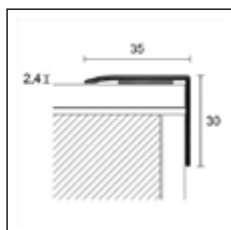



































450/AD  
50/A



63/A



















### PRESTOWOOD

Verpackung	10 Stück in Blister 	10 Stück	10 Stück in Blister 	10 Stück	10 Stück	
Länge cm	90	270	90	270	270	
ART.	422/AD	22/A	450/AD	50/A	63/A	
<b>ALUMINIUM ummantelt mit ALCROM® PLUS</b>						
	05	43700	43932	44949	45031	45140
	08	43701	43933	44950	45032	45141
	12	43702	43934	44951	45033	45142
	13	43703	43935	44952	45034	45143
	14	43704	43936	44953	45035	45144
	19	43705	43937	44954	45036	45145
	26	43706	43938	44955	45037	45146
	31	43707	43939	44956	45038	-
	32	43708	43940	44957	45039	45147
	34	43709	43941	44958	45040	-
	36	43710	43942	44959	45041	45148
	39	43711	43943	44960	45042	45149
	40	43712	43944	44961	45043	45150
	41	43713	43945	44962	45044	45151
	73	43714	43946	44963	45045	-
	74	43715	43947	44964	45046	-
	77	43716	43948	44965	45047	45152
	79	43717	43949	44966	45048	-
	81	43718	43950	44967	45049	-
	89	43719	43951	44968	45050	45153
	91	43720	43952	44969	45051	45154
	92	43721	43953	44970	45052	-
	93	43762	43995	45013	45094	45155
	94	43722	43954	44971	45053	-
	351	43723	43955	44972	45054	-
	363	43724	43956	44973	45055	-
	372	43725	43957	44974	45056	-
	490	43727	43959	44976	45058	-
	560	43728	43960	44977	45059	-
	580	43729	43961	44978	45060	45156
	590	43730	43962	44979	45061	-
	665	43731	43963	44980	45062	-
	670	43732	43964	44981	45063	-
	951	43738	43970	44987	45069	-
	975	43739	43971	44988	45070	-
	1024	43740	43972	44989	45071	-
	1033	43741	43973	44990	45072	-
	1042	43742	43974	44991	45073	-
	1090	43744	43976	44993	45075	-

 Blister Verpackung, keine Teilpackung



Kundenspezifische PDS Dekore auf Anfrage, siehe Seite 197



Verpackung	10 Stück in Blister	10 Stück	10 Stück in Blister	10 Stück	10 Stück
Länge cm	90	270	90	270	270
ART.	<b>422/AD</b>	<b>22/A</b>	<b>450/AD</b>	<b>50/A</b>	<b>63/A</b>
<b>ALUMINIUM ummantelt mit ALCROM® PLUS</b>					
	1202	43746	43978	44995	45077
	1203	43747	43979	44996	45078
	1204	43748	43980	44997	45079
	1205	43749	43981	44998	45080
	1206	43750	43982	44999	45081
	1207	43751	43983	45000	45082
	1208	43752	43984	45001	45083
	1209	43753	43985	45002	45084
	1210	43754	43986	45003	45085
	1211	43755	43987	45004	45086
	1212	43756	43988	45005	45087
	1213	43757	43989	45007	45088
	1214	43758	43990	45008	45089
	1215	43759	43991	45009	45090
	1216	43760	43992	45010	45091
	1217	43761	43993	45011	45092
	100	-	43994	-	45093
	Schwarz 97	-	43996	-	45095
<b>Euro/Stück</b>	<b>9,33</b>	-	<b>9,33</b>	-	-
<b>Euro/m</b>	-	<b>8,68</b>	-	<b>8,68</b>	<b>11,14</b>

Einzelverpackung

**PROCLASSIC F / PROLEVEL HIGH / PROTECT**

Verpackung	10 Stück in Blister	10 Stück	10 Stück in Blister	10 Stück	10 Stück
Länge cm	90	270	90	270	270
ART.	<b>422/AD</b>	<b>22/A</b>	<b>450/AD</b>	<b>50/A</b>	<b>63/A</b>
<b>ALUMINIUM ELOXIERT</b>					
	Silber	43790	44000	45019	45100
<b>Euro/Stück</b>	<b>6,87</b>	-	<b>6,87</b>	-	-
<b>Euro/m</b>	-	<b>5,96</b>	-	<b>5,96</b>	<b>8,16</b>
	Titan	43791	44001	45020	45101
<b>Euro/Stück</b>	<b>7,78</b>	-	<b>7,78</b>	-	-
<b>Euro/m</b>	-	<b>7,00</b>	-	<b>7,00</b>	<b>9,20</b>

Einzelverpackung



50/A Aluminium Titan eloxiert



63/A Aluminium Silber eloxiert

## prestowood

Prestowood 74/A sind Selbstklebepprofile für Treppenkanten mit Alcrom® Plus Dekorfolie in Holzoptik ummantelt, für den Schutz von bereits verlegten Treppenstufen. Besonders auch für Heimwerker geeignet. 74/ ist auch in verschiedenen Ausführungen in eloxiertem Aluminium erhältlich, ebenso die Treppenkantenprofile 73/ und 58/.



74/A Aluminium ummantelt mit Alcrom Plus

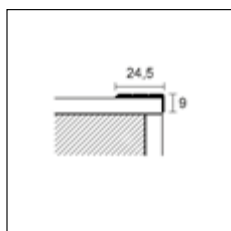

73/

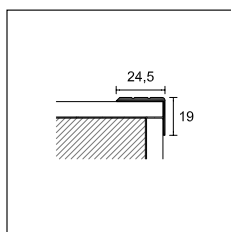

74/

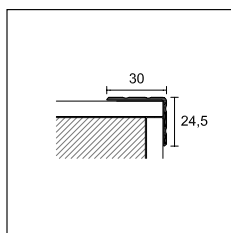

58/A

### PRESTOWOOD

Verpackung	10 Stück	
Länge cm	270	
ART.	74/A	
<b>Ausführung</b>		
<b>ALUMINIUM ummantelt mit ALCROM® PLUS</b>		
	10	75319
	12	75297
	13	75301
	20	75320
	32	75303
	36	75304
	37	75305
	38	75306
	40	75322
	47	75307
	65	75294
	71	75309
	76	75334
	78	75311
	80	75326
	92	75312
	94	75313
	95	75314
<b>Euro/m</b>	<b>10,99</b>	

Einzelverpackung

### PROTECT

Verpackung	30 Stück						20 Stück	
Länge cm	270							
ART.	73/		74/			58/		
Ausführung	F	SF	A	F	SF	A	A	
<b>ALUMINIUM</b>								
Silber eloxiert		75208	75209	75238	75268	75269	75298	75900
<b>Euro/m</b>		<b>4,10</b>	<b>3,94</b>	<b>5,40</b>	<b>4,71</b>	<b>4,55</b>	<b>6,01</b>	<b>6,68</b>
Gold eloxiert		75218	-	75248	75278	-	75308	-
<b>Euro/m</b>		<b>4,10</b>	-	<b>5,40</b>	<b>4,71</b>	-	<b>6,01</b>	-
Bronze eloxiert		-	-	75258	-	-	75318	-
<b>Euro/m</b>		-	-	<b>5,40</b>	-	-	<b>6,01</b>	-
Titan eloxiert							75299	
<b>Euro/m</b>							<b>7,64</b>	

Kundenspezifische PDS Dekore auf Anfrage, siehe Seite 195

Terminal RC ist ein Abschlussprofil zum Verlegen von Parkett und Laminat. Erhältlich in eloxiertem Aluminium oder mit Alcrom® Plus Dekorfolien ummantelt. Das Profil ist auch in biegsamer Ausführung RCF erhältlich, zum Biegen der Profile verwenden Sie die Proflex-Biegemaschine. Prolevel High 732/ ist eine Produktlinie für den Schutz der Außenränder von Parkett und Laminatböden.



RC/9/F Aluminium matt eloxiert Silber

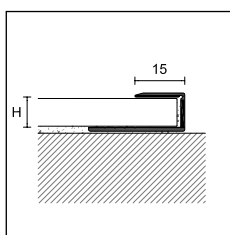

RC/ /F  
RCF/



RCF/ Aluminium matt eloxiert Silber

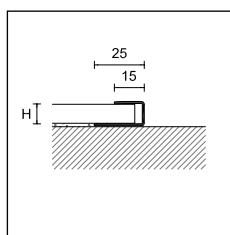

732/SF/

PRO FLEX LINE

**TERMINAL RC**

Länge = 270 cm - Verpackung 20 Stück

ART.	Ausführung	7	9	11	13	15
<b>ALUMINIUM</b>						
	Silber eloxiert	67407	67477	67547	67617	67687
	<b>Euro/m</b>	<b>5,24</b>	<b>5,32</b>	<b>5,52</b>	<b>5,82</b>	<b>6,01</b>
RC/ /F	Gold eloxiert	-	67487	-	-	-
	<b>Euro/m</b>	-	<b>5,75</b>	-	-	-
	Bronze eloxiert	-	67497	-	-	-
	<b>Euro/m</b>	-	<b>6,17</b>	-	-	-

Länge = 270 cm - Verpackung 10 Stück

ART.	Ausführung	7	9	11	13	15
<b>ALUMINIUM ummantelt mit ALCROM® PLUS</b>						
	10	-	66731	-	-	-
	20	-	66734	-	-	-
	38	-	66739	-	-	-
RC/ /F	40	-	66740	-	-	-
	42	-	66758	-	-	-
	65	-	66747	-	-	-
	78	-	66751	-	-	-
	80	-	66752	-	-	-
	<b>Euro/m</b>	-	<b>7,45</b>	-	-	-

**TERMINAL RC**

Länge = 90 cm - Verpackung 10 Stück in Blister

ART.	Ausführung	7	9	11	15
<b>ALUMINIUM</b>					
	Silber eloxiert	42782	41832	41877	42822
	<b>Euro/Stück</b>	<b>6,21</b>	<b>6,27</b>	<b>6,48</b>	<b>6,91</b>
	Gold eloxiert	-	41839	-	-
	<b>Euro/Stück</b>	-	<b>6,65</b>	-	-

**TERMINAL RC FLEX**

Länge = 270 cm - Verpackung 10 Stück

ART.	Ausführung	9	11
<b>ALUMINIUM</b>			
RCF/	Silber eloxiert	67712	67714
	<b>Euro/m</b>	<b>7,59</b>	<b>7,71</b>

Einzelverpackung

**PROLEVEL HIGH**

Länge = 270 cm - Verpackung 15 Stück

ART.	Ausführung	10	12,5
<b>EDELSTAHL</b>			
732/SF/	Edelstahl poliert AISI 430 DIN 1.4016	74217	74227
	<b>Euro/m</b>	<b>11,95</b>	<b>13,03</b>

Einzelverpackung

Vervollständigen Sie den Code mit der H-Angabe (z. B. RC/ /F mit H = 9 wird RC/9/F)

Kundenspezifische PDS Dekore auf Anfrage, siehe Seite 197

## alfix 616

Bei der Produktreihe ALFIX® 616 handelt es sich um ein professionelles System zur schwimmenden Verlegung von Parkett und Laminat mit den Stärken 6 bis 16 mm. Die Top-Profile werden mit den beigefügten Schrauben, welche farblich auf die Profile abgestimmt sind, auf dem Basisprofil befestigt.



FIX/L/55 Aluminium matt eloxiert Silber

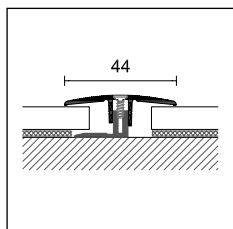

FIX/J/44

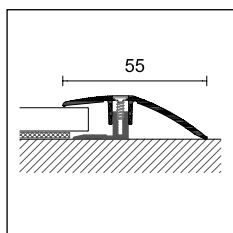

FIX/L/55

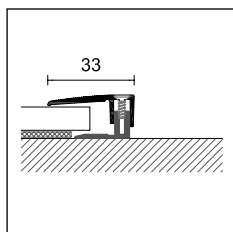

FIX/T/33

### ALFIX 616

Verpackung	10 Stück	10 Stück in Blister 	
Länge cm	270	90	100





#### ART.

FIX/J/44

Für Bodenbelagsstärke von 6 bis 16 mm

#### Ausführung

#### ALUMINIUM

Silber eloxiert		37010	37012	37014
Sandgold eloxiert		37210	37212	-
<b>Euro/m</b>		<b>16,31</b>	-	-
<b>Euro/Stück</b>		-	<b>15,71</b>	<b>17,37</b>
Titan eloxiert		37410	-	37414
Bronze eloxiert		37310	37312	37314
<b>Euro/m</b>		<b>17,07</b>	-	-
<b>Euro/Stück</b>		-	<b>16,42</b>	<b>18,10</b>

Einzelverpackung

### ALFIX 616

Verpackung	10 Stück	10 Stück in Blister 	
Länge cm	270	90	100





#### ART.

FIX/L/55

Für Bodenbelagsstärke von 6 bis 16 mm

#### Ausführung

#### ALUMINIUM

Silber eloxiert		37040	37042	37044
Sandgold eloxiert		37240	37242	37244
<b>Euro/m</b>		<b>17,77</b>	-	-
<b>Euro/Stück</b>		-	<b>17,01</b>	<b>18,83</b>
Titan eloxiert		37440	37442	37444
Bronze eloxiert		37340	-	-
<b>Euro/m</b>		<b>18,55</b>	-	-
<b>Euro/Stück</b>		-	<b>17,61</b>	<b>19,58</b>

Einzelverpackung

### ALFIX 616

Verpackung	10 Stück	10 Stück in Blister 	
Länge cm	270	90	100





#### ART.

FIX/T/33

Für Bodenbelagsstärke von 6 bis 16 mm

#### Ausführung

#### ALUMINIUM

Silber eloxiert		37070	-	37074
Sandgold eloxiert		37270	37272	-
<b>Euro/m</b>		<b>16,31</b>	-	-
<b>Euro/Stück</b>		-	<b>15,71</b>	<b>17,37</b>
Titan eloxiert		37470	-	37474
Bronze eloxiert		-	-	37374
<b>Euro/m</b>		<b>17,07</b>	-	-
<b>Euro/Stück</b>		-	<b>16,42</b>	<b>18,10</b>

Einzelverpackung

 Blister Verpackung, keine Teilpackung

Alfix 46 ist ein mehrteiliges Schraubprofilssystem für die Verlegung von LVT-Böden mit Stärke von 4 bis 6 mm. Das System besteht aus eloxierten Oberprofilen und einem Basisprofil aus Aluminium Natur. Die Schrauben für die Oberprofile sind in der Verpackung enthalten und besitzen den entsprechenden Eloxalfarbtönen. Sie schließen paßförmig mit dem Oberprofil ab.



FIX/J/30 Aluminium matt eloxiert Silber



FIX/L/32 Aluminium matt eloxiert Silber



FIX/T/19 Aluminium matt eloxiert Silber

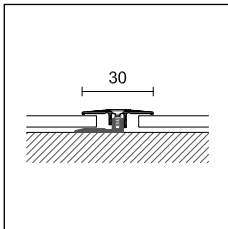

FIX/J/30

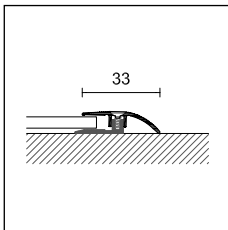

FIX/L/32

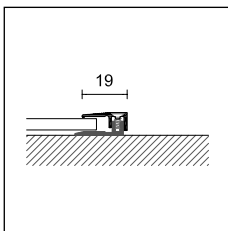

FIX/T/19

**ALFIX 46**

Verpackung	10 Stück
Länge cm	270
<b>ART.</b>	<b>FIX/J/30</b>
Für Bodenbelagsstärke von 4 bis 6 mm	

**Ausführung**

**ALUMINIUM**

Silber eloxiert		35500
<b>Euro/m</b>		<b>16,37</b>
Einzelverpackung		

**ALFIX 46**

Verpackung	10 Stück
Länge cm	270
<b>ART.</b>	<b>FIX/L/32</b>
Für Bodenbelagsstärke von 4 bis 6 mm	

**Ausführung**

**ALUMINIUM**

Silber eloxiert		35510
<b>Euro/m</b>		<b>16,37</b>
Einzelverpackung		

**ALFIX 46**

Verpackung	10 Stück
Länge cm	270
<b>ART.</b>	<b>FIX/T/19</b>
Für Bodenbelagsstärke von 4 bis 6 mm	

**Ausführung**

**ALUMINIUM**

Silber eloxiert		35520
<b>Euro/m</b>		<b>16,37</b>
Einzelverpackung		

NZA/ ist ein Dehnungsfuge aus Aluminium, bestehend aus zwei ineinander greifenden und gleitenden Profilen. Geeignet für Click LVT und Keramikböden mit geringer Dicke, sie garantiert eine gute Widerstandsfähigkeit gegen Belastungen und intensive Begehung.

Dank der exklusiven Lösung mit integriertem Klebestreifen auf dem inneren Ankerflansch, kann er direkt an der Diele befestigt werden und ist die perfekte Verbindung für Click LVT Böden mit durchgehender und perfekt flacher Oberfläche.



NZA/5A Aluminium matt eloxiert Silber

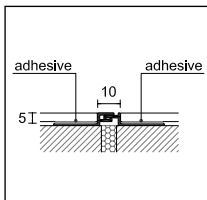

NZA/5A

### PROJOINT DIL

Länge = 270 cm - Verpackung 20 Stück

ART.	Ausführung	5A
<b>ALUMINIUM</b>		
	Silber eloxiert	99310
	<b>Euro/m</b>	<b>18,96</b>
<b>NZA/</b>	Titan eloxiert	99314
	Bronze eloxiert elox	99316
	<b>Euro/m</b>	<b>19,81</b>

Einzelverpackung

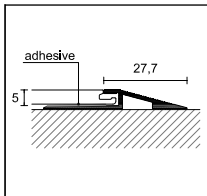

PBA/5/A

### PRONIVEL PB

Länge = 270 cm - Verpackung 10 Stück

ART.	Ausführung	H
<b>ALUMINIUM</b>		
<b>PBA/5/A</b>	Silber eloxiert	93205
	<b>Euro/m</b>	<b>9,47</b>

Einzelverpackung



PBA/5A alluminio Silber eloxiert

H/5/F, PBAS/5/F, RC/5/F und 99/TR/26 sind Verbindungsprofile aus eloxiertem Aluminium, für schwimmende Click-LVT-Böden und geeignet als Abdeckprofil bei gleicher Höhe sowie Abschlussprofil bei unterschiedlichen Höhen und als Randprofilen.



H/5/F Aluminium matt eloxiert Silber



PBAS/5/S Aluminium matt eloxiert Silber

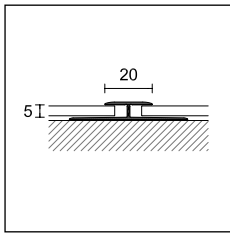

H/5/F

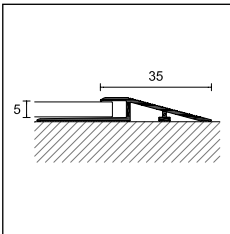

PBAS/5/F

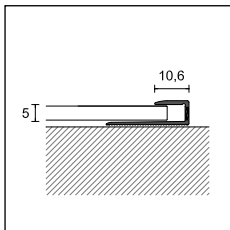

RC/5/F

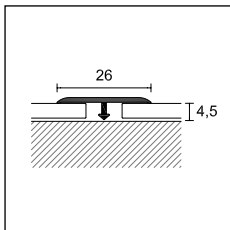

99/TR/26

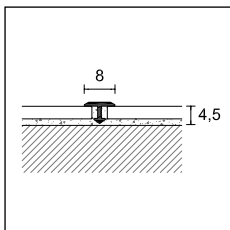

99/T/8

**PROJOINT T**

Länge = 270 cm - Verpackung 20 Stück		<b>H</b>
<b>ART.</b>	<b>Ausführung</b>	<b>5</b>
<b>ALUMINIUM</b>		
H/5/F gelocht	Silber eloxiert	75000
	<b>Euro/m</b>	<b>7,61</b>

Einzelverpackung

**PRONIVEL PB**

Länge = 270 cm - Verpackung 20 Stück		<b>H</b>
<b>ART.</b>	<b>Ausführung</b>	<b>5</b>
<b>ALUMINIUM</b>		
PBAS/5/F gelocht	Silber eloxiert	95203
	<b>Euro/m</b>	<b>7,61</b>

Einzelverpackung

**TERMINAL RC**

Länge = 270 cm - Verpackung 20 Stück		<b>H</b>
<b>ART.</b>	<b>Ausführung</b>	<b>5</b>
<b>ALUMINIUM</b>		
RC/5/F gelocht	Silber eloxiert	67475
	<b>Euro/m</b>	<b>5,17</b>

Einzelverpackung

**PROJOINT T**

Länge = 270 cm - Verpackung 20 Stück		<b>LxH</b>
<b>ART.</b>	<b>Ausführung</b>	<b>26 x 4,5</b>
<b>ALUMINIUM</b>		
99/TR/26	Silber eloxiert	75081
	<b>Euro/m</b>	<b>4,88</b>

Einzelverpackung

**PROJOINT T**

Länge = 270 cm - Verpackung		<b>50 Stück</b>
<b>Breite</b>		<b>8</b>
<b>ART.</b>	<b>Ausführung</b>	
<b>ALUMINIUM</b>		
99/T/	Silber eloxiert	75075
	<b>Euro/m</b>	<b>3,4</b>

Länge = 270 cm - Verpackung **50 pz**

**MESSING**

399/T/	poliert	75070
	<b>Euro/m</b>	<b>6,94</b>
Verpackung		<b>30 pz</b>
399/TC/	verchromt	75071
	<b>Euro/m</b>	<b>14,05</b>

Einzelverpackung

## proststep - protect

75/F, 111/ /F und G/705/F sind Profile aus eloxiertem Aluminium für Treppen mit verklebten LVT-Belägen. ZGF/ ist ein biegbares Aluminiumabschlussprofil für LVT-Beläge, das auch im Randabschlussbereich bei Treppen und Bodenbelägen eingesetzt werden kann.



SMA/4 Aluminium matt eloxiert Silber



75/F Aluminium matt eloxiert Silber

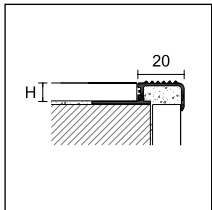

SMA/4

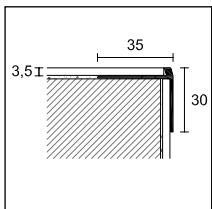

75/F

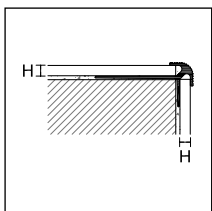

111/

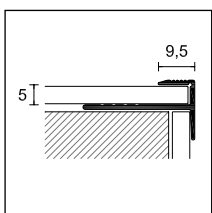

G/705/F

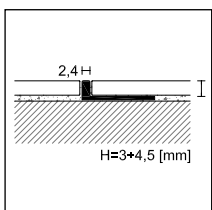

ZGF/

### PROSTEP

Länge = 270 cm - Verpackung 10 Stück

H

ART. Ausführung

4,5

#### ALUMINIUM

SMA/ Aluminium Natur

93967

Euro/m

6,69

SMA/ Silber eloxiert

93975

Euro/m

8,03

Einzelverpackung

### PROTECT

Länge = 340 cm - Verpackung 20 Stück

H

ART. Ausführung

3,5

#### ALUMINIUM

75/F Silber eloxiert

75388

gelocht

Euro/m

6,89

### PROTECT

Länge = 270 cm - Verpackung 20 Stück

H

ART. Ausführung

2,5

4,5

5

#### ALUMINIUM

111/ /F Silber eloxiert

75782

75784

75785

Euro/m

7,23

7,61

7,88

### PROSTEP

Länge = 270 cm - Verpackung 10 Stück

H

ART. Ausführung

5

#### ALUMINIUM

G/705/F Silber eloxiert

67580

Euro/m

7,89

Einzelverpackung

### PRO FLEX LINE

### PROANGLE FLEX

Länge = 270 cm - Verpackung 10 Stück

H

ART. Ausführung

4,50

#### ALUMINIUM

ZGF/ Aluminium Natur

88721

Euro/m

3,34

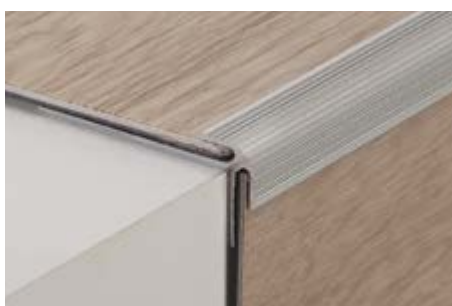

111/2,5/F Aluminium matt eloxiert Silber



G/705/F Aluminium matt eloxiert Silber



cerfix® protrim - proangle

RA/ und RI/ sind Profile, die für LVT-Böden geeignet sind und werden empfohlen als Abschlussprofile für Böden oder Treppenabschlüsse.



RI/4 Edelstahl AISI 304 - DIN 1.4301

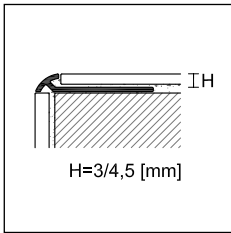

RA/

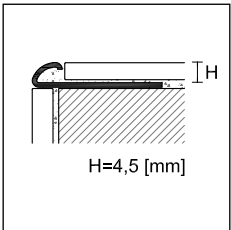

RI/

ZA/, AI/, ZQAN/, und ZQKN/ sind Profile, die für LVT-Böden geeignet sind und werden empfohlen als Abschlussprofile für Böden oder Treppenabschlüsse.

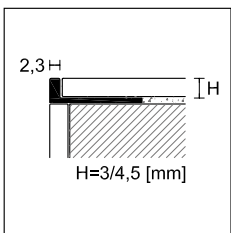

ZA/

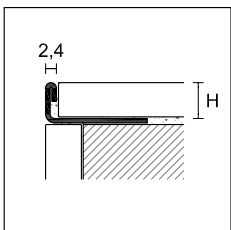

AI/

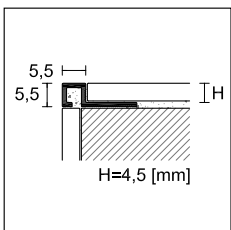

ZQAN/  
ZQKN/

**PROTRIM**

Länge = 270 cm - Verpackung 20 Stück

ART.	Ausführung		H
		<b>3</b>	<b>4,5</b>
<b>ALUMINIUM</b>			
	Silber eloxiert	92055	92056
	<b>Euro/m</b>	<b>4,03</b>	<b>4,25</b>
RA/	Gold eloxiert	92025	92026
	<b>Euro/m</b>	<b>4,70</b>	<b>4,92</b>
	Titan eloxiert	92085	92086
	<b>Euro/m</b>	<b>4,70</b>	<b>4,92</b>

Einzelverpackung

**PROTRIM**

Länge = 270 cm - Verpackung 20 Stück

ART.	Ausführung		H
		<b>4,5</b>	
<b>EDELSTAHL</b>			
RI/	Edelstahl AISI 304 DIN 1.4301	92413	
	<b>Euro/m</b>	<b>8,83</b>	

Einzelverpackung



ZA/4 Aluminium matt eloxiert Silber

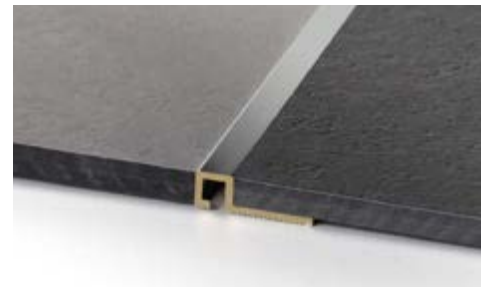

ZQKN/4 Messing verchromt

**PROANGLE**

Länge = 270 cm - Verpackung 20 Stück

ART.	Ausführung		H
		<b>2,5</b>	<b>3</b>
		<b>4,5</b>	
<b>ALUMINIUM</b>			
ZA/	Silber eloxiert	90337	90338
	<b>Euro/m</b>	<b>3,15</b>	<b>3,29</b>
			90340
<b>EDELSTAHL</b>			
AI/	Edelstahl AISI 304 DIN 1.4301	-	91636
	<b>Euro/m</b>	-	<b>7,45</b>
			91638

Einzelverpackung - Ausführung Messing verchromt Artikel ZK/4,5, siehe Seite 29

**PROANGLE Q**

Länge = 270 cm - Verpackung 20 Stück

ART.	Ausführung		H
		<b>4,5</b>	
<b>ALUMINIUM</b>			
	Silber eloxiert	88772	
ZQAN/	<b>Euro/m</b>	<b>4,84</b>	
	Titan eloxiert	88902	
	<b>Euro/m</b>	<b>5,51</b>	
<b>MESSING</b>			
ZQKN/	verchromt	88870	
	<b>Euro/m</b>	<b>17,44</b>	

Einzelverpackung

GA/, JGA/ und PIA/ sind Verbindungsprofile für Treppenstufen mit verklebten oder lose verlegten LVT-Böden. Sie sind leicht zu verlegen und erleichtern die hygienische Instandhaltung der Verbindung zwischen Tritt- und Setzstufe.



GA/4 Aluminium matt eloxiert Silber



JGA/4 Aluminium matt eloxiert Silber

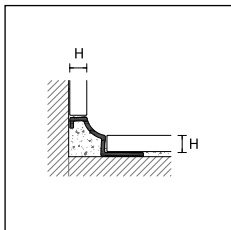

GA/

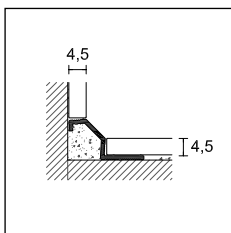

JGA/

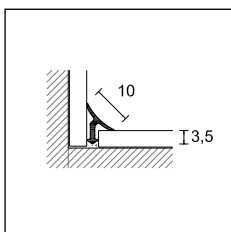

PIA/

### PROROUND M

Länge = 270 cm - Verpackung 20 Stück

<b>ART.</b>	<b>Ausführung</b>	<b>4,5</b>
-------------	-------------------	------------

#### ALUMINIUM

<b>GA/</b>	Silber eloxiert		95730
------------	-----------------	--	-------

	<b>Euro/m</b>	<b>7,86</b>
--	---------------	-------------

Einzelverpackung

### PROROUND M

Länge = 270 cm - Verpackung 20 Stück

<b>ART.</b>	<b>Ausführung</b>	<b>H</b>
-------------	-------------------	----------

#### ALUMINIUM

<b>JGA/</b>	Silber eloxiert		95732
-------------	-----------------	--	-------

	<b>Euro/m</b>	<b>7,86</b>
--	---------------	-------------

Einzelverpackung

### PROINT

Länge = 270 cm - Verpackung 20 Stück

<b>ART.</b>	<b>Ausführung</b>	<b>3,5</b>
-------------	-------------------	------------

#### ALUMINIUM

<b>PIA/</b>	Silber eloxiert		95431
-------------	-----------------	--	-------

	<b>Euro/m</b>	<b>5,33</b>
--	---------------	-------------

Einzelverpackung



PIA/3 Aluminium matt eloxiert Silber

**Sockelleisten aus PVC**  
für Parkett-, Laminat- und LVT-Bodenbeläge



*PVC-Sockelleiste 8605 ummantelt mit Alcrom® Plus, siehe Seite 218*



*PVC-Sockelleiste 8608 ummantelt mit Alcrom® Plus, siehe Seite 219*



*PVC-Sockelleiste 8615 ummantelt mit Alcrom® Plus, siehe Seite 220*



*PVC Sockelleiste 8613 ummantelt mit Alcrom® Plus, siehe Seite 221*



*PVC-Sockelleiste 8612 ummantelt mit Alcrom® Plus, siehe Seite 222*



*PVC-Sockelleiste 8614 ummantelt mit Alcrom® Plus, siehe Seite 222*

## Profilpas Digital System unbegrenzte Möglichkeiten.



Sie wählen ein Dekor aus den über 400 Standarddekoren aus, um eine Dekorgleichheit zwischen Profilen/Sockelleisten und dem Bodenbelag zu erzielen. Sie haben eine große Auswahl an Holz-, Stein- oder Betondekoren für jeden Geschmack.

In unserem Musterfächer finden Sie sicher das Dekor, das Ihren Wünschen entspricht und zu Ihrem Bodenbelag passt.

Aber das ist noch nicht alles. Die Möglichkeit der kundenspezifischen Produktion ist grenzenlos.

Wir benötigen lediglich ein Muster für weitere Dekore, selbst für fantasievolle!

Dank des Profilpas Digital Systems (PDS), der innovativen Digitaldrucktechnologie von Profilpas, ist es möglich, jedes Dekor auf Alcro Plus Folie zu reproduzieren und der Fantasie sind keine Grenzen gesetzt! Die Herstellung erfolgt auf unseren eigenen Fertigungsanlagen in unserem Werk: vom Einscannen, über den Druck bis zur Aufbringung der Folie.

Hinweis: Für kundenspezifische Dekore, die wir noch nicht produziert haben, Zusatzkosten von 273,14 € pro Dekor.

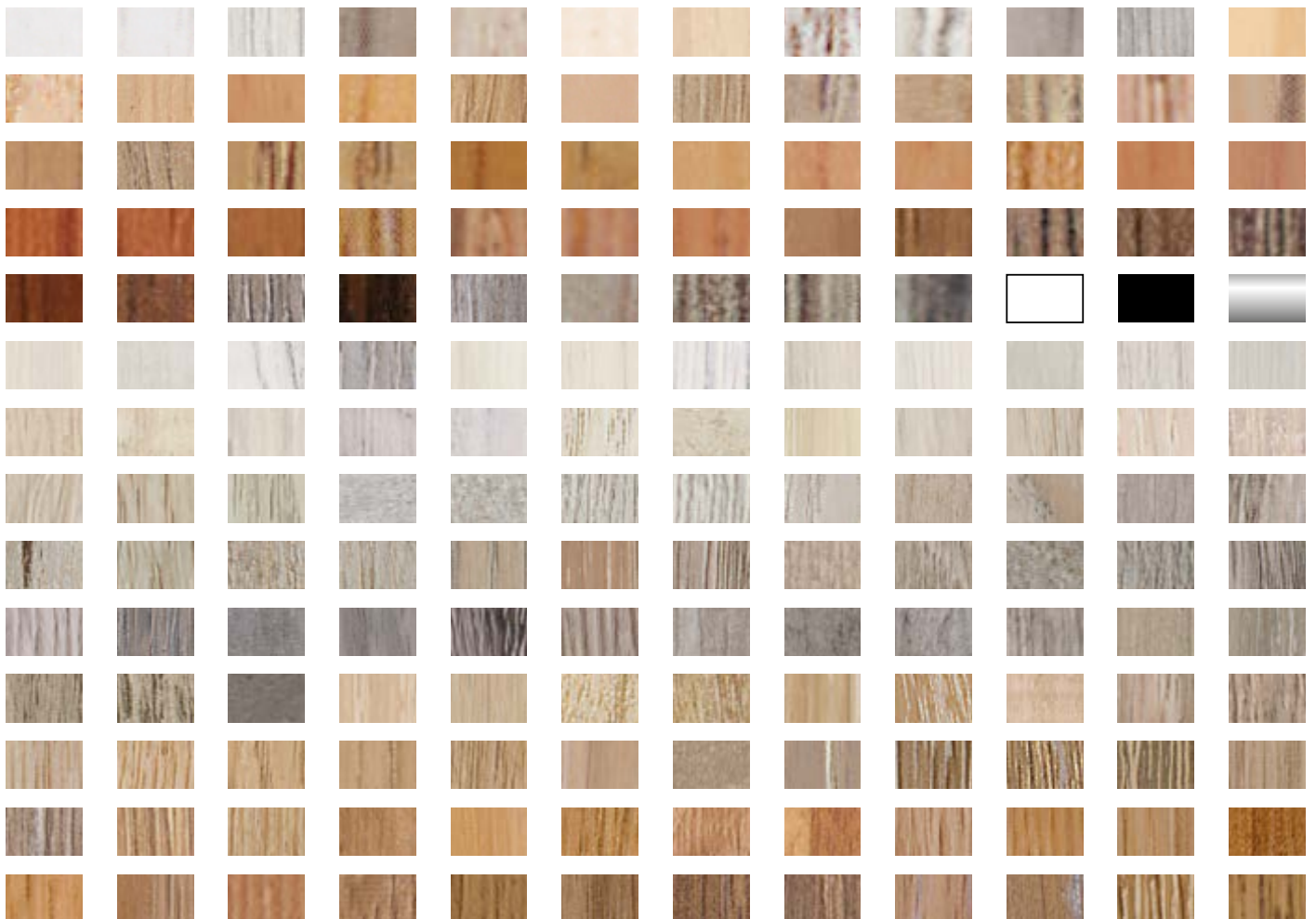



**UNISYSTEM PLUS Z/1, C/7, S/9  
PROFIX THIN Z/4, C/4 UND S/4**

Menge 20 Stück / 54 m = + 7,64 €/m

Menge 40 Stück / 108 m = + 6,88 €/m

Menge 60 Stück / 162 m = + 6,14 €/m

Menge 80 Stück / 216 m = + 5,35 €/m

Menge 100 Stück / 270 m = + 4,57 €/m

min. 54 m

Menge 120 Stück / 324 m = + 3,80 €/m

Menge 140 Stück / 378 m = + 3,07 €/m

Menge 160 Stück / 432 m = + 2,28 €/m

Menge 180 Stück / 486 m = + 1,52 €/m

Menge 200 Stück / 540 m = + 0,00 €/m

**Z3/30, C/10, C/13, C/22 UND S/15**

min. 540 m, maximal in 5 Dekore teilbar

**UNISYSTEM PLUS G/2 UND G/4**

min. 540 m, maximal in 5 Dekore teilbar

**22/A, 50/A UND 63/A**

min. 540 m, maximal in 5 Dekore teilbar

**74/A**

min. 540 m, maximal in 5 Dekore teilbar

**RC/ /F**

min. 540 m, maximal in 5 Dekore teilbar

**PVC LINE 8605, 8606, 8608, 8615, 8616, 8612, 8613 UND 8614**

min. 500 m, maximal in 2 Dekore teilbar

Bei kundenspezifischen anderen Artikeln wenden Sie sich bitte an unseren Verkauf.

Hinweis: Für kundenspezifische Dekore, die wir noch nicht produziert haben, Zusatzkosten von 273,14 € pro Dekor.







## Sockelprofile - Metal Line

Bei der innovativen Produktreihe Metal Line handelt es sich um Metallsockelleisten mit zahlreichen Kombinationsmöglichkeiten und einer großen Farbauswahl, die von kleinen Zimmern bis hin zu großen Räumen vielen Einrichtungsanforderungen entsprechen. Metal Line zeichnet sich durch ihre besondere Vielseitigkeit und Funktionalität, vor allem aber durch ihr zeitgenössisches Design aus. Edelstahl und Aluminium, das sind die Materialien, welche dem Raum Farbe, Harmonie und Originalität verleihen. Einfach mehr Lebensfreude im heutigen Alltag. Wer Metal Line wählt, setzt auf die Details, die den Unterschied ausmachen.

# Sockelprofile metal line

Metal Line 90 ist eine Aluminium-Sockelleiste in verschiedenen Ausführungen, welche eine elegante Verbindung zwischen Wand und Boden schafft. Durch ihre untere Wölbung werden Bodenbelagsränder und kleine Dehnungsfugen bei schwimmend verlegtem Bodenbelag abgedeckt. Metal Line 90 ist auch in Ausführung Trend Color Stone in den Farben Weiß und Schwarz erhältlich. Es sind zwei Farben, passend zu den meisten modernen keramischen Belägen. Alle Ausführungen lassen sich mit Hilfe der Proflex-Biegemaschine biegen.

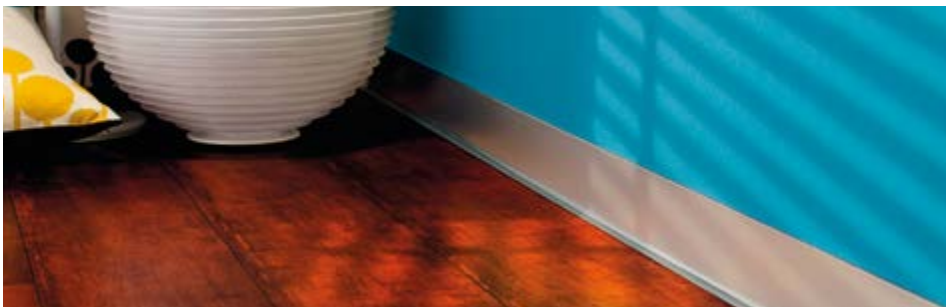

90/10 Aluminium matt eloxiert Silber

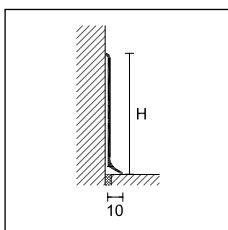

Metal Line 90 Aluminium pulverbeschichtet stone Weiß



Metal Line 90/6 Aluminium matt eloxiert Silber

## PRO FLEX LINE

Zum Biegen der Sockelleiste Metal Line 90 verwenden Sie unsere Proflex-Biegemaschine + Rollensatz für Metal Line 90 (siehe Seite 251)

Auf Anfrage kann der Artikel selbstklebend in den Höhen 4, 5, 7 und 10 hergestellt werden, Mindestbestellmenge 200 m, Aufpreis € 2,04/m

Auf Anfrage ist die Sockelleiste aus pulverbeschichtetem Aluminium bei einer Mindestbestellmenge von 300 m in RAL 9003, RAL 7038, RAL 8019, RAL 9006, RAL 9007 lieferbar. Bei anderen Farben wenden Sie sich bitte an unseren Verkauf.

vervollständigen Sie den Code mit der H-Angabe (z. B. 90/SF mit H=4 wird 90/4SF)

## METAL LINE 90

Länge = 200 cm- Verpackung 25 Stück

ART.	Ausführung	H cm					
		4	5	6	7	8	10
<b>ALUMINIUM</b>							
90/ SF	Silber eloxiert	78080	78084	78100	78138	78130	78137
	<b>Euro/m</b>	<b>6,49</b>	<b>7,26</b>	<b>7,90</b>	<b>8,98</b>	<b>10,05</b>	<b>12,97</b>
	pulverbeschichtet, Weiß glänzend RAL 9010	-	-	78112	-	-	-
	pulverbeschichtet, Weiß matt RAL 9010	-	-	78110	-	-	-
	<b>Euro/m</b>	-	-	<b>7,90</b>	-	-	-
	Titan eloxiert	-	-	78103	-	-	-
	<b>Euro/m</b>	-	-	<b>10,88</b>	-	-	-
	pulverbeschichtet Anthrazitgrau	-	-	78118	-	-	-
	pulverbeschichtet, Antikgrau	-	-	78119	-	-	-
	<b>Euro/m</b>	-	-	<b>11,51</b>	-	-	-
90/ A	Silber eloxiert selbstklebend	-	-	78106	-	78136	-
	<b>Euro/m</b>	-	-	<b>9,94</b>	-	<b>12,14</b>	-
90/ BSF	Glanz eloxiert, Titan	-	-	78142	-	78149	-
90/ SSF	Glanz eloxiert, gebürstet, Chrom	78082	-	78105	-	78133	-
	Glanz eloxiert, gebürstet, Gold	-	-	78107	-	78135	-
<b>Euro/m</b>	<b>10,31</b>	-	<b>11,9</b>	-	<b>15,21</b>	-	
90/ TMSF	Glanz eloxiert, gebürstet, Titan	78088	-	78102	-	78134	-
	<b>Euro/m</b>	<b>11,96</b>	-	<b>14,64</b>	-	<b>19,11</b>	-
<b>TREND COLOR STONE</b>							
90/ SF	pulverbeschichtet stone Weiß	-	-	78094	-	-	-
	pulverbeschichtet stone Schwarz	-	-	78099	-	-	-
<b>Euro/m</b>	-	-	<b>11,51</b>	-	-	-	
<b>ALUMINIUM ANTIBAKTERIELL</b>							
90H/ SF	pulverbeschichtet, Weiß RAL9003 antibakteriell	-	-	78104	-	-	-
<b>Euro/m</b>	-	-	<b>14,65</b>	-	-	-	

Einzelverpackung

Die Artikel 90/4SF, 90/5SF, 90/6SF und 90/8SF Aluminium matt eloxiert Silber sind auch lieferbar in der Länge 400 cm.



Innenecke, Außenecke, Verbinder und Endkappen rechts/links



### INNENECKEN METALL

Verpackung 4 Stück		H cm						
ART.	Ausführung	4	5	6	7	8	10	
<b>METALL</b>								
90/ MI	Silber		78630	78640	78650	78660	78670	78680
	<b>Euro/Stück</b>		<b>5,78</b>	<b>5,78</b>	<b>5,78</b>	<b>5,78</b>	<b>5,78</b>	<b>5,78</b>
	Titan eloxiert		-	-	78654	-	-	-
	Weiß glänzend RAL 9010		-	-	78664	-	-	-
	Weiß matt RAL 9010		-	-	78674	-	-	-
	Anthrazitgrau		-	-	78684	-	-	-
	Antikgrau		-	-	78694	-	-	-
	Glanz poliert, titanfarbig		-	-	78700	-	78712	-
	Gebürstet Chrom		78718	-	78720	-	78722	-
	Gebürstet Gold		-	-	78724	-	78744	-
Gebürstet Titan		78714	-	78734	-	78754	-	
<b>Euro/Stück</b>		<b>6,30</b>	-	<b>6,30</b>	-	<b>6,30</b>	-	
90/ MI	stone Weiß		-	-	78172	-	-	-
	stone Schwarz		-	-	78173	-	-	-
<b>Euro/Stück</b>		-	-	<b>7,00</b>	-	-	-	
90H/ MI	Weiß glänzend RAL 9003 antibakteriell		-	-	78690	-	-	-
	<b>Euro/Stück</b>		-	-	<b>7,47</b>	-	-	-

### POLYPROPYLEN

90/ I	Silber eloxiert		78236	78231	78190	78370	78195	78091
	<b>Euro/Stück</b>		<b>2,90</b>	<b>2,90</b>	<b>2,90</b>	<b>2,90</b>	<b>2,90</b>	<b>2,90</b>

keine Teilpackung

### VERBINDER METALL

Verpackung 4 Stück		H cm						
ART.	Ausführung	4	5	6	7	8	10	
<b>METALL</b>								
90/ MG	Silber		78632	78642	78652	78662	78672	78682
	<b>Euro/Stück</b>		<b>5,78</b>	<b>5,78</b>	<b>5,78</b>	<b>5,78</b>	<b>5,78</b>	<b>5,78</b>
	Titan eloxiert		-	-	78656	-	-	-
	Weiß glänzend RAL 9010		-	-	78666	-	-	-
	Weiß matt RAL 9010		-	-	78676	-	-	-
	Anthrazitgrau		-	-	78686	-	-	-
	Antikgrau		-	-	78696	-	-	-
	Glanz poliert, titanfarbig		-	-	78699	-	78703	-
	Gebürstet Chrom		78738	-	78740	-	78742	-
	Gebürstet Gold		-	-	78726	-	78746	-
Gebürstet Titan		78716	-	78736	-	78756	-	
<b>Euro/Stück</b>		<b>6,30</b>	-	<b>6,30</b>	-	<b>6,30</b>	-	
90/ MG	stone Weiß		-	-	78187	-	-	-
	stone Schwarz		-	-	78188	-	-	-
<b>Euro/Stück</b>		-	-	<b>7,00</b>	-	-	-	
90H/ MG	Weiß glänzend RAL 9003 antibakteriell		-	-	78692	-	-	-
	<b>Euro/Stück</b>		-	-	<b>7,47</b>	-	-	-

### POLYPROPYLEN

90/ G	Silber eloxiert		78237	78232	78192	78372	78197	78092
	<b>Euro/Stück</b>		<b>2,90</b>	<b>2,90</b>	<b>2,90</b>	<b>2,90</b>	<b>2,90</b>	<b>2,90</b>

keine Teilpackung

### AUSSENECKE METALL

Verpackung 4 Stück		H cm						
ART.	Ausführung	4	5	6	7	8	10	
<b>METALL</b>								
90/ ME	Silber		78631	78641	78651	78661	78671	78681
	<b>Euro/Stück</b>		<b>5,78</b>	<b>5,78</b>	<b>5,78</b>	<b>5,78</b>	<b>5,78</b>	<b>5,78</b>
	Titan eloxiert		-	-	78655	-	-	-
	Weiß glänzend RAL 9010		-	-	78665	-	-	-
	Weiß matt RAL 9010		-	-	78675	-	-	-
	Anthrazitgrau		-	-	78685	-	-	-
	Antikgrau		-	-	78695	-	-	-
	Glanz poliert, titanfarbig		-	-	78698	-	78702	-
	Gebürstet Chrom		78728	-	78730	-	78732	-
	Gebürstet Gold		-	-	78725	-	78745	-
Gebürstet Titan		78715	-	78735	-	78755	-	
<b>Euro/Stück</b>		<b>6,30</b>	-	<b>6,30</b>	-	<b>6,30</b>	-	
90/ ME	stone Weiß		-	-	78174	-	-	-
	stone Schwarz		-	-	78178	-	-	-
<b>Euro/Stück</b>		-	-	<b>7,00</b>	-	-	-	
90H/ ME	Weiß glänzend RAL 9003 antibakteriell		-	-	78691	-	-	-
	<b>Euro/Stück</b>		-	-	<b>7,47</b>	-	-	-

### POLYPROPYLEN

90/ E	Silber eloxiert		78235	78230	78191	78371	78196	78090
	<b>Euro/Stück</b>		<b>2,90</b>	<b>2,90</b>	<b>2,90</b>	<b>2,90</b>	<b>2,90</b>	<b>2,90</b>

keine Teilpackung

### ENDKAPPEN RECHTS/LINKS METALL

4 Paar Verpackung		H cm						
ART.	Ausführung	4	5	6	7	8	10	
<b>METALL</b>								
90/ MP	Silber		78633	78643	78653	78663	78673	78683
	<b>Euro/Paar</b>		<b>6,03</b>	<b>6,03</b>	<b>6,03</b>	<b>6,03</b>	<b>6,03</b>	<b>6,03</b>
	Titan eloxiert		-	-	78657	-	-	-
	Weiß glänzend RAL 9010		-	-	78667	-	-	-
	Weiß matt RAL 9010		-	-	78677	-	-	-
	Anthrazitgrau		-	-	78687	-	-	-
	Antikgrau		-	-	78697	-	-	-
	Glanz poliert, titanfarbig		-	-	78701	-	78721	-
	Gebürstet Chrom		78748	-	78750	-	78752	-
	Gebürstet Gold		-	-	78727	-	78747	-
Gebürstet Titan		78717	-	78737	-	78757	-	
<b>Euro/Paar</b>		<b>6,58</b>	-	<b>6,58</b>	-	<b>6,58</b>	-	
90/ MP	stone Weiß		-	-	78189	-	-	-
	stone Schwarz		-	-	78199	-	-	-
<b>Euro/Paar</b>		-	-	<b>7,25</b>	-	-	-	
90H/ MP	Weiß glänzend RAL 9003 antibakteriell		-	-	78693	-	-	-
	<b>Euro/Paar</b>		-	-	<b>7,74</b>	-	-	-

### POLYPROPYLEN

90/ P	Silber eloxiert		78238	78233	78193	78373	78198	78093
	<b>Euro/Paar</b>		<b>2,90</b>	<b>2,90</b>	<b>2,90</b>	<b>2,90</b>	<b>2,90</b>	<b>2,90</b>

keine Teilpackung

# Sockelprofile metal line

Metal Line 790 ist eine Sockelleiste in Edelstahl poliert oder gebürstet und in verschiedenen Höhen erhältlich. Sie verkörpert den modernen, dezenten Design-Trend. Durch ihre untere Wölbung werden Bodenbelagsränder und kleine Dehnungsfugen bei schwimmend verlegtem Bodenbelag abgedeckt. Sie sind installationsfreundlich und werden mit einem geeigneten Kleber an der Wand angebracht.



790/6 Edelstahl gebürstet AISI 304 DIN 1.4301

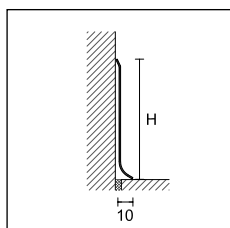

790/MI  
790/MIS



790/ME  
790/MES



790/MG  
790/MGS



790/MP  
790/MPS

## METAL LINE 790

Länge = 270 cm - Verpackung 10 Stück

		H cm				
ART.	Ausführung	4	5	6	8	10
<b>EDELSTAHL</b>						
790/ SF	Edelstahl poliert AISI 304 DIN 14301	78120	78108	78129	78132	78139
	<b>Euro/m</b>	<b>7,55</b>	<b>9,35</b>	<b>11,2</b>	<b>14,63</b>	<b>18,18</b>
	Edelstahl gebürstet AISI 304 DIN 1.4301	78128	78109	78126	78127	78140
	<b>Euro/m</b>	<b>10,14</b>	<b>11,97</b>	<b>14,39</b>	<b>19,11</b>	<b>23,36</b>

Einzelverpackung - Art. 790/10 SF Verpackung 5 Stück

## INNENECKE AUS METALL

Verpackung 4 Stück

		H cm				
ART.	Ausführung	4	5	6	8	10
790/ MI	edelstahlfarbig glänzend	78760	78761	78762	78763	78764
	<b>Euro/Stück</b>	<b>9,01</b>	<b>9,01</b>	<b>9,01</b>	<b>9,01</b>	<b>9,01</b>
790/ MIS	edelstahlfarbig gebürstet	78780	78781	78782	78783	78784
	<b>Euro/Stück</b>	<b>12,78</b>	<b>12,78</b>	<b>12,78</b>	<b>12,78</b>	<b>12,78</b>

keine Teilpackung

## AUSSENECKE AUS METALL

Verpackung 4 Stück

		H cm				
ART.	Ausführung	4	5	6	8	10
790/ ME	edelstahlfarbig glänzend	78765	78766	78767	78768	78769
	<b>Euro/Stück</b>	<b>9,01</b>	<b>9,01</b>	<b>9,01</b>	<b>9,01</b>	<b>9,01</b>
790/ MES	edelstahlfarbig gebürstet	78785	78786	78787	78788	78789
	<b>Euro/Stück</b>	<b>11,71</b>	<b>11,71</b>	<b>11,71</b>	<b>11,71</b>	<b>11,71</b>

keine Teilpackung

## VERBINDER AUS METALL

Verpackung 4 Stück

		H cm				
ART.	Ausführung	4	5	6	8	10
790/ MG	edelstahlfarbig glänzend	78770	78771	78772	78773	78774
	<b>Euro/Stück</b>	<b>9,01</b>	<b>9,01</b>	<b>9,01</b>	<b>9,01</b>	<b>9,01</b>
790/ MGS	edelstahlfarbig gebürstet	78790	78791	78792	78793	78794
	<b>Euro/Stück</b>	<b>11,71</b>	<b>11,71</b>	<b>11,71</b>	<b>11,71</b>	<b>11,71</b>

keine Teilpackung

## ENDKAPPEN RECHTS/LINKS AUS METALL

4 Paar Verpackung

		H cm				
ART.	Ausführung	4	5	6	8	10
790/ MP	edelstahlfarbig glänzend	78775	78776	78777	78778	78779
	<b>Euro/Paar</b>	<b>9,57</b>	<b>9,57</b>	<b>9,57</b>	<b>9,57</b>	<b>9,57</b>
790/ MPS	edelstahlfarbig gebürstet	78795	78796	78797	78798	78799
	<b>Euro/Paar</b>	<b>12,26</b>	<b>12,26</b>	<b>12,26</b>	<b>12,26</b>	<b>12,26</b>

keine Teilpackung

Auf Anfrage kann der Artikel selbstklebend in allen Höhen hergestellt werden, Mindestbestellmenge 200 m, Aufpreis 2,04 €/m vervollständigen Sie den Code mit der H-Angabe (z. B. 790/SF mit H=4 wird 790/4SF)

Metal Line 92 und 93 sind Sockelleisten in Aluminium und haben ein einfaches und schlichtes Design mit einer oberen Rundung, um die Wand mit dem Boden zu verbinden. Sie haben ein einfaches und schnelles Montage-System von Wandhaltern aus Aluminium natur oder PVC, die mit Schrauben und Dübeln an der Wand befestigt werden.



92/7 Aluminium matt eloxiert Silber + S/95 Aluminium-Halter

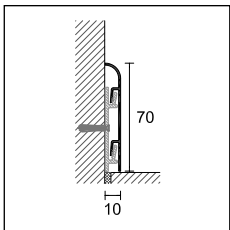

92/7

### METAL LINE 92

Länge = 200 cm + 3 Halterungen - Verpackung 20 Stück

**H cm**

**ART. Ausführung** **7**

#### ALUMINIUM

<b>92/7</b>	Silber eloxiert		78490
	<b>Euro/m</b>		<b>10,14</b>

Einzelverpackung

### ALUMINIUM-HALTER

Verpackung 100 Stück

**S/95** 78295

**Euro/Stück** **0,40**

### METAL LINE 93

Länge = 200 cm + 5 Halterungen - Verpackung 20 Stück

**H cm**

**ART. Ausführung** **7** **9**

#### ALUMINIUM

<b>93/</b>	Silber eloxiert		78495	78496
	<b>Euro/m</b>		<b>11,37</b>	<b>15,33</b>

Einzelverpackung

### BEFESTIGUNGSCLIPSE

Verpackung 100 Stück

**8608/C** 29751

**Euro/Verpackung** **11,76**

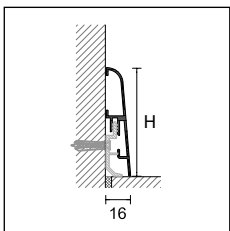

93/

Auf Anfrage ist die Sockelleiste aus pulverbeschichtetem Aluminium bei einer Mindestbestellmenge von 300 m in Antikgrau, RAL 9003, RAL 7038, RAL 8019, RAL 9006, RAL 9007 lieferbar. Bei anderen Farben wenden Sie sich bitte an unseren Verkauf.



93/7 Aluminium matt eloxiert Silber + 8608/C Befestigungsclipse

# Sockelprofile metal line

Metal Line 89 sind in verschiedenen Farben und Höhen erhältliche Sockelleisten aus Aluminium und passen sich mit ihrem eckigen Querschnitt und ihrem dezenten Aussehen dem räumlichen Ambiente stilvoll an. Sie sind installationsfreundlich und werden mit einem geeigneten Kleber an der Wand angebracht. Neben ihrer raumgestalterischen Funktion verdecken sie zugleich kleine Dehnungsfugen im Boden-Wand-Bereich. Metal Line 89 erhalten Sie auch in Ausführung Trend Color Stone in den Farben Weiß und Schwarz, zwei Farben, passend zu den meisten modernen keramischen Belägen.



89/4 Aluminium matt eloxiert Silber

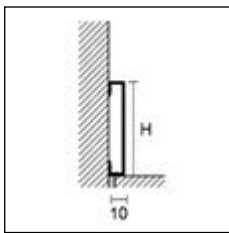

89/  
89/ TM  
89H/



89/ EI

TREND  
COLOR



Metal Line 89 Glanz eloxiert, gebürstet, Titan



89/4 Aluminium pulverbeschichtet, Antikgrau + 89/4EI

## METAL LINE 89

Länge = 200 cm - Verpackung 25 Stück

ART.	Ausführung	4	6	8
<b>ALUMINIUM</b>				
	Silber eloxiert	78378	78478	78487
	<b>Euro/m</b>	<b>8,47</b>	<b>9,23</b>	<b>9,87</b>
	Titan eloxiert	78521	78522	-
	<b>Euro/m</b>	<b>11,28</b>	<b>12,00</b>	-
89/	pulverbeschichtet, Weiß matt RAL 9010	78517	78518	-
	<b>Euro/m</b>	<b>8,47</b>	<b>9,23</b>	-
	pulverbeschichtet, Antikgrau	78515	78485	-
	pulverbeschichtet, Terrabraun	78516	-	-
	<b>Euro/m</b>	<b>12,06</b>	<b>12,48</b>	-
89/ TM	Glanz eloxiert, gebürstet, Titan	78388	78480	-
	<b>Euro/m</b>	<b>14,71</b>	<b>15,55</b>	-
<b>TREND COLOR STONE</b>				
89/	pulverbeschichtet stone Weiß	78481	-	-
	pulverbeschichtet stone Schwarz	78482	-	-
	<b>Euro/m</b>	<b>12,06</b>	-	-
<b>ALUMINIUM ANTIBAKTERIELL</b>				
89H/	pulverbeschichtet, Weiß RAL 9003 antibakteriell	-	78531	-
	<b>Euro/m</b>	-	<b>15,46</b>	-

Einzelverpackung

Auf Anfrage ist die Sockelleiste aus pulverbeschichtetem Aluminium bei einer Mindestbestellmenge von 300 m in Antikgrau, RAL 9003, RAL 7038, RAL 8019, RAL 9006, RAL 9007 lieferbar. Bei anderen Farben werden Sie sich bitte an unseren Verkauf.

## INNEN-/AUSSENECKEN - ENDKAPPE RECHTS/LINKS

ART.	Ausführung	4	6	8
Verpackung 4 Stück				
<b>ALUMINIUM</b>				
	Silber eloxiert	78505	78506	78527
	<b>Euro/Stück</b>	<b>9,61</b>	<b>9,61</b>	<b>10,14</b>
	Titan eloxiert	78523	78524	-
	<b>Euro/Stück</b>	<b>9,61</b>	<b>9,61</b>	-
89/ EI	pulverbeschichtet, Weiß matt RAL 9010	78519	78520	-
	<b>Euro/Stück</b>	<b>9,61</b>	<b>9,61</b>	-
	pulverbeschichtet, Antikgrau	78512	78513	-
	pulverbeschichtet, Terrabraun	78514	-	-
	<b>Euro/Stück</b>	<b>9,61</b>	<b>9,61</b>	-
89/ TMEI	Glanz eloxiert, gebürstet, Titan	78509	78510	-
	<b>Euro/Stück</b>	<b>9,61</b>	<b>9,61</b>	-
89/ EI	pulverbeschichtet stone Weiß	78507	-	-
	pulverbeschichtet stone Schwarz	78508	-	-
	<b>Euro/Stück</b>	<b>9,61</b>	-	-
89H/ EI	pulverbeschichtet, Weiß RAL 9003 antibakteriell	-	78533	-
	<b>Euro/Stück</b>	-	<b>12,48</b>	-

keine Teilpackung

vervollständigen Sie den Code mit der H-Angabe (z. B. 89/ mit H=4 wird 89/4).

Metal Line 89 I Design in Ausführung Aluminium eloxiert ist durch eine spezielle Kratzstruktur und besonderer Farbgebung gekennzeichnet. Sie wurden für Innenarchitekten, aufbauend auf den neuesten Trends bei modernen Designs entworfen.



89/6 Aluminium matt eloxiert Titan

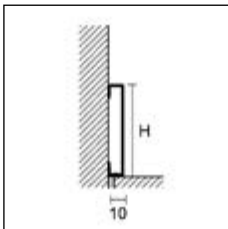

89/



89/ EI

vervollständigen Sie den Code mit der H-Angabe (z. B. 89/ mit H=4 wird 89/4)

Metal Line 89 ist eine Sockelleiste aus eloxiertem Aluminium mit einer LED-Lichtleiste. Das Licht wird gleichmäßig entlang des gesamten Profils verteilt. Durch einen optionalen Dimmer kann die Helligkeit der Sockelleiste der Umgebung anpassen werden, um auch andere Raumgestaltungselemente besser zur Geltung zu bringen oder einen Leuchteffekt zu erzielen.

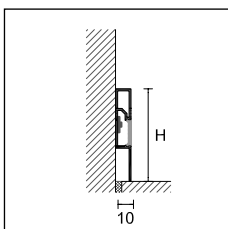

89/6L







89/6EI

Wir empfehlen ausschließlich die Verwendung unserer elektrischen Komponenten, um das beste ästhetische Ergebnis zu erhalten und aufgrund der Garantiebedingungen. Siehe Seite 240

## METAL LINE - I DESIGN





Länge = 200 cm - Verpackung 25 Stück

		H		
ART.	Ausführung	4	6	
<b>ALUMINIUM MATT ELOXIERT</b>				
89/	Platin		31400	31402
	Titan		31410	31412
	Braun		31420	31422
	Dunkelbraun		31430	31432
	Carbon		31440	31442
<b>Euro/m</b>		<b>17,59</b>	<b>20,70</b>	

Einzelverpackung

## AUSSEN- / INNENECKEN / ENDKAPPEN

Verpackung 2 Stück

		H		
ART.	Ausführung	4	6	
<b>ALUMINIUM MATT ELOXIERT</b>				
89/ EI	Platin		31450	31452
	Titan		31460	31462
	Braun		31470	31472
	Dunkelbraun		31480	31482
	Carbon		31490	31492
<b>Euro/Stück</b>		<b>22,17</b>	<b>22,17</b>	

keine Teilpackung



89/6L Aluminium matt eloxiert Silber

## PROLIGHT METAL LINE 89

Länge = 200 cm - Verpackung 25 Stück

		H cm	
ART.	Ausführung	6	
<b>ALUMINIUM</b>			
89/6L	Silber eloxiert		86000
<b>Euro/m</b>		<b>15,66</b>	

Einzelverpackung

## INNEN-/AUSSENECKEN - ENDKAPPE RECHTS/LINKS

Verpackung 4 Stück

		H cm	
ART.	Ausführung	6	
<b>ALUMINIUM</b>			
89/6EI	Silber eloxiert		78506
<b>Euro/Stück</b>		<b>9,61</b>	

keine Teilpackung

# Sockelprofile

## metal line

Metal Line 89/613 ist eine Sockelleiste aus Aluminium. Der Sockel hat eine rechteckige Form und eine Breite von 13 mm. Dadurch ist er auch für schwimmend verlegte Böden gut geeignet, da kleine Dehnungsfugen verdeckt werden.



89/613 Silber eloxiert

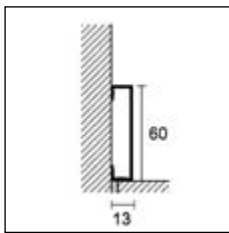

89/613

### METAL LINE 89/613



Länge = 200 cm - Verpackung 25 Stück

H cm

ART. Ausführung

6

#### ALUMINIUM

	Silber eloxiert		78486
	<b>Euro/m</b>		<b>9,87</b>
<b>89/613</b>	pulverbeschichtet, Weiß matt RAL 9010		78488
	<b>Euro/m</b>		<b>11,51</b>

Einzelverpackung

### INNEN-/AUSSENECKEN - ENDKAPPE RECHTS/LINKS



Verpackung 4 Stück

H cm

ART. Ausführung

6

#### ALUMINIUM

	Silber eloxiert		78525
	<b>Euro/Stück</b>		<b>10,14</b>
<b>89/613 EI</b>	pulverbeschichtet, Weiß matt RAL 9010		78526
	<b>Euro/Stück</b>		<b>10,14</b>

keine Teilpackung



89/613 EI

Metal Line 105 ist eine Sockelleiste in Aluminium mit einem rechteckigen Querschnitt und dezenten Design. Sie ist installationsfreundlich mit einer extrudierten PVC-Basis, die mit Schrauben und Dübeln an der Wand angebracht wird.



Metal Line 105 Silber eloxiert

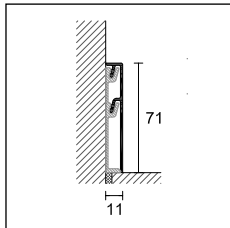

105/7  
105/CB



105/7I



105/7E



105/7G



105/7P

## METAL LINE

Verpackung 10 Stück

H cm

ART. Ausführung Länge 7

### ALUMINIUM

105/7	Silber eloxiert		200 cm	78900
	Silber eloxiert		400 cm	78910
<b>Euro/m</b>				<b>18,90</b>

Einzelverpackung

## BASIS ZUR BEFESTIGUNG

Verpackung 10 Stück

H cm

ART. Ausführung Länge 7

### CO-EXTRUDIERTES PVC

105/CB	Weiß		200 cm	78920
<b>Euro/m</b>				<b>2,67</b>

keine Teilpackung

## INNENECKE

Verpackung 4 Stück

H cm

ART. Ausführung 7

### METALL

105/7I	Silber			78932
<b>Euro/Stück</b>				<b>7,33</b>

keine Teilpackung

## AUSSENECKE

Verpackung 4 Stück

H cm

ART. Ausführung 7

### METALL

105/7E	Silber			78934
<b>Euro/Stück</b>				<b>7,33</b>

keine Teilpackung

## VERBINDER

Verpackung 4 Stück

H cm

ART. Ausführung 7

### METALL

105/7G	Silber			78936
<b>Euro/Stück</b>				<b>7,33</b>

keine Teilpackung

## ENDKAPPEN RECHTS/LINKS

4 Paar Verpackung

H cm

ART. Ausführung 7

### METALL

105/7P	Silber			78938
<b>Euro/Paar</b>				<b>7,33</b>

keine Teilpackung

## metal line

Metal Line 87/6 und 88/6 sind wandbündige Sockelleisten für verputzte oder mit Gipskarton versehene Wände, die aus 2 Teilen bestehen, das Basisprofil aus Aluminium natur und Einsätzen aus Aluminium matt eloxiert, Silber oder Aluminium pulverbeschichtet, Weiß. Durch den fließenden Übergang von Wand zum Boden bewirken sie eine Raumvergrößerung. Neben ihrer Funktionalität bestechen sie durch ihre ansprechende Optik. Das Profil ist in 2 Etappen zu installieren. Das Basisprofil wird auf dem Mauerwerk verschraubt, bevor der Gipskarton oder das untere Mauerwerk verputzt wird. Der Einsatz wird nach der Fertigstellung der Wand und des Bodens befestigt.



87/6 e 88/6 Aluminium Natur + 88/16L/A Einsatz aus Aluminium für LED Lichtleiste

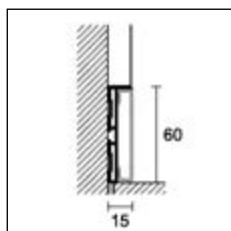

87/6 + 88/16SF  
Einsatz in Aluminium

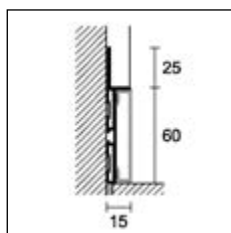

88/6 + 88/16SF  
Einsatz in Aluminium

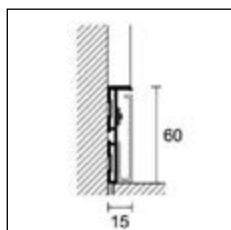

87/6 + 88/16L/A  
Einsatz in Aluminium bei LED's

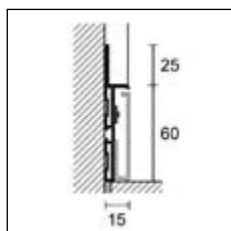

88/6 + 88/16L/A  
Einsatz in Aluminium mit LED



88/6E

Wir empfehlen ausschließlich die Verwendung unserer elektrischen Komponenten, um das beste ästhetische Ergebnis zu erhalten und aufgrund der Garantiebedingungen. Siehe Seite 240

### METAL LINE 87 und 88

Länge = 200 cm - Verpackung 20 Stück

H cm

ART. Ausführung

6

#### ALUMINIUM

87/6 Aluminium Natur (geloht)

78338

Euro/m

12,19

88/6 Aluminium Natur (geloht)

78310

Euro/m

14,51

Einzelverpackung

#### EINSATZ IN ALUMINIUM

Länge = 200 cm - Verpackung 20 Stück

H cm

ART. Ausführung

6

88/16SF Einsatz Aluminium matt eloxiert Silber

78563

Einsatz Aluminium pulverbeschichtet, Weiß matt RAL 9010

78558

Euro/m

9,40

Einzelverpackung

#### EINSATZ IN ALUMINIUM BEI LED'S

Länge = 200 cm - Verpackung 20 Stück

H cm

88/16L/A Silber eloxiert pulverbeschichtet, Weiß matt RAL 9010

78559

78560

Euro/m

11,57

selbstklebend - Einzelverpackung  
LED's und Zubehör siehe Seite 240

#### AUSSENECKEN METALL

Verpackung 4 Stück

H cm

ART. Ausführung

6

88/6E Silber pulverbeschichtet, Weiß matt RAL 9010

78561

78562

Euro/Stück

10,81

keine Teilpackung



88/6 Aluminium Natur + 88/16SF Einsatz Aluminium pulverbeschichtet, Weiß matt



Prolight Metal Line SKL/2 ist eine Sockelleiste in Aluminium mit indirektem LED-Licht. Besonderheit ist, ein Lichtspiel entlang der Wand zu erzeugen. Sie werdet die Gesamtoberfläche auf. Zusätzlich zu der Ausführung Silber eloxiert und stone Weiß gibt es eine Vielzahl an Farben, einschließlich 6 Original-Beton-Farbtönen, 2 spezielle Metall-Töne und einem besonders kräftigen Weiß.



SKL/2 Aluminium pulverbeschichtet, concrete Weiß

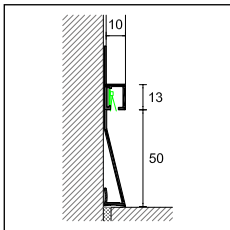

SKL/2

TREND  
COLOR

### PROLIGHT METAL LINE S

Länge = 270 cm - Verpackung 5 Stück

H

ART. Ausführung

10

#### ALUMINIUM

SKL/2 Silber eloxiert

78579

Euro/m

15,74

#### ALUMINIUM PULVERBESCHICHTET

stone Weiß

78591

concrete White

78592

concrete Graphite

78593

concrete Smoke

78594

concrete Mud

78595

concrete Sand

78596

metal Dark

78597

metal Light

78598

solid White

78599

Euro/m

27,00

Einzelverpackung

### ELEKTRISCHE KOMPONENTEN UND ZUBEHÖR FÜR BELEUCHTUNG

ART. Beschreibung

L5/NW/65 L Rolle mit 5 m LED Streifen, Licht seitlich, Farbe weiß neutral 4000 °K, 9,6W/m IP65

84136

Euro/m (Euro/Verpackung)

35,38 (176,89)

Elektrische Komponenten siehe Seite 240

Metal Line AF M Design ist eine Aluminium Sockelleiste, modern und mit dezenten Linien, welche den Wand- und Bodenbereich bei gleichen oder unterschiedlichen Materialien verbindet. Ein Schatteneffekt kann erzeugt werden und hebt die beiden Flächen deutlich hervor.



AF/1/ Aluminium matt eloxiert Silber

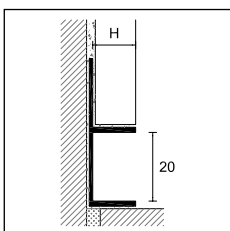

AF/1/

### METAL LINE AF - M DESIGN

Länge = 270 cm - Verpackung 10 Stück

H

ART. Ausführung

6

10

12,5

#### ALUMINIUM

Silber eloxiert

13198

13199

13200

Euro/m

8,91

8,91

8,91

AF/1/ Titan eloxiert

13201

13203

13202

pulverbeschichtet,  
Weiß glänzend RAL 9010

13196

13197

13204

Euro/m

12,99

12,99

12,99

Einzelverpackung

## metal line

Die aus eloxiertem Aluminium gefertigte, in zwei Höhen erhältliche Produktserie Metal Line 100 eignet sich besonders zur Anwendung mit Gipskartonplatten und kann mit entsprechenden Klebern direkt an der Wand befestigt werden. Durch das obere Aufsetzen des Gipskartons wirkt die Sockelleiste im Vergleich zur Wandlinie als nach innen versetzt.



100/70 Aluminium matt eloxiert Silber

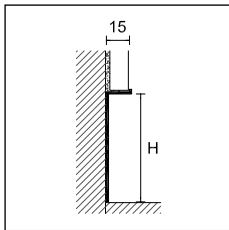

100/

### METAL LINE 100

Länge = 200 cm - Verpackung 20 Stück

H mm

ART.	Ausführung	40	70
<b>ALUMINIUM</b>			
100/	Silber eloxiert	78277	78279
	<i>Euro/m</i>	8,47	11,95

Einzelverpackung

Die aus eloxiertem Aluminium gefertigte Produktserie Metal Line 101 kann mit einem entsprechenden Kleber vor dem Verputzen direkt an der rohen Wand befestigt werden. Der Teil über dem Steg wird verputzt. Dadurch wirkt die Sockelleiste im Vergleich zur Wandlinie als nach innen versetzt.



101/74 Aluminium matt eloxiert Silber

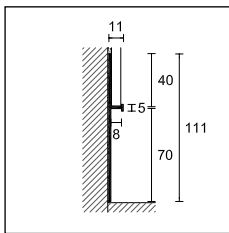

101/74

### METAL LINE 101

Länge = 200 cm - Verpackung 20 Stück

H mm

ART.	Ausführung	70
<b>ALUMINIUM</b>		
101/74	Silber eloxiert	78281
	<i>Euro/m</i>	16,20

Einzelverpackung

Vearbeitungshilfe:  
MS 45 Polymer kleber

### MAPEFLEX MS 45 - MS-DICHT- UND KLEBSTOFF

Liefereinheit: Karton mit 12 x 300 ml - Einheiten pro Palette: 75 Kartons

ART.		
MS 45	Kartusche, grau	12,14

Auf Anfrage ist die Sockelleiste aus pulverbeschichtetem Aluminium bei einer Mindestbestellmenge von 300 m in Antikgrau, RAL 9003, RAL 7038, RAL 8019, RAL 9006, RAL 9007 lieferbar. Bei anderen Farben wenden Sie sich bitte an unseren Verkauf.

Metal Line 95 ist eine Sockelleiste aus Aluminium, in zwei verschiedenen Höhen erhältlich, die es ermöglicht Servicekabel (Telefon, Computer, TV etc.). Dieses Modell zeichnet sich durch eine einfache und schnelle ineinander greifende Montage-System mit Trägern aus Aluminium, die mit Schrauben und Dübeln an der Wand befestigt werden, erleichtern den Zugang zu den Versorgungskabel.

Metal Line 94/7SF ist ein Sockelleistenprofil, dass die Befestigung an der Wand mit speziellen Klebstoffen ermöglicht.



95/7SF Silber eloxiert

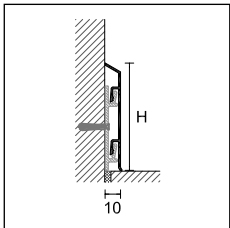

95/

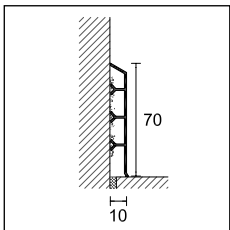

94/7SF



95/7I Innenecke



95/7E Außenecke



95/7G Verbinder



95/7P Endkappe rechts

Auf Anfrage ist die Sockelleiste aus pulverbeschichtetem Aluminium bei einer Mindestbestellmenge von 300 m in Antikgrau, RAL 9003, RAL 7038, RAL 8019, RAL 9006, RAL 9007 lieferbar. Bei anderen Farben wenden Sie sich bitte an unseren Verkauf.

vervollständigen Sie den Code mit der H-Angabe (z. B. 95/SF mit H=7 wird 95/7SF)

## METAL LINE 95

Verpackung 25 Stück		Länge	H cm	
<b>ART.</b>	<b>Ausführung</b>		<b>7</b>	<b>10</b>
<b>ALUMINIUM</b>				
<b>95/ SF</b>	Silber eloxiert	200 cm + 3 Halterungen	78160	78175
		400 cm + 6 Halterungen	78161	78176
	<b>Euro/m</b>		<b>9,94</b>	<b>13,95</b>

Einzelverpackung - Länge 400 cm Verpackung 10 Stück

## ALUMINIUM-HALTER

Verpackung 100 Stück				
<b>S/95</b>			78295	
	<b>Euro/Stück</b>		<b>0,40</b>	
keine Teilpackung				

## NEW METAL LINE 94

Länge = 200 cm - Verpackung 25 Stück				
<b>ART.</b>	<b>Ausführung</b>			
<b>ALUMINIUM</b>				
<b>94/7SF</b>	Silber eloxiert		78354	
	<b>Euro/m</b>		<b>10,48</b>	

Einzelverpackung

## INNENECKE AUS POLYPROPYLEN

Verpackung 4 Stück		H cm		
<b>ART.</b>	<b>Ausführung</b>	<b>7</b>		<b>10</b>
<b>95/ I</b>	Silber eloxiert	78201		78206
	<b>Euro/Stück</b>	<b>3,54</b>		<b>3,54</b>
keine Teilpackung				

## AUSSENECKE AUS POLYPROPYLEN

Verpackung 4 Stück		H cm		
<b>ART.</b>	<b>Ausführung</b>	<b>7</b>		<b>10</b>
<b>95/ E</b>	Silber eloxiert	78200		78205
	<b>Euro/Stück</b>	<b>3,54</b>		<b>3,54</b>
keine Teilpackung				

## VERBINDER AUS POLYPROPYLEN

Verpackung 4 Stück		H cm		
<b>ART.</b>	<b>Ausführung</b>	<b>7</b>		<b>10</b>
<b>95/ G</b>	Silber eloxiert	78202		78207
	<b>Euro/Stück</b>	<b>3,54</b>		<b>3,54</b>
keine Teilpackung				

## ENDKAPPE RECHTS/LINKS AUS POLYPROPYLEN

4 Paar Verpackung		H cm		
<b>ART.</b>	<b>Ausführung</b>	<b>7</b>		<b>10</b>
<b>95/ P</b>	Silber eloxiert	78203		78208
	<b>Euro/Paar</b>	<b>3,54</b>		<b>3,54</b>
keine Teilpackung				

## metal line

Die Sockelleisten der Serie Metal Line 98 aus eloxiertem Aluminium sind aufgrund ihrer geschwungenen Form und Breite zum Verdecken und Schützen von Kabeln (Telefon, Computer, Fernseher, usw.) geeignet. Durch das installationsfreundliche, funktionelle Stecksystem der Halterungen aus Aluminium natur, die mit Schrauben und Dübeln an der Wand befestigt werden, sind verlegte Kabel zu Wartungsarbeiten leicht zugänglich.

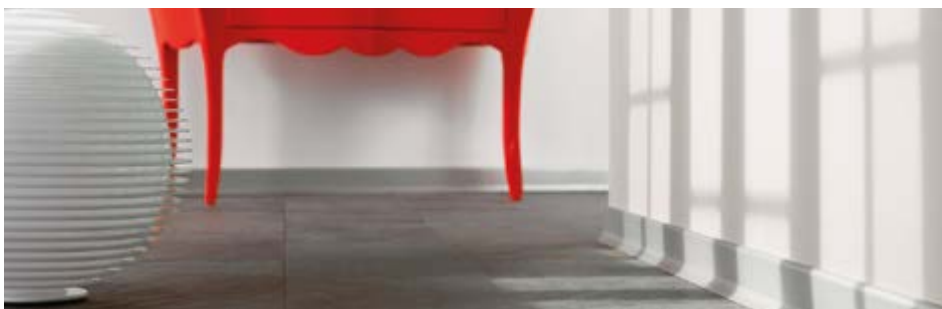

98/7SF Aluminium matt eloxiert Silber

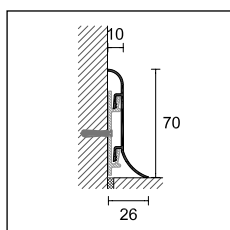

98/7SF



98/7SF Aluminium matt eloxiert Silber + S/95 Aluminium-Halter

### METAL LINE 98

Verpackung 20 Stück

H cm

ART.	Ausführung	Länge	7
------	------------	-------	---

#### ALUMINIUM

98/7SF	Silber eloxiert	200 cm + 3 Halterungen	78040
		400 cm + 6 Halterungen	78041
<b>Euro/m</b>			<b>13,39</b>

Einzelverpackung - Länge 400 cm Verpackung 10 Stück

### ALUMINIUM-HALTER

Verpackung 100 Stück

S/95	78295
<b>Euro/Stück</b>	<b>0,40</b>

keine Teilpackung

### INNENECKE AUS POLYPROPYLEN

Verpackung 4 Stück

H cm

ART.	Ausführung	7
------	------------	---

98/7I	Silber eloxiert	78221
<b>Euro/Stück</b>		<b>3,54</b>

keine Teilpackung

### AUSSENECKE AUS POLYPROPYLEN

Verpackung 4 Stück

H cm

ART.	Ausführung	7
------	------------	---

98/7E	Silber eloxiert	78220
<b>Euro/Stück</b>		<b>3,54</b>

keine Teilpackung

### VERBINDER AUS POLYPROPYLEN

Verpackung 4 Stück

H cm

ART.	Ausführung	7
------	------------	---

98/7G	Silber eloxiert	78222
<b>Euro/Stück</b>		<b>3,54</b>

keine Teilpackung

### ENDKAPPE RECHTS/LINKS AUS POLYPROPYLEN

4 Paar Verpackung

H cm

ART.	Ausführung	7
------	------------	---

98/7P	Silber eloxiert	78223
<b>Euro/Pair</b>		<b>3,54</b>

keine Teilpackung

Auf Anfrage ist die Sockelleiste aus pulverbeschichtetem Aluminium bei einer Mindestbestellmenge von 300 m in Antikgrau, RAL 9003, RAL 7038, RAL 8019, RAL 9006, RAL 9007 lieferbar. Bei anderen Farben wenden Sie sich bitte an unseren Verkauf.

Die Sockelleisten der Serie Metal Line 97/4 aus eloxiertem Aluminium sind zur Unterbringung von Kabel (Telefon, Computer, Fernseher, usw.) geeignet. Durch ein einfaches Klicksystem mit Stahlhalterungen, die mit Dübeln und Schrauben an der Wand befestigt werden, sind diese Sockelleisten besonders installationsfreundlich und machen verlegte Kabel zu Wartungszwecken leicht zugänglich.



97/4SF

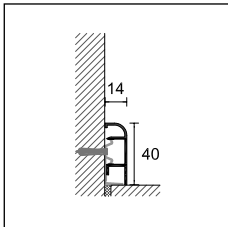

97/



97/4SF Aluminium matt eloxiert Silber  
+ 8602/C Befestigungsclipse

## METAL LINE 97

Länge = 200 cm - Verpackung 25 Stück

H cm

ART. Ausführung

4

### ALUMINIUM

97/4SF  
+ 5 Halter

Silber eloxiert



78000

Euro/m

8,49

Einzelverpackung

## BEFESTIGUNGSCLIPSE

Verpackung 10 Blister, 20 Stück/Blister

8602/C

29750

Euro/Blister

6,33

keine Teilpackung

## INNENECKE AUS POLYPROPYLEN

Verpackung 4 Stück

H cm

ART. Ausführung

4

97/4I Silber eloxiert



78002

Euro/Stück

4,60

keine Teilpackung

## AUSSENECKE AUS POLYPROPYLEN

Verpackung 4 Stück

H cm

ART. Ausführung

4

97/4E Silber eloxiert



78001

Euro/Stück

4,60

keine Teilpackung

## VERBINDER AUS POLYPROPYLEN

Verpackung 4 Stück

H cm

ART. Ausführung

4

97/4G Silber eloxiert



78003

Euro/Stück

4,60

keine Teilpackung

## ENDKAPPE RECHTS/LINKS AUS POLYPROPYLEN

4 Paar Verpackung

H cm

ART. Ausführung

4

97/4P Silber eloxiert



78004

Euro/Paar

4,60

keine Teilpackung

Auf Anfrage ist die Sockelleiste aus pulverbeschichtetem Aluminium bei einer Mindestbestellmenge von 300 m in Antikgrau, RAL 9003, RAL 7038, RAL 8019, RAL 9006, RAL 9007 lieferbar. Bei anderen Farben wenden Sie sich bitte an unseren Verkauf.

## metal line

Metal Line 97/7 ist eine Aluminium-Sockelleiste in Höhe von 7 cm mit einfachem und dezentem Design. Durch das installationsfreundliche, funktionale Stecksystem der Halterungen aus Aluminium natur, die mit Schrauben und Dübeln an der Wand befestigt werden, zu Wartungszwecken leicht zugänglich.



97/7SF Aluminium matt eloxiert Silber

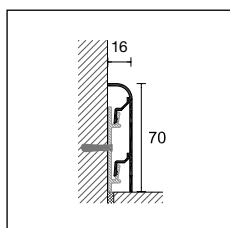

97/7SF



97/7SF Aluminium matt eloxiert Silber  
+ S/95 Aluminium-Halter

### METAL LINE 97

Länge = 200 cm - Verpackung 20 Stück

H cm

ART. Ausführung

7

#### ALUMINIUM

97/7SF + 3 Halter Silber eloxiert



78005

**Euro/m**

**14,34**

Einzelverpackung

### ALUMINIUM-HALTER

Verpackung 100 Stück

S/95

78295

**Euro/Stück**

**0,40**

keine Teilpackung

### INNENECKE AUS POLYPROPYLEN

Verpackung 4 Stück

H cm

ART. Ausführung

7

97/7I Silber eloxiert



78157

**Euro/Stück**

**3,54**

keine Teilpackung

### AUSSENECKE AUS POLYPROPYLEN

Verpackung 4 Stück

H cm

ART. Ausführung

7

97/7E Silber eloxiert



78156

**Euro/Stück**

**3,54**

keine Teilpackung

### VERBINDER AUS POLYPROPYLEN

Verpackung 4 Stück

H cm

ART. Ausführung

7

97/7G Silber eloxiert



78158

**Euro/Stück**

**3,54**

keine Teilpackung

### ENDKAPPE RECHTS/LINKS AUS POLYPROPYLEN

4 Paar Verpackung

H cm

ART. Ausführung

7

97/7P Silber eloxiert



78159

**Euro/Pair**

**3,54**

keine Teilpackung

Auf Anfrage ist die Sockelleiste aus pulverbeschichtetem Aluminium bei einer Mindestbestellmenge von 300 m in Antikgrau, RAL 9003, RAL 7038, RAL 8019, RAL 9006, RAL 9007 lieferbar. Bei anderen Farben wenden Sie sich bitte an unseren Verkauf.

Metal Line 97/8 ist eine Aluminium Sockelleiste in Höhe von 8 cm. Dieser Sockel wurde mit einem speziellen Unterprofil aus PVC konzipiert. Dieses wird mit Schrauben und Dübeln an der Wand montiert und dient zugleich als Halterung der Sockelleiste. Besonders geeignet für Renovierungsarbeiten, da somit zusätzliche Kabelführungen entfallen. Selbst wenn das Unterprofil nicht verwendet wird, lassen sich die Leisten an Halterungen aus Aluminium natur, die mit Schrauben und Dübeln an der Wand befestigt werden, schnell und einfach montieren.

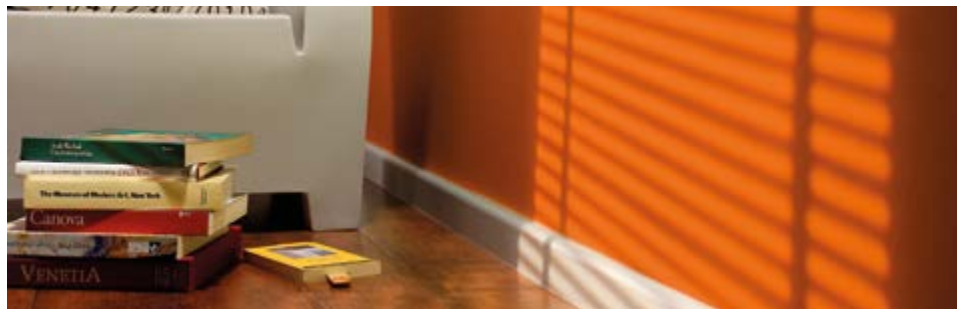

97/8SF Aluminium matt eloxiert Silber

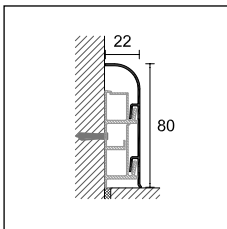

97/8SF



97/8SF Aluminium matt eloxiert Silber  
+ 97/8CB weißer PVC-Kanal

## METAL LINE 97

Verpackung 20 Stück

H cm

ART.	Ausführung	Länge	8
<b>ALUMINIUM</b>			
97/8SF	Silber eloxiert	200 cm + 3 Halterungen	78010
		400 cm + 6 Halterungen	78011
	<b>Euro/m</b>		<b>14,94</b>

Einzelverpackung - Länge 400 cm Verpackung 10 Stück

## WEISSER PVC-KANAL

Länge 200 cm - Verpackung 20 Stück

97/8CB	<input type="checkbox"/>	78290
<b>Euro/m</b>		<b>5,30</b>

keine Teilpackung

## ALUMINIUM-HALTER

Verpackung 100 Stück

S/97		78299
<b>Euro/Stück</b>		<b>0,70</b>

keine Teilpackung

## INNENECKE AUS POLYPROPYLEN

Verpackung 4 Stück

H cm

ART.	Ausführung	8
97/8I	Silber eloxiert	78211
	<b>Euro/Stück</b>	<b>3,54</b>

keine Teilpackung

## AUSSENECKE AUS POLYPROPYLEN

Verpackung 4 Stück

H cm

ART.	Ausführung	8
97/8E	Silber eloxiert	78210
	<b>Euro/Stück</b>	<b>3,54</b>

keine Teilpackung

## VERBINDER AUS POLYPROPYLEN

Verpackung 4 Stück

H cm

ART.	Ausführung	8
97/8G	Silber eloxiert	78212
	<b>Euro/Stück</b>	<b>3,54</b>

keine Teilpackung

## ENDKAPPE RECHTS/LINKS AUS POLYPROPYLEN

4 Paar Verpackung

H cm

ART.	Ausführung	8
97/8P	Silber eloxiert	78213
	<b>Euro/Paar</b>	<b>3,54</b>

keine Teilpackung

Auf Anfrage ist die Sockelleiste aus pulverbeschichtetem Aluminium bei einer Mindestbestellmenge von 300 m in Antikgrau, RAL 9003, RAL 7038, RAL 8019, RAL 9006, RAL 9007 lieferbar. Bei anderen Farben wenden Sie sich bitte an unseren Verkauf.







## Sockelprofile - PVC Line

PVC-Sockelleisten, die allen technischen und ästhetischen Erfordernissen gerecht werden. Geeignet für Handwerker und Heimwerker. Einige Modelle können mit Dekorfolien unserer PDS-Technologie ummantelt werden.

## Produktreihe PVC

PVC Line 8605 und 8606 sind 2 co-extrudierte PVC-Sockelleisten, oben abgerundet und 70 mm hoch. Beide bestehen aus einem Kern von geschäumtem PVC und einer sichtbaren, farbigen Oberschicht aus Hart-PVC, um eine glatte und farblich einheitliche Oberfläche zu gewährleisten. Die Line 8605 kann auch mit der Dekorfolie Alcrom Plus ummantelt werden, die wir mit unserer eigenen Drucktechnologie (PDS) herstellen.

Beide Sockelleisten können mit Klebstoff (MS 45) oder Nägeln an der Wand befestigt werden. Sie sind gegen Wasser, Stößen, Verschleiß, UV-Strahlung und haushaltsüblichen Reinigungsmittel widerstandsfähig.



8606 Co-extrudiertes PVC, Weiß RAL 9003

### PRODUKTREIHE PVC

Länge 250 cm - Verpackung 20 Stück - H = 70 mm

#### CO-EXTRUDIERTES PVC (GESCHÄUMTES PVC+ Hart-PVC)

##### ART.

8605	<input type="checkbox"/>	Weiß RAL 9003	29175
	<input type="checkbox"/>	Weiß glänzend RAL 9010	29177

**Euro/m** **3,14**

keine Teilpackung

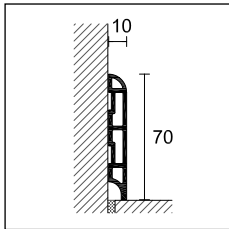

8605

### PRODUKTREIHE PVC

Länge 250 cm - Verpackung 20 Stück - H = 70 mm

#### CO-EXTRUDIERTES PVC (GESCHÄUMTES PVC+ Hart-PVC), mit ALCROM® PLUS ummantelt

##### ART. Dekore

8605	<input type="checkbox"/>	96 Weiß glänzend RAL 9010 strukturiert	29030
	<input checked="" type="checkbox"/>	97 Schwarz RAL 9005 strukturiert	29031

**Euro/m** **3,97**

8605	<input type="checkbox"/>	Silber gebürstet 99	29035
	<input type="checkbox"/>	Edelstahlfarbig gebürstet 100	29036

**Euro/m** **5,59**

keine Teilpackung

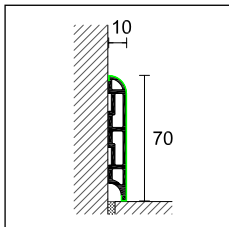

8605 ummantelt mit Alcrom® Plus



8605 PVC co-extrudiertes PVC, ummantelt mit Alcrom® Plus

### PRODUKTREIHE PVC

Länge = 250 cm - Verpackung 20 Stück - H = 70 mm

#### CO-EXTRUDIERTES PVC (GESCHÄUMTES PVC+ Hart-PVC), mit ALCROM® PLUS ummantelt

ART.	Dekore		Dekore		Dekore		Dekore	
8605	02	29000	44	29013	1009	29103	1063	29121
	08	29001	47	29033	1012	29104	1066	29122
	10	29003	48	29015	1021	29107	1069	29123
	11	29004	65	29018	1024	29108	1081	29127
	12	29005	76	29020	1030	29110	1084	29128
	20	29006	77	29021	1033	29111	1087	29129
	25	29032	78	29022	1036	29112	1090	29130
	32	29007	80	29023	1042	29114	1105	29135
	34	29008	81	29024	1045	29115	1108	29136
	35	29009	92	29026	1051	29117	1111	29137
	36	29010	95	29029	1054	29118		
	40	29011	1003	29101	1057	29119		
	41	29012	1006	29102	1060	29120		

**Euro/m** **3,97**

keine Teilpackung - Kundenspezifische Alcrom Plus Dekore bei Artikel 8605 bei Mindestbestellmenge 500 m möglich, € 3,97/m

### PRODUKTREIHE PVC

Länge 250 cm - Verpackung 20 Stück - H = 70 mm

#### CO-EXTRUDIERTES PVC (GESCHÄUMTES PVC+ Hart-PVC)

##### ART.

8606	<input type="checkbox"/>	Weiß RAL 9003	29227
	<input type="checkbox"/>	Weiß glänzend RAL 9010	29229

**Euro/m** **4,71**

keine Teilpackung - Kundenspezifische Alcrom Plus Dekore bei Artikel 8606 bei Mindestbestellmenge 500 m möglich, € 5,38/m

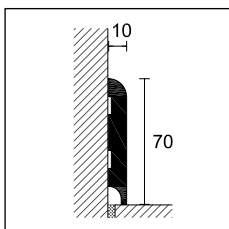

8606

MS Polymerklebstoff für Sockelleisten siehe Seite 266

Für kundenspezifische Dekore, die wir noch nicht produziert haben, Zusatzkosten von 176,22 € pro Dekor

PVC Line 8608 ist eine oben abgerundete Sockelleiste aus geschäumtem PVC, ummantelt mit Alcrom-Plus-Dekorfolie. Sie ist in zahlreichen Dekoren und auch dank der PDS Digitaldrucktechnologie kundenspezifisch zu erhalten. Sie kann an der Wand mit Klebstoff (MS 45), mit Nägeln oder Befestigungsclip befestigt werden. Sie nimmt kein Wasser auf, ist formaldehydfrei, stoß- und verschleißfest (Zertifikat AC3), resistent gegenüber UV-Strahlen und Reinigungsmitteln, die normalerweise für Böden und Wände verwendet werden.



8608 Geschäumtes PVC, ummantelt Alcrom® Plus + 8608/C

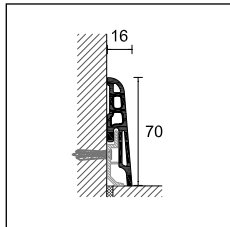

8608

**PRODUKTREIHE PVC**

Länge = 250 cm - Verpackung 20 Stück

**GESCHÄUMTES PVC mit ALCROM® PLUS ummantelt**

H = 70 mm

ART.	Dekore	Dekore	Dekore
	02 29040	32 29047	77 29061
	05 29075	34 29048	78 29062
	08 29041	35 29049	80 29063
	10 29043	36 29050	81 29064
	11 29044	39 29080	89 29081
<b>8608</b>	12 29045	40 29051	91 29082
	14 29076	41 29052	92 29066
	19 29077	44 29053	95 29069
	20 29046	47 29073	96 weiß RAL 9010 strukturiert 29070
	26 29078	65 29058	97 schwarz RAL 9005 strukturiert 29071
	31 29079	76 29060	
<b>Euro/m</b>	<b>4,15</b>		
<b>8608</b>	Silber gebürstet 99	29083	
	Edelstahlfarbig gebürstet 100	29084	
<b>Euro/m</b>	<b>5,82</b>		

keine Teilpackung

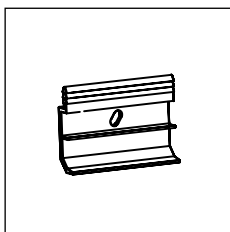

8608/C

**HALTERUNGEN FÜR ARTIKEL 8608**

Verpackung à 100 Stück

<b>8608/C</b>	29751
<b>Euro/Verpackung</b>	<b>11,76</b>



8608 PVC Geschäumtes PVC, ummantelt Alcrom® Plus Silber gebürstet 99

MS Polymerklebstoff für Sockelleisten siehe Seite 266

Auf Anfrage kundenspezifische PDS Dekore bei 8608 bei Mindestbestellmenge 500 Meter.

Für kundenspezifische Dekore, die wir noch nicht produziert haben, Zusatzkosten von 176,22 € pro Dekor

## Produktreihe PVC

PVC Line 8615 und 8616 sind 2 co-extrudierte, rechteckige und 70 mm hohe PVC-Sockelleisten. Sie bestehen aus einem geschäumten PVC-Kern und einer farbigen Deckschicht aus Hart-PVC, um eine glatte und farblich einheitliche Oberfläche zu gewährleisten. Sie können auch mit der Dekorfolie Alcrom Plus ummantelt werden, die wir mit unserer eigenen Drucktechnologie (PDS) herstellen. Beide Sockelleisten können mit Klebstoff (MS 45) oder Nägeln an der Wand befestigt werden. Sie sind gegenüber Wasser, Stößen, Verschleiß, UV-Strahlung und haushaltsüblichen Reinigungsmitteln widerstandsfähig.



8615 Co-extrudiertes PVC, Weiß RAL 9003

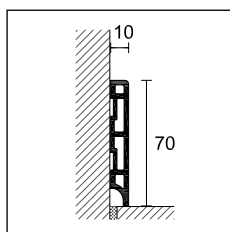

8615

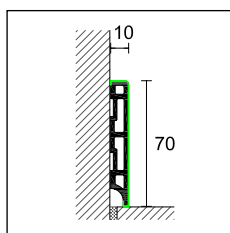

8615 ummantelt mit Alcrom® Plus

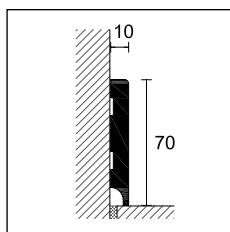

8616

### PRODUKTREIHE PVC

Länge 250 cm - Verpackung 20 Stück - H = 70 mm

#### CO-EXTRUDIERTES PVC (GESCHÄUMTES PVC+ Hart-PVC)

##### ART.

8615	<input type="checkbox"/>	Weiß RAL 9003	29353
	<input type="checkbox"/>	Weiß RAL 9010	29355

**Euro/m** **3,14**

keine Teilpackung

### PRODUKTREIHE PVC

Länge 250 cm - Verpackung 20 Stück - H = 70 mm

#### CO-EXTRUDIERTES PVC (GESCHÄUMTES PVC+ Hart-PVC) ALCROM® PLUS ummantelt

##### ART.

##### Dekore

8615	<input type="checkbox"/>	96 Weiß RAL 9010 strukturiert	29357
	<input checked="" type="checkbox"/>	97 Schwarz RAL 9005 ummantelt	29358

**Euro/m** **3,97**

keine Teilpackung

Kundenspezifische Alcrom Plus Dekore bei Artikel 8615 bei Mindestbestellmenge 500 m möglich, € 3,97/m

### PRODUKTREIHE PVC

Länge 250 cm - Verpackung 20 Stück - H = 70 mm

#### CO-EXTRUDIERTES PVC (GESCHÄUMTES PVC+ HART-PVC)

##### ART.

8616	<input type="checkbox"/>	Weiß RAL 9003	29495
------	--------------------------	---------------	-------

**Euro/m** **4,71**

keine Teilpackung

Kundenspezifische Alcrom Plus Dekore bei Artikel 8616 bei Mindestbestellmenge 500 m möglich, € 5,38/m

MS Polymerklebstoff für Sockelleisten siehe Seite 266

Für kundenspezifische Dekore, die wir noch nicht produziert haben, Zusatzkosten von 176,22 € pro Dekor.

Die Produktlinie 8613 ist eine mit Alcrom Plus Film ummantelte geschäumte PVC Sockelleiste für Parkett und Laminat. Sie kann an der Wand mit Klebstoff (MS 45) oder Halterung 8608/C befestigt werden.



8613 Geschäumtes PVC ummantelt Alcrom® Plus - Dekor 96

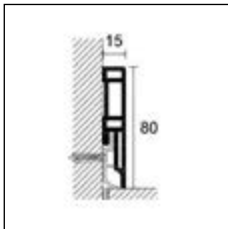

8613

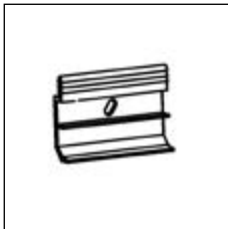

8608/C

**PRODUKTREIHE PVC**

Länge = 250 cm - Verpackung 20 Stück

**GESCHÄUMTES PVC mit ALCROM® PLUS ummantelt**

H = 80 mm

ART.	Dekore		Dekore	
	05	30060	580	30076
	08	30061	1202	30078
	12	30062	1203	30079
	13	30063	1204	30080
	14	30064	1205	30081
	19	30065	1206	30082
	26	30066	1207	30083
	31	30094	1208	30084
<b>8613</b>	32	30067	1209	30085
	36	30068	1210	30086
	39	30069	1211	30087
	40	30070	1212	30088
	41	30071	1213	30089
	77	30072	1214	30090
	89	30073	1215	30091
	91	30074	1216	30092
	93	30075	1217	30093
	<input type="checkbox"/> 96 Weiß RAL 9010 strukturiert	29971		
	<b>Euro/m</b>		<b>5,13</b>	
<b>8613</b>	<input type="checkbox"/> Silber gebürstet 99	29974		
	<input type="checkbox"/> Edelstahlfarbig gebürstet 100	29975		
	<b>Euro/m</b>	<b>6,77</b>		

keine Teilpackung

**HALTERUNGEN FÜR ARTIKEL 8613**

Verpackung à 100 Stück

<b>8608/C</b>		29751
<b>Euro/Verpackung</b>		<b>11,76</b>

keine Teilpackung



8613 Edelstahlfarbig gebürstet 100

Auf Anfrage kundenspezifische PDS Dekore bei Artikel 8613 bei Mindestbestellmenge 500 m möglich.

Für kundenspezifische Dekore, die wir noch nicht produziert haben, Zusatzkosten von 176,22 € pro Dekor.

## Produktreihe PVC

Die Produktlinie 8612 ist eine mit Alcrom Plus Film ummantelte, geschäumte PVC-Sockelleiste, die sowohl für keramische als auch LVT-Bodenbeläge geeignet ist. Sie wird mit Klebstoff (MS 45) an der Wand befestigt.



8612/10 Geschäumtes PVC ummantelt Alcrom® Plus - Dekor 96

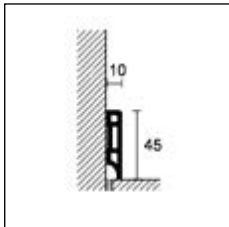

8612/10

### PRODUKTREIHE PVC

Länge 250 cm - Verpackung 20 Stück

**GESCHÄUMTES PVC mit ALCROM® PLUS ummantelt**

H = 45 mm

ART.	Dekore		
	96 Weiß glänzend RAL 9010 strukturiert	<input type="checkbox"/>	29970
	<b>Euro/m</b>		<b>3,97</b>
<b>8612/10</b>	Silber gebürstet 99	<input checked="" type="checkbox"/>	29968
	Edelstahlfarbig gebürstet 100	<input checked="" type="checkbox"/>	29967
	<b>Euro/m</b>		<b>5,59</b>

keine Teilpackung

Die Produktlinie 8614 ist eine mit Alcrom Plus Film ummantelte, geschäumte PVC Sockelleiste, eingesetzt zur Überdeckung an der Wand verbleibender alter Sockelleisten. Sie kann an der Wand mit Klebstoff (MS 45) auf der alten Sockelleiste befestigt werden.



8614 Geschäumtes PVC ummantelt Alcrom® Plus - Dekor 96

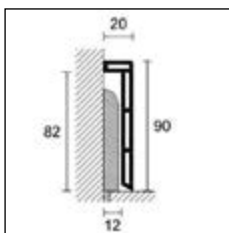

8614

### PRODUKTREIHE PVC

Länge = 250 cm - Verpackung 20 Stück

**GESCHÄUMTES PVC mit ALCROM® PLUS ummantelt**

H = 90 mm

ART.	Dekore		
	96 Weiß RAL 9010 strukturiert	<input type="checkbox"/>	29972
<b>8614</b>	<b>Euro/m</b>		<b>5,53</b>

keine Teilpackung

Auf Anfrage kundenspezifische PDS Dekore bei Artikel 8612 und 8614 bei Mindestbestellmenge 500 m möglich.

Für kundenspezifische Dekore, die wir noch nicht produziert haben, Zusatzkosten von 176,22 € pro Dekor.

PVC-Produktreihe 8600 ist eine geschäumte Sockelleiste. Sie ist stoßfest und besonders geeignet für Heimwerker, da sie schnell und einfach anzubringen ist. Sie sind in verschiedenen Farben erhältlich und werden mit Klebstoff (MS 45) befestigt.

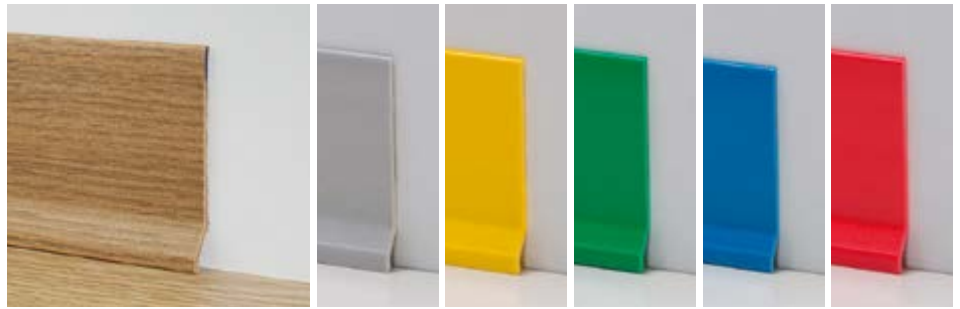

8600 Geschäumtes PVC Dekor 532

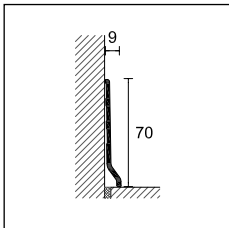

8600

**PRODUKTREIHE PVC**

Länge 200 cm

**GESCHÄUMTES PVC**

H = 70 mm

ART.	Dekore		Dekore		Dekore		Dekore	
	518	29762	536	29782	Gelb 561	29802	Silber 559	29800
	520	29764	540	29784	Grün 562	29804		
	524	29766	542	29786	Hellblau 563	29801		
	525	29768	544	29788	Rot 564	29803		
8600	528	29770	545	29790				
	530	29772	Weiß 555	29792				
	531	29774	Lichtgrau 556	29794				
	532	29776	Schwarz 557	29796				
	533	29778	Anthrazit 558	29798				
	534	29780						

Verpackung 100 Stück

<b>Euro/m</b>	<b>1,22</b>	<b>1,27</b>	<b>1,48</b>
---------------	-------------	-------------	-------------

keine Teilpackung  
Eckschutzprofile in den selben Dekoren lieferbar, siehe Seite 45

PVC Line 8181 ist eine Sockelleiste in der Höhe von 70 mm aus Weich-PVC. Ihre Besonderheit besteht darin, daß sie auch an geschwungenen Wänden benutzt werden kann. Sie ist besonders für Heimwerker geeignet, da sie schnell und einfach anzubringen ist. In mehreren Farben verfügbar, kann sie an der Wand mit Klebstoff (MS 45) gefestigt werden.



PVC Line 8181 PVC Weiß

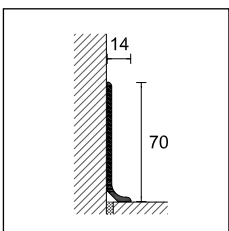

8181

**PRODUKTREIHE PVC**

Länge = 250 cm - Verpackung 12 Stück

**GESCHÄUMTES PVC**

H = 70 mm

ART.	Dekore		
	Weiß glänzend		19216
	Betongrau		19217
8181	Schwarz		19218
	<b>Euro/m</b>		<b>4,93</b>

keine Teilpackung

## Produktreihe PVC

Die PVC-Produktreihen 8596, 8598 sind Reihen von geschäumten stoßfesten Sockelleisten. Sie sind flexibel und besitzen am oberen und unteren Teil eine Weichlippe, die kleine Unebenheiten an der Wand und auf dem Boden ausgleicht. Sie sind schnell und einfach anzubringen. Sie sind in verschiedenen Farben verfügbar und werden mit Klebstoff (MS 45) angebracht.



8596 Geschäumtes PVC Dekor 545

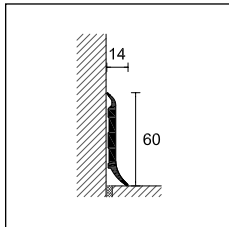

8596

### PRODUKTREIHE PVC

Länge = 250 cm - Verpackung 40 Stück

#### GESCHÄUMTES PVC

H = 60 mm

ART.	Dekore	Dekore	Dekore	Dekore
8596	518	30800	531	30812
	524	30804	532	30814
	525	30806	533	30816
	528	30808	536	30820
	530	30810	540	30822
			542	30824
			545	30828
			Weiß 555	30830
			Lichtgrau 556	30832
			Schwarz 557	30834

**Euro/m** 2,30

keine Teilpackung

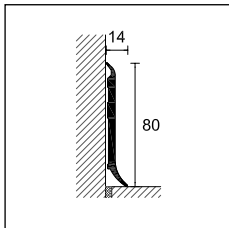

8598

### PRODUKTREIHE PVC

Länge = 250 cm - Verpackung 40 Stück

#### GESCHÄUMTES PVC

H = 80 mm

ART.	Dekore	Dekore
8598	Weiß 555	30880
	Lichtgrau 556	30882
	Schwarz 557	30884

**Euro/m** 2,53

keine Teilpackung

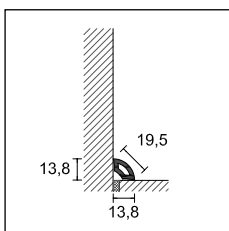

8580

### PRODUKTREIHE PVC

Länge = 250 cm - Verpackung 80 Stück

#### GESCHÄUMTES PVC

ART.	Dekore	Dekore	Dekore	
8580	532	30764	Weiß 555	30780
	542	30774	Lichtgrau 556	30782
	545	30778	Schwarz 557	30784

**Euro/m** 0,72

keine Teilpackung

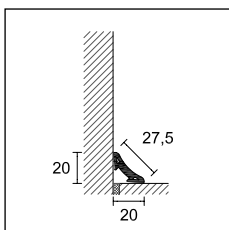

8582

### PRODUKTREIHE PVC

Länge = 250 cm - Verpackung 60 Stück

#### GESCHÄUMTES PVC

ART.	Dekore	Dekore	Dekore	
8582	532	30714	Weiß 555	30730
	542	30724	Lichtgrau 556	30732
	545	30728	Schwarz 557	30734

**Euro/m** 1,19

keine Teilpackung



Die Produktreihe 8602 ist eine geschäumte Sockelleiste, 48 mm hoch und stoßfest. Sie ist besonders geeignet für Heimwerker, da sie schnell und einfach einzubringen ist. Sie ist in verschiedenen Farben erhältlich und wird mit Edelstahl-Clipsen befestigt. Zusätzlich zu ihrer dekorativen Funktion werden die Ränder der schwimmend verlegten Holz- und Laminatböden abgedeckt.



8602 Geschäumtes PVC

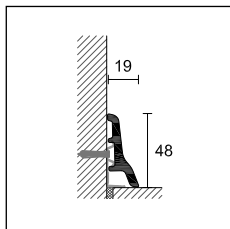

8602

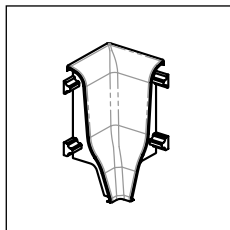

8602/I

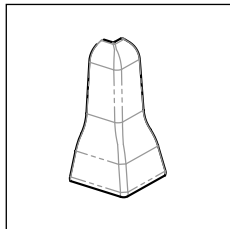

8602/E

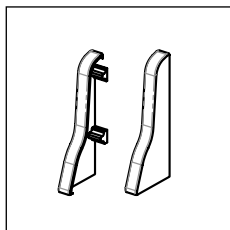

8602/P



8602/C Befestigungsclips

**PRODUKTREIHE PVC**

Länge 250 cm - Verpackung 40 Stück

**GESCHÄUMTES PVC**

H = 48 mm

ART.	Dekore	
8602	Weiß 555	29530
	Lichtgrau 556	29532
	Schwarz 557	29534
<b>Euro/m</b>		<b>1,59</b>

keine Teilpackung

**INNENECKE**

Verpackung 10 Stück

**POLYPROPYLEN**

H = 48 mm

ART.	Dekore	
8602/I	Weiß 555	29578
	Lichtgrau 556	29580
	Schwarz 557	29582
<b>Euro/Stück</b>		<b>1,50</b>

keine Teilpackung

**AUSSENECKEN**

Verpackung 10 Stück

**POLYPROPYLEN**

H = 48 mm

ART.	Dekore	
8602/E	Weiß 555	29628
	Lichtgrau 556	29630
	Schwarz 557	29632
<b>Euro/Stück</b>		<b>1,50</b>

keine Teilpackung

**ENDKAPPEN RECHTS/LINKS**

Verpackung 10 Stück

**POLYPROPYLEN**

H = 48 mm

ART.	Dekore	
8602/P rechts/ links	Weiß 555	29728
	Lichtgrau 556	29730
	Schwarz 557	29732
<b>Euro/Stück</b>		<b>1,50</b>

keine Teilpackung

**BEFESTIGUNGSCLIPSE**

Verpackung 10 Blister, 20 Stück/Blister

8602/C	29750
<b>Euro/Blister</b>	<b>6,33</b>

Die Produktreihe 8603 ist eine geschäumte PVC Sockelleiste, 70 mm hoch und stoßfest. Sie ist besonders geeignet für Heimwerker, da sie schnell und einfach anzubringen ist. Sie ist in verschiedenen Farben erhältlich und wird mit Edelstahl-Clipsen befestigt. Zusätzlich zu ihrer dekorativen Funktion werden die Ränder der schwimmend verlegten Holz- und Laminatböden abgedeckt.



8603 Geschäumtes PVC Dekor 555

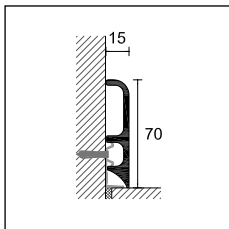

8603

### PRODUKTREIHE PVC

Länge 250 cm - Verpackung 40 Stück

#### GESCHÄUMTES PVC

H = 70 mm

ART.	Dekore	
8603	532	30144
	542	30154
	545	30158
	Weiß 555	30160
	Lichtgrau 556	30162
	Schwarz 557	30164
<b>Euro/m</b>		<b>2,45</b>

keine Teilpackung

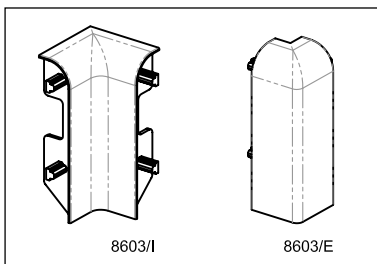

8603/I

8603/E

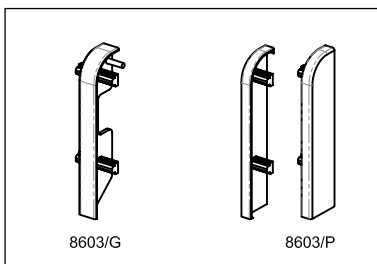

8603/G

8603/P

### INNENECKE

Verpackung 10 Stück

#### POLYPROPYLEN

H = 70 mm

ART.	Dekore	
8603/I	532	30194
	542	30204
	545	30208
	Weiß 555	30210
	Lichtgrau 556	30212
	Schwarz 557	30214
<b>Euro/Stück</b>		<b>1,50</b>

keine Teilpackung

### AUSSENECKEN

Verpackung 10 Stück

#### POLYPROPYLEN

H = 70 mm

ART.	Dekore	
8603/E	532	30244
	542	30254
	545	30258
	Weiß 555	30260
	Lichtgrau 556	30262
	Schwarz 557	30264
<b>Euro/Stück</b>		<b>1,50</b>

keine Teilpackung

### VERBINDER

Verpackung 10 Stück

#### POLYPROPYLEN

H = 70 mm

ART.	Dekore	
8603/G	532	30294
	542	30304
	545	30308
	Weiß 555	30310
	Lichtgrau 556	30312
	Schwarz 557	30314
<b>Euro/Stück</b>		<b>1,37</b>

keine Teilpackung

### ENDKAPPEN RECHTS/LINKS

Verpackung 10 Stück

#### POLYPROPYLEN

H = 70 mm

ART.	Dekore	
8603/P rechts/ links	532	30344
	542	30354
	545	30358
	Weiß 555	30360
	Lichtgrau 556	30362
	Schwarz 557	30364
<b>Euro/Stück</b>		<b>1,50</b>

keine Teilpackung



8602/C Befestigungsclips

### BEFESTIGUNGSCLIPSE

Verpackung 10 Blister, 20 Stück/Blister

<b>8602/C</b>	29750
<b>Euro/Blister</b>	<b>6,33</b>

Die Produktlinie 8607 ist eine geschäumte PVC-Sockelleiste, 70 mm hoch und stoßfest. Sie ist besonders geeignet für Heimwerker, da sie schnell und einfach anzubringen ist. Sie ist in verschiedenen Farben erhältlich und wird mit Edelstahl-Clipsen befestigt. Zusätzlich zu ihrer dekorativen Funktion werden die Ränder der schwimmend verlegten Holz- und Laminatböden abgedeckt.



8607 Geschäumtes PVC Dekor 532

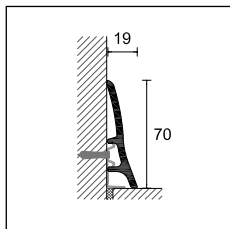

8607

**PRODUKTREIHE PVC**

Länge 250 cm - Verpackung 40 Stück

**GESCHÄUMTES PVC**

H = 70 mm

ART.	Dekore	
8607	532	30414
	542	30424
	545	30428
	Weiß 555	30430
	Lichtgrau 556	30432
	Schwarz 557	30434
	<b>Euro/m</b>	<b>2,31</b>

keine Teilpackung

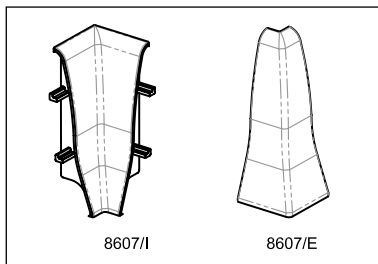

**INNENECKE**

Verpackung 10 Stück

**POLYPROPYLEN**

H = 70 mm

ART.	Dekore	
8607/I	532	30464
	542	30474
	545	30478
	Weiß 555	30480
	Lichtgrau 556	30482
	Schwarz 557	30484
	<b>Euro/Stück</b>	<b>1,50</b>

keine Teilpackung

**AUSSENECKEN**

Verpackung 10 Stück

**POLYPROPYLEN**

H = 70 mm

ART.	Dekore	
8607/E	532	30514
	542	30524
	545	30528
	Weiß 555	30530
	Lichtgrau 556	30532
	Schwarz 557	30534
	<b>Euro/Stück</b>	<b>1,50</b>

keine Teilpackung

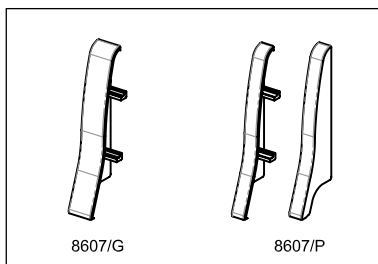

**VERBINDER**

Verpackung 10 Stück

**POLYPROPYLEN**

H = 70 mm

ART.	Dekore	
8607/G	532	30564
	542	30574
	545	30578
	Weiß 555	30580
	Lichtgrau 556	30582
	Schwarz 557	30584
<b>Euro/Stück</b>	<b>1,37</b>	

keine Teilpackung

**ENDKAPPEN RECHTS/LINKS**

Verpackung 10 Stück

**POLYPROPYLEN**

H = 70 mm

ART.	Dekore	
8607P rechts/ links	532	30614
	542	30624
	545	30628
	Weiß 555	30630
	Lichtgrau 556	30632
	Schwarz 557	30634
<b>Euro/Stück</b>	<b>1,50</b>	

keine Teilpackung



8602/C Befestigungsclipse

**BEFESTIGUNGSCLIPSE**

Verpackung 10 Blister, 20 Stück/Blister

8602/C	29750
<b>Euro/Blister</b>	<b>6,33</b>

## Produktreihe PVC

Die Produktreihe 148 ist eine PVC-Sockelleiste für Teppich- und PVC-Beläge, bestehend aus einem Basiselement aus Hart-PVC und einem Weich-PVC-Clip. Im Eckbereich bildet es eine Art Hohlkehlnprofil. Im oberen Bereich wird die Schnittkante des Bodenbelages abgedeckt. Empfohlen für öffentliche Einrichtungen, Krankenhäuser und Schulen.



172 PVC Weiß

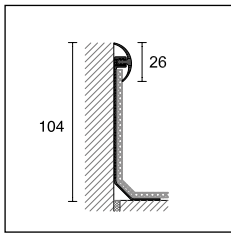

148/B +  
148/C

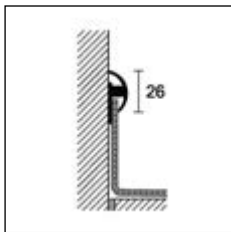

148/BR +  
148/C

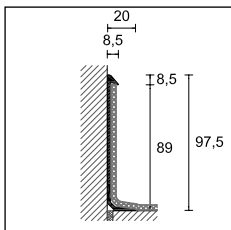

172

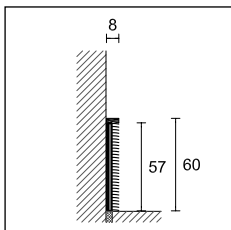

173

### PRODUKTREIHE PVC - BASISPROFIL

Länge = 300 cm - Verpackung 30 Stück

#### ART. Ausführung

##### HART-PVC WEISS

148/B	PVC Weiß	<input type="checkbox"/>	19095
	<b>Euro/m</b>		<b>2,77</b>

148/BR	PVC Weiß	<input type="checkbox"/>	19094
	<b>Euro/m</b>		<b>1,86</b>

keine Teilpackung

### PRODUKTREIHE PVC - CLIPSE

Länge = 305 cm - Verpackung 30 Stück

#### ART. Ausführung

##### WEICH-PVC

148/C	PVC Weiß	<input type="checkbox"/>	19096
	PVC Achatgrau	<input type="checkbox"/>	19097
	PVC Sand	<input type="checkbox"/>	19098
	<b>Euro/m</b>		<b>2,23</b>

keine Teilpackung

### PRODUKTREIHE PVC

Länge = 300 cm - Verpackung 20 Stück

#### ART. Ausführung

172	PVC Weiß	<input type="checkbox"/>	19210
	<b>Euro/m</b>		<b>4,08</b>

keine Teilpackung

Länge = 300 cm - Verpackung 20 Stück

#### ART. Ausführung

173	Silber eloxiert	<input type="checkbox"/>	19215
	<b>Euro/m</b>		<b>7,23</b>

keine Teilpackung

### MAPEFLEX MS 45 - MS-DICHT- UND KLEBSTOFF

Liefereinheit: Karton mit 12 x 300 ml - Einheiten pro Palette: 75 Kartons

#### ART.

MS 45	Kartusche, grau	12,14
-------	-----------------	-------

Art. 148/C auf Anfrage in verschiedenen Farben lieferbar

Die Produktreihen 170, 169 und 171 sind Hohlkehlfprofile aus Weich-PVC.

Empfohlen bei der Verlegung von Teppich- und PVC Belägen, die durch das Profil an der Wand hochgezogen werden.



171 PVC Schwarz

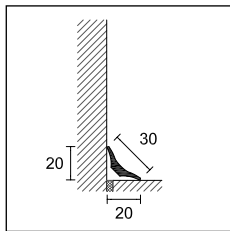

170

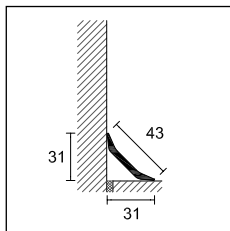

169

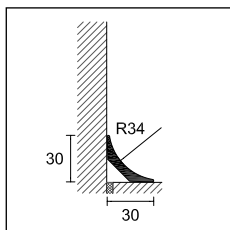

171

**PRODUKTREIHE PVC - GERUNDET**

Länge = 200 cm - Verpackung 50 Stück		<b>H</b>
<b>ART.</b>	<b>Ausführung</b>	<b>20</b>
<b>PVC</b>		
<b>170</b>	Schwarz	19200
	<b>Euro/m</b>	<b>1,46</b>

keine Teilpackung

**PRODUKTREIHE PVC - GERUNDET**

Länge = 200 cm - Verpackung 50 Stück		<b>H</b>
<b>ART.</b>	<b>Ausführung</b>	<b>31</b>
<b>PVC</b>		
<b>169</b>	Schwarz	19195
	<b>Euro/m</b>	<b>2,14</b>

keine Teilpackung

**PRODUKTREIHE PVC - GERUNDET**

Länge = 200 cm - Verpackung 30 Stück		<b>H</b>
<b>ART.</b>	<b>Ausführung</b>	<b>30</b>
<b>PVC</b>		
<b>171</b>	Schwarz	19205
	<b>Euro/m</b>	<b>2,69</b>

keine Teilpackung





## Lichtprofile - prolight

Prolight ist eine Produktreihe beleuchteter Profilsysteme mit direkter und indirekter Beleuchtung. Die Integration der LED-Technologie in Profipas-Profilsysteme kann jede Räumlichkeit noch exklusiver gestalten. Erhältlich mit warm-, neutral- oder RGB-strahlendem Licht und dimmbar. Die Systeme sind einfach zu installieren und bieten das gewünschte Licht für jede Umgebung, für Entspannungsräume aber auch Arbeitsbereiche.

Prolight Prolist LLA und LLB sind zwei beleuchtete Dekorleisten aus Aluminium mit direkter Strahlung. Sie dienen als Beleuchtung von Spiegeln und Wänden, für beleuchtete Nischen und Regale. Es sind dekorative Elemente mit viel Charme zur geschmackvollen Beleuchtung von Badezimmern, Küchen und Privatzimmern im Allgemeinen. Insbesondere Prolist LLA/20/10 eignet sich für Duschnischen, um angenehme Lichtspiele zu erzeugen.



LLA/20/10 Aluminium matt eloxiert Silber

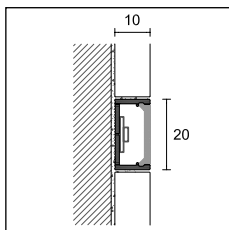

LLA/20

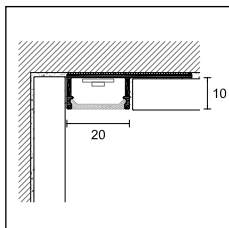

LLA/20/10

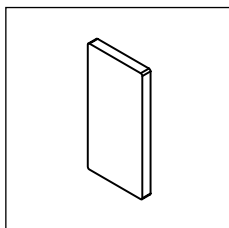

LLA/20P

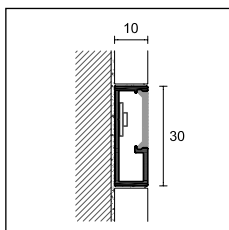

LLA/30  
LLB/30

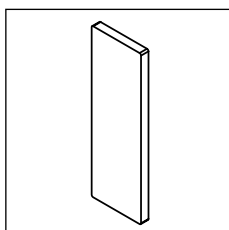

LLA/30P  
LLB/30P

Ersatzsinsatz aus ABS für LLA/20, LLA/20/10, LLA/30 und LLB/30: Code 84069, Länge 270 cm - Verpackung 20 Stück, Preis 2,42 €/m

Wir empfehlen ausschließlich die Verwendung unserer elektrischen Komponenten, um das beste ästhetische Ergebnis zu erhalten und aufgrund der Garantiebedingungen. Siehe Seite 242

Wir empfehlen die Verwendung der LED NT-Streifen, siehe Seite 242

### PROLIGHT PROLIST

Länge = 270 cm - Verpackung 10 Stück

LxH

ART.	Ausführung		20x10
<b>ALUMINIUM</b>			
LLA/20	Silber eloxiert		84070
	<b>Euro/m</b>		<b>9,16</b>

Einzelverpackung

### PROLIGHT PROLIST

Länge = 270 cm - Verpackung 10 Stück

H

ART.	Ausführung		10
<b>ALUMINIUM</b>			
LLA/20/10	Silber eloxiert		84076
	<b>Euro/m</b>		<b>13,46</b>

Einzelverpackung

### ENDKAPPEN FÜR LLA/20 UND LLA/20/10

Verpackung 5 Stück



ART.	Ausführung		
<b>ALUMINIUM</b>			
LLA/20P	Silber eloxiert		84072
	<b>Euro/Stück</b>		<b>6,51</b>

keine Teilpackung

### PROLIGHT PROLIST

Länge = 270 cm - Verpackung 10 Stück



LxH

ART.	Ausführung		30x10
<b>ALUMINIUM</b>			
LLA/30	Silber eloxiert		84080
	<b>Euro/m</b>		<b>11,11</b>
LLB/30	Glanz eloxiert, Chrom		84081
	<b>Euro/m</b>		<b>14,03</b>

Einzelverpackung

### ENDKAPPEN FÜR LLA/30 UND LLB/30

Verpackung 5 Stück

ART.	Ausführung		
<b>ALUMINIUM</b>			
LLA/30P	Silber eloxiert		84082
	<b>Euro/Stück</b>		<b>6,51</b>
LLB/30P	Glanz eloxiert, Chrom		84083
	<b>Euro/Stück</b>		<b>8,14</b>

keine Teilpackung



Prolight Prolist TLA ist eine Dekorleiste in Aluminium mit indirekter LED Beleuchtung, geeignet für Spiegel und die Umrahmung von Wänden oder Verkleidungen.

Prolight Prolist CLA ist ideal unter Wandschränken, in Küchen, Bädern, Kleiderschränken und Vitrinen.



TLA/10/C1 Aluminium matt eloxiert Silber

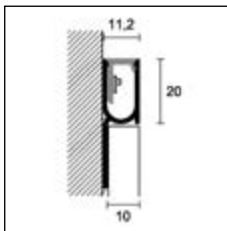

TLA/10/C1  
TLB/10/C1

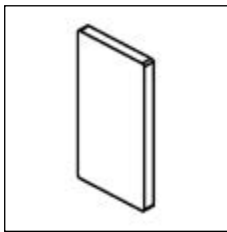

TLA/10P/C1  
TLB/10P/C1

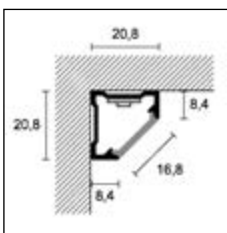

CLA/8  
CLA/8A

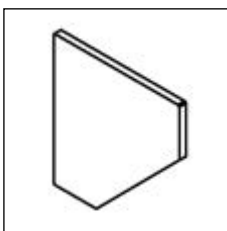

CLA/8P



Ersatzersatz aus ABS für CLA/8 und CLA/8A:  
Code 84069, Länge 270 cm - Verpackung 20 Stück,  
Preis 2,42 €/m

Wir empfehlen ausschließlich die Verwendung unserer elektrischen Komponenten, um das beste ästhetische Ergebnis zu erhalten und aufgrund der Garantiebedingungen. Siehe Seite 240

Wir empfehlen die Verwendung der LED NT-Streifen, siehe Seite 242

### PROLIGHT PROLIST



Länge = 270 cm - Verpackung 10 Stück

ART.	Ausführung	LxH
		<b>20x10</b>
<b>ALUMINIUM</b>		
TLA/10/C1	Silber eloxiert 	84090
	<b>Euro/m</b>	<b>13,16</b>
TLB/10/C1	Glanz eloxiert, Chrom 	84091
	<b>Euro/m</b>	<b>16,12</b>

Einzelverpackung

### ENDKAPPEN FÜR TLA/10/C1



Verpackung 5 Stück

ART.	Ausführung	
<b>ALUMINIUM</b>		
TLA/10P/C1	Silber eloxiert 	84092
	<b>Euro/Stück</b>	<b>6,80</b>
TLB/10P/C1	Glanz eloxiert, Chrom 	84093
	<b>Euro/Stück</b>	<b>8,59</b>

keine Teilpackung

### PROLIGHT PROLIST

Länge = 270 cm - Verpackung 10 Stück

ART.	Ausführung	H
		<b>8</b>
<b>ALUMINIUM</b>		
CLA/8	Silber eloxiert 	84221
	<b>Euro/m</b>	<b>12,56</b>
CLA/8A	Silber eloxiert 	84222
	<b>Euro/m</b>	<b>16,99</b>

Einzelverpackung

### ENDKAPPEN FÜR CLA/8

Verpackung 5 Stück

ART.	Ausführung	H
		<b>8</b>
<b>ALUMINIUM</b>		
CLA/8P	Silber eloxiert 	84223
	<b>Euro/Stück</b>	<b>6,51</b>

keine Teilpackung

Prolight Prolist Q LQL/2 ist eine Dekorleiste aus Aluminium mit indirekter LED Beleuchtung, welche aufgrund ihrer Form filigranes und elegantes Licht gleichmäßig entlang der Wand verteilt und diese verschönert. Diese Profile gibt es in einer Vielzahl von Farben, einschließlich stone Weiß, sechs Original-Beton-Farbtöne, zwei spezielle Metall-Töne und einem besonders kräftigen Weiß.



LQL/2 Aluminium pulverbeschichtet, metal light

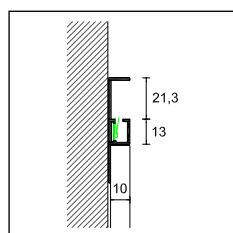

LQL/2

TREND  
COLOR

### PROLIGHT PROLIST Q

Länge = 270 cm - Verpackung 5 Stück

H

ART. Ausführung

10

#### ALUMINIUM PULVERBESCHICHTET

stone Weiß		84020
concrete White		84021
concrete Graphite		84022
concrete Smoke		84023
LQL/2 concrete Mud		84024
concrete Sand		84025
metal Dark		84026
metal Light		84027
solid White		84028
<b>Euro/m</b>		<b>20,48</b>

Einzelverpackung

### ELEKTRISCHE KOMPONENTEN UND ZUBEHÖR FÜR BELEUCHTUNG

ART.	Beschreibung	
L5/NW/65 L	Rolle mit 5 m LED Streifen, Licht seitlich, Farbe weiß neutral 4000 °K, 9,6W/m IP65	84136
	<b>Euro/m (Euro/Verpackung)</b>	<b>35,38 (176,89)</b>

Wir empfehlen ausschließlich die Verwendung unserer elektrischen Komponenten um das beste ästhetische Ergebnis zu erhalten und aufgrund der Garantiebedingungen. Siehe Seite 242

Prolight Proangle Q ZQAL ist ein Profil aus Aluminium natur für Außenecken. Ausgestattet mit einer besonderen Lichtverteilerabdeckung mit einer dünnen Leuchtlinie in verschiedenen Farben ist es für die Erhöhung der Sicherheit in öffentlichen und privaten Räumen gut geeignet.



ZQAL/10B Aluminium Natur + ZQAL/10 PVC (opalineartig) Weiß glänzend

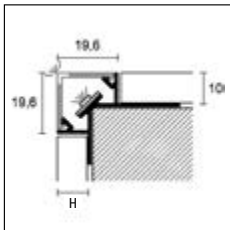

ZQAL/...B+ZQAL/10

### PROLIGHT PROANGLE Q

Länge = 270 cm - Verpackung 10 Stück

		H	
ART.	Ausführung	10	13
<b>ALUMINIUM</b>			
ZQAL/10B	Basisprofil Aluminium natur	87226	87227
	<b>Euro/m</b>	<b>11,11</b>	<b>11,38</b>
ZQAL/13B	Basisprofil Aluminium natur		87227
	<b>Euro/m</b>		<b>11,38</b>
<b>PVC (opalineartig)</b>			
	Weiß		87230
ZQAL/10	Grau		87231
	Rot		87232
	Gelb		87233
	<b>Euro/m</b>		<b>9,02</b>

Mindestbestellmenge 540 m pro Farbe

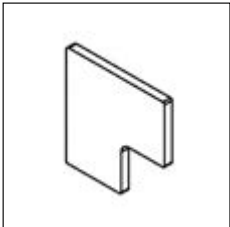

ZQAL/...P

### ENDKAPPE FÜR ZQAL

Verpackung 5 Stück

		H	
ART.	Ausführung	10	13
<b>ALUMINIUM</b>			
ZQAL/10P	Aluminium Natur	87229	87228
	<b>Euro/Stück</b>	<b>6,51</b>	<b>6,51</b>
ZQAL/13P	Aluminium Natur		87228
	<b>Euro/Stück</b>		<b>6,51</b>

keine Teilpackung

Wir empfehlen ausschließlich die Verwendung unserer elektrischen Komponenten um das beste ästhetische Ergebnis zu erhalten und aufgrund der Garantiebedingungen. Siehe Seite 242

Wir empfehlen die Verwendung der LED NT-Streifen, siehe Seite 242

Prolight Prostep SGA ist ein beleuchtetes Treppenkantenprofil aus eloxiertem Aluminium für den Schutz und den Abschluss von Keramik-, Marmor- und Steinstufen. Mit sanft nach unten strahlendem Licht gibt es den Stufen ein gestalterisches Element. Es macht die Stufen komfortabler, eleganter und sicherer.



SGA/11L Aluminium matt eloxiert Silber

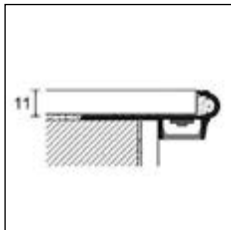

SGA/11L

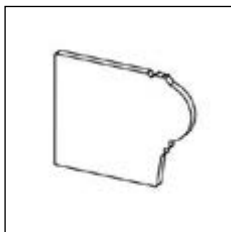

SGA/11P

### PROLIGHT PROSTEP

Länge = 270 cm - Verpackung 10 Stück

H mm

ART. Ausführung

11

#### ALUMINIUM

SGA/11L Silber eloxiert



94969

Euro/m

18,28

Einzelverpackung

### ENDKAPPE PROFIL SGA/11L

Verpackung 5 Stück

H mm

ART. Ausführung

11

#### ALUMINIUM

SGA/11P Silber eloxiert



94964

Euro/Stück

9,47

keine Teilpackung

Prolight Protect G/9 ist ein Treppenkantenprofil aus eloxiertem Aluminium mit direkter LED Beleuchtung und Riffelung. G/9 findet vorrangig Verwendung im öffentlichen Bereich, wie Kinos, Theater, Clubs und Schiffen. Es macht diese Bereiche einladender und eleganter.



G/9/SF Aluminium matt eloxiert Silber

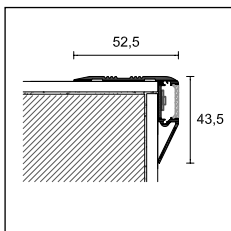

G/9/F

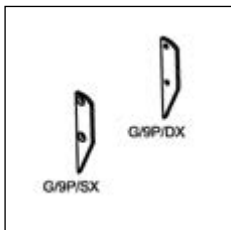

G/9/P

### PROLIGHT PROTECT

Länge = 270 cm - Verpackung 10 Stück

ART. Ausführung

#### ALUMINIUM

G/9/F Silber eloxiert



84050

Euro/m

18,62

Einzelverpackung

### ENDKAPPE FÜR PROFIL G/9/F

Verpackung 5 Stück

ART. Ausführung

#### ALUMINIUM

G/9P/DX Silber eloxiert



84052

Euro/Stück

8,00

G/9P/SX Silber eloxiert



84053

Euro/Stück

8,00

keine Teilpackung

Ersatzzeinsatz aus ABS für SGA/11/L und G/9/F: Code 84069, Länge 270 cm - Verpackung 20 Stück, Preis 2,42 €/m

Wir empfehlen ausschließlich die Verwendung unserer elektrischen Komponenten um das beste ästhetische Ergebnis zu erhalten und aufgrund der Garantiebedingungen. Siehe Seite 242

Wir empfehlen die Verwendung der LED NT-Streifen, siehe Seite 242

Prolight Protect 126/L/F ist ein Treppenkantenprofil aus eloxiertem Aluminium mit direkter LED Beleuchtung und einer austauschbaren Gummieinlage. 126/L/F ist für den öffentlichen Bereich, wie Kinos, Büros, Theater, Clubs und Schiffe. Es macht diese Bereiche komfortabler, eleganter und sicherer.



126/L/F Aluminium matt eloxiert Silber mit schwarzer geriffelter Einlage GMR/44

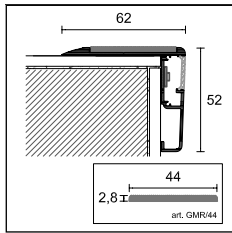

126/L/F

#### PROLIGHT PROTECT

Länge = 270 cm - Verpackung 6 Stück

ART. Ausführung

#### ALUMINIUM

126/L/F	Silber eloxiert		84060
	<b>Euro/m</b>		<b>21,56</b>

Einzelverpackung

#### GUMMIEINLAGE, GERILLT, RUTSCHHEMMEND

Länge = 1700 cm - Verpackung 1 Rolle

ART.

GMR/44	Schwarz		75706
	<b>Euro/m</b>		<b>6,73</b>

#### ENDKAPPEN FÜR 126/L/F

Verpackung 5 Stück

ART. Ausführung

#### ALUMINIUM

126/LP/DX	Silber eloxiert		84062
	<b>Euro/Stück</b>		<b>8,00</b>
126/LP/SX	Silber eloxiert		84063
	<b>Euro/Stück</b>		<b>8,00</b>

keine Teilpackung

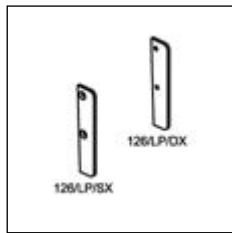

126/LP

Ersatzeinsatz aus ABS für 126/L/F: Code 84069, Länge 270 cm - Verpackung 20 Stück, Preis 2,42 €/m

Wir empfehlen ausschließlich die Verwendung unserer elektrischen Komponenten um das beste ästhetische Ergebnis zu erhalten und aufgrund der Garantiebedingungen. Siehe Seite 242

Wir empfehlen die Verwendung der LED NT-Streifen, siehe Seite 242



## metal line S

Prolight Metal Line SKL/2 ist eine Sockelleiste in Aluminium mit indirektem LED-Licht. Ihre Besonderheit ist, ein Lichtspiel entlang der Wand zu erzeugen. Sie werdet die Gesamtoberfläche auf. Neben den Ausführungen in Silber eloxiert und stone Weiß ist das Profil SKL/2 in weiteren 8 erhältlich: 5 Original-Beton-Farben, 2 speziellen Metall-Tönen und einem besonders kräftigen Weiß.



SKL/2 Aluminium pulverbeschichtet, concrete Weiß

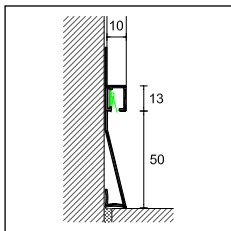

SKL/2

TREND  
COLOR

### PROLIGHT METAL LINE S

Länge = 270 cm - Verpackung 5 Stück

H

ART. Ausführung

10

#### ALUMINIUM

SKL/2 Silber eloxiert

78579

**Euro/m**

**15,74**

#### ALUMINIUM PULVERBESCHICHTET

stone Weiß

78591

concrete White

78592

concrete Graphite

78593

concrete Smoke

78594

SKL/2 concrete Mud

78595

concrete Sand

78596

metal Dark

78597

metal Light

78598

solid White

78599

**Euro/m**

**27,00**

Einzelverpackung

### ELEKTRISCHE KOMPONENTEN UND ZUBEHÖR FÜR BELEUCHTUNG

ART.	Beschreibung	
L5/NW/65 L	Rolle mit 5 m LED Streifen, Licht seitlich, Farbe weiß neutral 4000 °K, 9,6W/m IP65	84136
	<b>Euro/m (Euro/Verpackung)</b>	<b>35,38 (176,89)</b>

Wir empfehlen ausschließlich die Verwendung unserer elektrischen Komponenten um das beste ästhetische Ergebnis zu erhalten und aufgrund der Garantiebedingungen. Siehe Seite 242

Metal Line 88/16L/A ist ein Einsatz aus Aluminium für wandbündige Sockelleiste mit LED-Lichtleiste. Das Licht wird gleichmäßig entlang des gesamten Profils durch einen Lichtspalt verteilt. Durch einen optionalen Dimmer kann die Helligkeit der Sockelleiste der Umgebung angepasst werden, um auch andere Raumgestaltungselemente besser zur Geltung zu bringen oder einen nächtlichen Leuchteffekt zu erzielen.



88/16L/A Aluminium matt eloxiert Silber

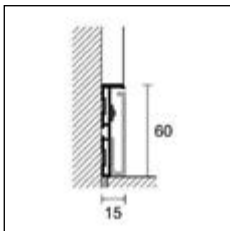

87/6 + 88/16L

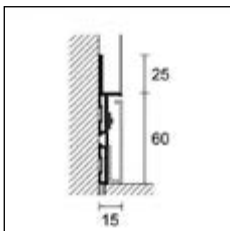

88/6 + 88/16L



88/6E

#### METAL LINE 87 - 88

Länge = 200 cm - Verpackung 20 Stück

H cm

ART. Ausführung

6

#### ALUMINIUM

87/6 Aluminium Natur (gelocht)



78338

Euro/m

12,19

88/6 Aluminium Natur (gelocht)



78310

Euro/m

14,51

Einzelverpackung

#### ALUMINIUM EINSATZ FÜR LED

Länge = 200 cm - Verpackung 20 Stück

H cm

88/16L/A Silber eloxiert



78559

pulverbeschichtet, Weiß  
matt RAL 9010



78560

Euro/m

11,57

selbstklebend - Einzelverpackung

#### AUSSENECKE AUS METALL

Verpackung 4 Stück

H cm

ART. Ausführung

6

88/6E Silber



78561

pulverbeschichtet, Weiß  
matt RAL 9010



78562

Euro/Stück

10,81

keine Teilpackung

Wir empfehlen ausschließlich die Verwendung unserer elektrischen Komponenten um das beste ästhetische Ergebnis zu erhalten aufgrund der Garantiebedingungen. Siehe Seite 242



88/6 + 88/16L/A Aluminium matt eloxiert Silber

## metal line

Metal Line 89 ist eine Sockelleiste aus eloxiertem Aluminium mit einer LED-Lichtleiste. Das Licht wird gleichmäßig entlang des gesamten Profils verteilt. Durch einen optionalen Dimmer kann die Helligkeit der Sockelleiste der Umgebung anpassen werden, um auch andere Raumgestaltungselemente besser zur Geltung zu bringen oder einen nächtlichen Leuchteffekt zu erzielen.

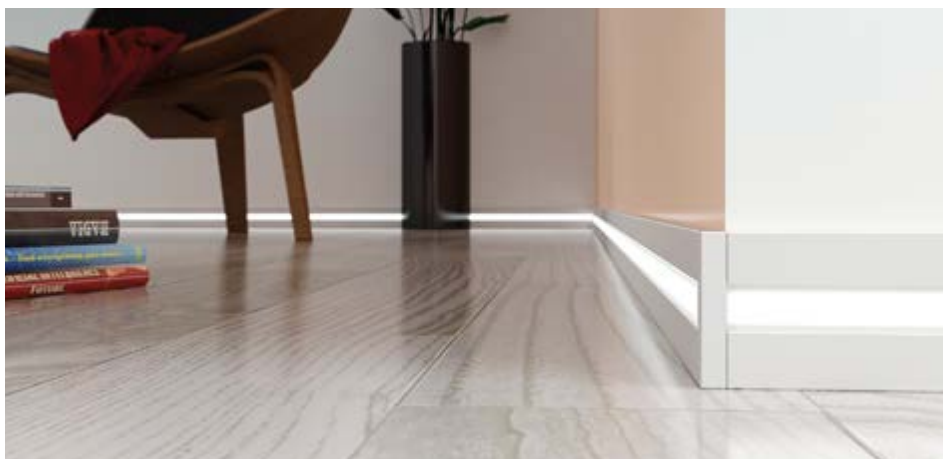

89/6L Aluminium matt eloxiert Silber

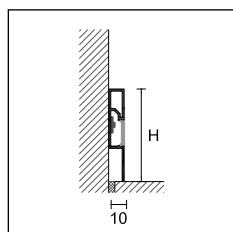

89/6L



89/6EI

### PROLIGH METAL LINE 89

Länge = 200 cm - Verpackung 25 Stück

H cm

ART. Ausführung

6

#### ALUMINIUM

89/6L Silber eloxiert



86000

**Euro/m**

**15,66**

Einzelverpackung

### INNEN-/AUSSENECKEN - ENDKAPPE RECHTS/LINKS

Verpackung 4 Stück

H cm

ART. Ausführung

6

#### ALUMINIUM

89/6EI Silber eloxiert



78506

**Euro/Stück**

**9,61**

keine Teilpackung

Ersatzersatz aus ABS für 89/6L: Code 84069, Länge 270 cm - Verpackung 20 Stück, Preis 2,42 €/m

Wir empfehlen ausschließlich die Verwendung unserer elektrischen Komponenten um das beste ästhetische Ergebnis zu erhalten aufgrund der Garantiebedingungen. Siehe Seite 242

Wir empfehlen die Verwendung der LED NT-Streifen, siehe Seite 242

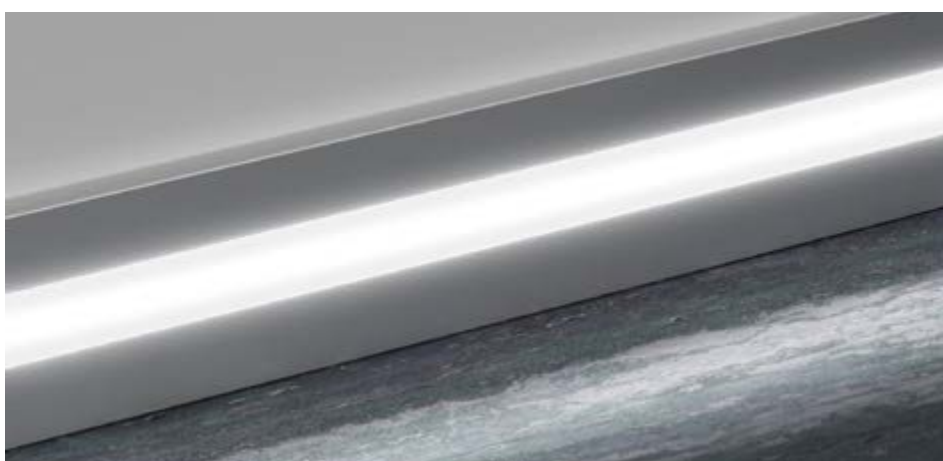

89/6L Aluminium matt eloxiert Silber



**BESTELLUNG DER ELEKTROKOMPONENTEN**

**LED (weißes Licht)**

Messen Sie die exakte Länge der benötigten LED-Leuchtstreifen. Die Streifen haben 120 LEDs pro Meter, die Spannung beträgt 24 Volt - der Verbrauch ist 9,6 Watt pro Meter. Um den Gesamtverbrauch zu ermitteln, muß die Länge mit 9,6 Watt pro m multipliziert werden.

*Errechnung des Verbrauches in Watt= 7,4 m x 9,6 W= 71 W Gesamt*

Wählen Sie die Farbe des Lichts aus. LED Streifen sind in Farbe Weiß neutral (4000°K oder Farbe Weiß warm (3000°K) erhältlich.

Wählen Sie die Schutzart: IP33 für Innen- und Trockenräume, IP67 für Außen- oder Feuchträume.

**LEISTUNG**

Wählen Sie gemäß dem berechneten Watt-Wert, den Transformator so aus, daß die benötigte Leistung maximal 90% der Transformatorleistung beträgt.

*Beispiel: 71W : 90 x 100 = 79W. Für 71W wählen Sie ein Netzteil mit einer Leistung von 90W aus.*

	ART.		
von 5 cm bis 5,5 m	60W	AL/60/24	84150
von 5,6 m bis 8,4 m	90W	AL/90/24	84152
von 8,5 m bis 11,2 m	120W	AL/120/24	84154
von 11,3 m bis 14 m	150W	AL/150/24	84156

Wir empfehlen, alle 3 Meter den LED neu Strom zuzuführen, um die Helligkeitsunterschiede und die Überhitzung der LEDs zu vermeiden. Ein Stromkabel (1 mm²) hat eine maximale Kapazität von 4 Ampere und einen Spannungsverlust von 1 Volt pro 10 Meter. Für besondere Installationen wenden Sie sich bitte an unsere technische Abteilung.

**DIMMER (optional)**

Der Dimmer/Regler/Treiber reguliert die Leuchtstärke der LEDs. Er unterstützt maximal 10 Ampere, was einer Länge von 25 m LED entspricht. Der Dimmer muß zwischen der Energieversorgung und den LED-Streifen geschaltet und mit einem Schalter (nicht enthalten) und/oder dem Empfänger der Fernsteuerung (optional) verbunden werden.

Bei mehr Leitungen beim gleichzeitigen Einschalten wird der erste Dimmer im Sync-Modus angeschlossen und schaltet die aufeinander folgenden Dimmer ein.

*Beispiel: Zum Anschluss von 3 Leuchtzeilen mit gleichzeitiger Beleuchtung sind 3 Dimmer einzusetzen.*

**FERNBEDIENUNG + EMPFÄNGER (optional)**

Der Empfänger der Funkfernbedienung hat bis zu 4 Kanäle, die zum Ein-/ Ausschalten der LEDs dienen.

Der Empfänger sollte zwischen der Energieversorgung und den LED-Streifen angebracht oder mit dem Dimmer verbunden werden.

In Verbindung mit dem Dimmer regelt er die Intensivität der Strahlung.

**FERNBEDIENUNG + EMPFÄNGER (optional)**

Die Stromkabel dienen der Verbindung des Netzteiles mit den LED-Streifen. Ein Stromkabel (1 mm²) hat eine maximale Kapazität von etwa 4 Ampere und einen Spannungsabfall von 1 Volt pro 10 Meter.

**ANSCHLÜSSE**

Der Art. IR/C01 verbindet die LED-Streifen mit der elektronischen Stromversorgungsleitung.

Der Art. IR/W3 verbindet maximal 3 separate Stromadern.

**RGB LED (farbiges Licht)**

Messen sie die exakte Länge der benötigten LED-Streifen. Auf einer Rolle sind 5 m, die in 10 cm Längen geschnitten werden können. Die Spannung ist 24 Volt. Der Stromverbrauch ist 14,4 Watt pro Meter. Um den Gesamtverbrauch zu ermitteln, muß die Länge mit 14,4 Watt multipliziert werden.

*Zum Beispiel: Berechnung des Verbrauchs in Watt = 7,4 x 14,4 W = 106,6 Watt Gesamt*

RGB LED-Streifen sind nur in der Ausführung IP/67 erhältlich. Sie sind mit einer Silikonschicht ummantelt und werden im Innen- und Außenbereich durch Kleben befestigt.

**LEISTUNG**

Wählen Sie gemäß dem berechneten Watt-Wert, den Transformation so aus, daß die benötigte Leistung maximal 90% der Transformatorleistung beträgt.

*Beispiel: 106,60 W : 90 x 100 = 118 W - wählen Sie ein Netzteil mit 120 W aus.*

	ART.		
von 10 cm bis 3,7 m	60W	AL/60/24	84150
von 3,8 m bis 5,5 m	90W	AL/90/24	84152
von 5,6 m bis 7,5 m	120W	AL/120/24	84154
von 7,6 m bis 9,3 m	150W	AL/150/24	84156

Wir empfehlen, alle 3 Meter den LED neu Strom zuzuführen, um die Helligkeitsunterschiede und die Überhitzung der LEDs zu vermeiden.

Ein Stromkabel (1 mm²) hat eine maximale Kapazität von etwa 4 Ampere und einen Spannungsverlust von 1 Volt pro 10 Meter. Für Längen über 9,3 Meter siehe "Slave" Richtlinien.

Bei besonderen Installationen wenden sie sich bitte an unsere technische Abteilung.

**FERNBEDIENUNG + EMPFÄNGER (optional)**

Der Empfänger der Funkfernbedienung hat bis zu 4 Kanäle, die zum Ein-/ Ausschalten der LEDs dienen.

Sie wird verwendet, um die Intensität der Strahlung einzustellen und die Farbe oder die Reihenfolge der LEDs zu wählen.

**STEUEREINHEIT (Master)**

Mit der Fernbedienung verbunden, dient sie dem Ein- und Ausschalten, der Regelung der Leuchtstärke, der Farbauswahl oder der Farbenabfolge.

Er sollte zwischen der Energieversorgung und den LED-Streifen angebracht werden.

**STEUEREINHEIT (Slave)**

Für jede neu hinzugefügte Leitung wird eine neue Steuereinheit (Slave) benötigt.

*Beispiel: um 3 Leitungen mit gleichzeitiger Beleuchtung zu verbinden, müssen Sie 1 "Master" und 2 "Slave" verwenden.*

Die "Slave" Steuereinheit muß mit einem 6-poligen RJ11 Stromkabel (nicht enthalten) mit der "Master" Steuereinheit verbunden werden.

**STROMKABEL**

Die Kabel sind 4-polig, 3 haben 0,5 mm² Durchmesser (für die 3 Farben), eines hat 1mm² (für den Minus-Pol).

**ANSCHLÜSSE**

Der Art. IR/C02 verbindet die LED-Streifen mit dem farbiges Licht mit der elektrischen Stromversorgungsleitung, Länge 15 cm.

Art. IR/C03 verbindet LED-Streifen mit LED-Streifen mit farbigem Licht, Länge 15 cm.

Wir empfehlen, die Installation der elektrischen Komponenten durch einen Fachmann ausführen zu lassen.

Komponenten und elektrisches Zubehör für die beleuchteten Profile Prolight. Jedes Element muß entsprechend der zu beleuchtenden Länge ausgewählt werden.

Entsprechend der Länge und Leuchtstärke (W/m) werden ein oder mehrere Netzteile benötigt. Dimmer und Steuerung müssen berechnet werden.



Rolle mit LED NT Leuchtstreifen



L5/.../33



L5/.../67



AL/.../24

DIMM/02



TEL/04



TEL/RGB/04



RIC/01

### BELEUCHTUNGSKOMPONENTEN

ART.	Beschreibung		
<b>L5/NW/33</b>	Rolle mit 5 m LED Streifen Farbe Weiß neutral 4000° K - 9,6W/m - IP33 <b>Euro/m (Euro/Verpackung)</b>	84105	<b>17,41 (87,04)</b>
<b>L5/WW/33</b>	Rolle mit 5 m LED Streifen Weiß warm 3000° K - 9,6W/m - IP33 <b>Euro/m (Euro/Verpackung)</b>	84115	<b>17,41 (87,04)</b>
<b>L5/NW/67</b>	Rolle mit 5 m LED Streifen Weiß neutral 4000° K - 9,6W/m - IP67 <b>Euro/m (Euro/Verpackung)</b>	84125	<b>27,06 (135,29)</b>
<b>L5/WW/67</b>	Rolle mit 5 m LED Streifen Weiß warm 3000° K - 9,6W/m - IP33 <b>Euro/m (Euro/Verpackung)</b>	84135	<b>27,06 (135,29)</b>
<b>L5/RGB/67</b>	Rolle mit 5 m RGB LED Streifen - 14,4 W/m - IP67 <b>Euro/m (Euro/Verpackung)</b>	84140	<b>35,38 (176,89)</b>
<b>L5/NW/65NT</b>	Rolle mit 5 m LED Streifen NT Farbe Weiß durchgängig neutral 4000° K - 10W/m - IP65 <b>Euro/m (Euro/Verpackung)</b>	84118	<b>35,11 (175,55)</b>
<b>L5/NW/67NT</b>	Rolle mit 5 m LED Streifen NT Farbe Weiß durchgängig neutral 4000° K - 10W/m - IP67 <b>Euro/m (Euro/Verpackung)</b>	84122	<b>43,07 (215,37)</b>
<b>AL/60/24</b>	Netzteil IP67 - Leistung - 220V/24V/60W <b>Euro/Stück</b>	84150	<b>88,56</b>
<b>AL/90/24</b>	Netzteil IP67 - Leistung - 220V/24V/90W <b>Euro/Stück</b>	84152	<b>141,36</b>
<b>AL/120/24</b>	Netzteil IP67 - Leistung - 220V/24V/120W <b>Euro/Stück</b>	84154	<b>255,8</b>
<b>AL/150/24</b>	Netzteil IP67 - Leistung - 220V/24V/150W <b>Euro/Stück</b>	84156	<b>391,98</b>
<b>DIMM/02</b>	Dimmer/Treiber 24V/10 Amp - Maße 57x44x19 mm für LED weißes Licht <b>Euro/Stück</b>	84187	<b>89,2</b>
<b>TEL/04</b>	Funkfernbedienung - 4 Kanäle <b>Euro/Stück</b>	84182	<b>77,6</b>
<b>RIC/01</b>	Funkfernbedienungsempfänger - 4 Kanäle <b>Euro/Stück</b>	84184	<b>155,23</b>
<b>TEL/RGB/04</b>	Funkfernbedienung - 4 Kanäle 433,92 MHz für RGB LED - Maße 80 x 13 <b>Euro/Stück</b>	84183	<b>179,09</b>

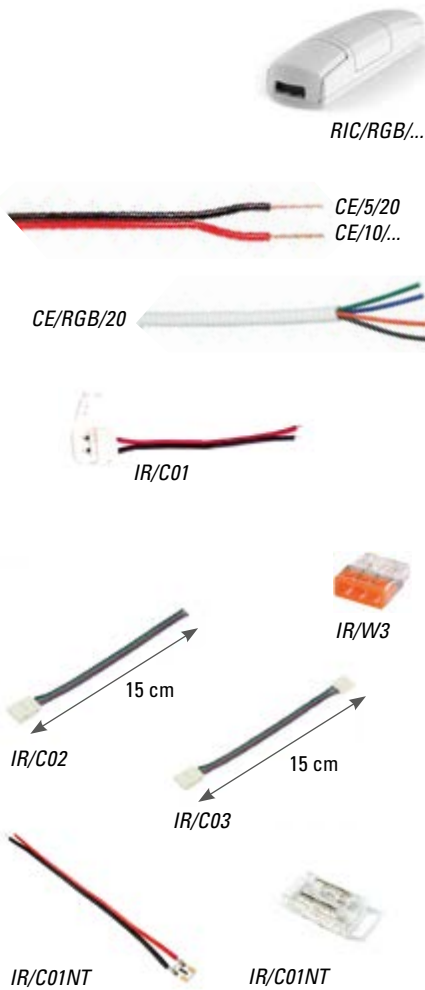

<b>RIC/RGB/M</b>	Steuereinheit (Master) mit Dimmerfunktion für RGB LED/schnurlos - Maße 174 x 46 x 35" <b>Euro/Stück</b>	84185 <b>420,27</b>
<b>RIC/RGB/S</b>	Steuereinheit (Slave) mit Dimmerfunktion für RGB LED (max. 4 "Slave" für jeden "Master") <b>Euro/Stück</b>	84186 <b>293,61</b>
<b>CE/5/20</b>	Stromkabel 0,5 mm <sup>2</sup> - 20 m <b>Euro/m</b>	84420 <b>2,14</b>
<b>CE/10/20</b>	Stromkabel 1 mm <sup>2</sup> - 20 m <b>Euro/m</b>	84422 <b>2,14</b>
<b>CE/10/100</b>	Stromkabel mm <sup>2</sup> - 100 m <b>Euro/m</b>	84424 <b>1,67</b>
<b>CE/RGB/20</b>	Stromkabel für RGB LED, Abschnitte 3x0,5 mm <sup>2</sup> + 1x1 mm <sup>2</sup> - 20 m <b>Euro/m</b>	84426 <b>9,85</b>
<b>IR/C01</b>	Verbinder LED-Kabel, Verpackung 10 Stück <b>Euro/Stück</b>	84411 <b>4,15</b>
<b>IR/W3</b>	3-poliger Kabelverbinder <b>Euro/Stück</b>	84410 <b>0,67</b>
<b>IR/C02</b>	Kabelverbinder für RGB LED Streifen - Verpackung 10 Stück <b>Euro/Stück</b>	84415 <b>4,38</b>
<b>IR/C03</b>	2-poliger Kabelverbinder für RGB LED Streifen - Verpackung 10 Stück <b>Euro/Stück</b>	84416 <b>6,64</b>
<b>IR/C01NT</b>	Verbinder NT LED-Kabel, Verpackung 10 Stück <b>Euro/Stück (Euro/Verpackung)</b>	84413 <b>2,49 (24,88)</b>

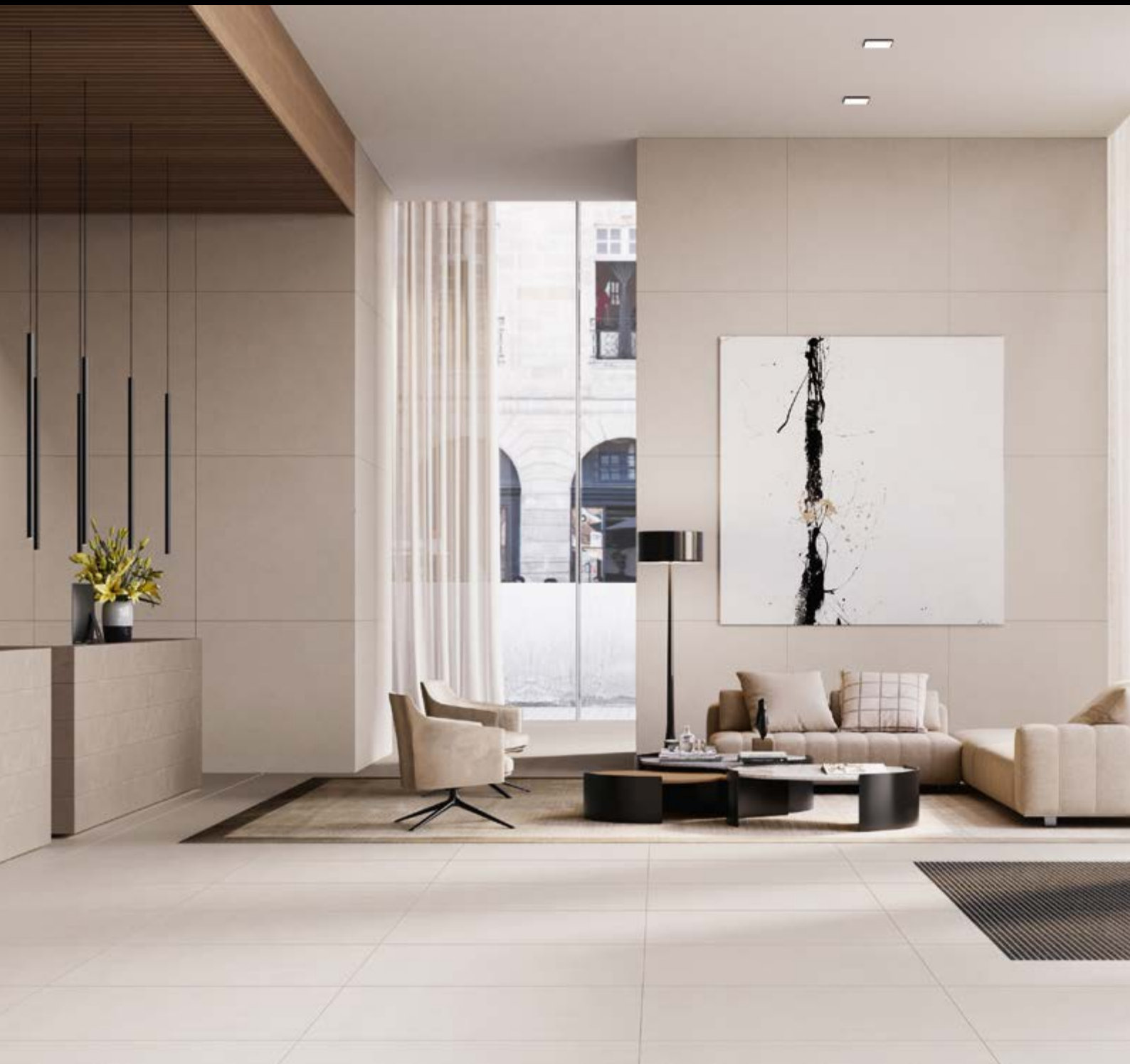



## Eingangsmatte Sauberlaufzone

Promat ist ein modulares Eingangsmattensystem, sowohl für den öffentlichen als auch den privaten Bereich. Dank des einfachen Verriegelungssystems werden zur Montage keine spezifischen Fachkenntnisse benötigt und sie kann vor Ort erfolgen.

Promat ist mit 3 Arten von Einlagen erhältlich: textiler Belag, Bürsten oder Gummi. Dadurch wird die Sauberkeit des Bodens und sein Schutz vor Verschmutzung im allgemeinen und vor Nässe gewährleistet.

## promat

Promat ist ein flexibles modulares Eingangsmattensystem, das vor Ort zugeschnitten und angepaßt werden kann. Die Montage ist einfach und zeitsparend dank des Verriegelungssystems der silber eloxierten Aluminiumprofile mit den bereits eingesetzten Einlagen aus textilem Belag, Bürsten oder Gummi.

Die für den Innenbereich empfohlene textile Einlage bindet Feinstaub und Wasser und hält den Eingangsbereich trocken. Die besonders für den Außenbereich geeignete Gummieinlage ist witterungsbeständig, bindet groben Schmutz und wirkt rutschhemmend.

Die Bürsteneinlage ist besonders gut im Außenbereich mit hohem Fußgängeraufkommen geeignet, da sie insbesondere hartnäckigen Schmutz bindet. Promat kann sowohl in den Bodenbelag integriert als auch aufgesetzt werden. In diesem Fall kann mit einem Rampenprofil zum Ausgleich der Höhendifferenz gearbeitet werden. Promat ist auch in 2 bereits vormontierten und gebrauchsfertigen Ausführungen mit textilem Belag oder abwechselnden Bürsten- und Gummieinlage in den Größen 70 x 39,5 cm und 90 x 49,5 cm erhältlich.



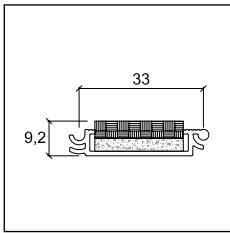

ZT/307/MN

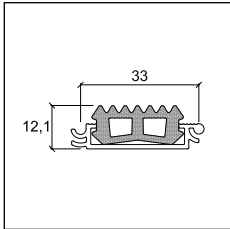

ZT/307/GN

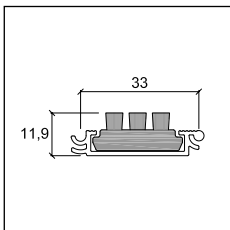

ZT/307/SN

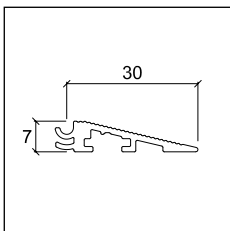

ZT/307/R1

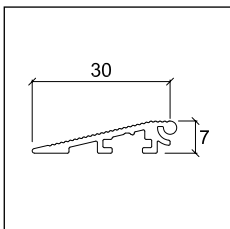

ZT/307/R2



ZT/307/NA

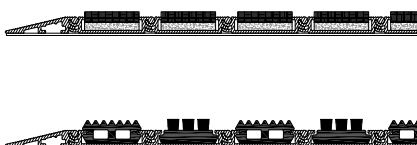

## PROMAT

Länge = 270 cm - Verpackung 10 Stück

ART.			Conf.
ZT/307/MN	Profile in Aluminium matt eloxiert Silber + schwarze textile Einlage	90400	10
	<b>Euro/m</b>	<b>10,21</b>	
ZT/307/GN	Profile in Aluminium matt eloxiert Silber + schwarze Gummieinlage	90401	10
	<b>Euro/m</b>	<b>11,71</b>	
ZT/307/SN	Profile in Aluminium matt eloxiert + schwarze Bürsteneinlage	90402	10
	<b>Euro/m</b>	<b>21,42</b>	
ZT/307/R1	Rampenprofil, rechts in Aluminium matt eloxiert Silber	90403	10
	<b>Euro/m</b>	<b>7,68</b>	
ZT/307/R2	Rampenprofil, links in Aluminium matt eloxiert Silber	90404	10
	<b>Euro/m</b>	<b>7,24</b>	

Einzelverpackung

## ZUBEHÖR

Länge = 500 cm - Verpackung 1 Stück

ART.			Conf.
ZT/307/NA	Klebeband, schwarz, EPDM, Rolle 5 m	90405	1
	<b>Euro/m (Euro/Rolle)</b>	<b>7,88 (39,40)</b>	

keine Teilpackung

## PROMAT - EINGANGSMATTE

ART.			Conf.
ZT/307/01	Eingangsmatte mit schwarzer textiler Einlage, Abm. 70 x 39,5 cm	90407	1
	<b>Euro/Stück</b>	<b>129,23</b>	
ZT/307/02	Eingangsmatte mit schwarzer Gummi- und Bürsteneinlage, Abm. 70 x 39,5 cm	90408	1
	<b>Euro/Stück</b>	<b>187,97</b>	
ZT/307/03	Eingangsmatte mit schwarzer textiler Einlage, Abm. 90 x 49,5 cm	90409	1
	<b>Euro/Stück</b>	<b>234,96</b>	
ZT/307/04	Eingangsmatte mit schwarzer Gummi- und Bürsteneinlage, Abm. 90 x 49,5 cm	90410	1
	<b>Euro/Stück</b>	<b>354,58</b>	







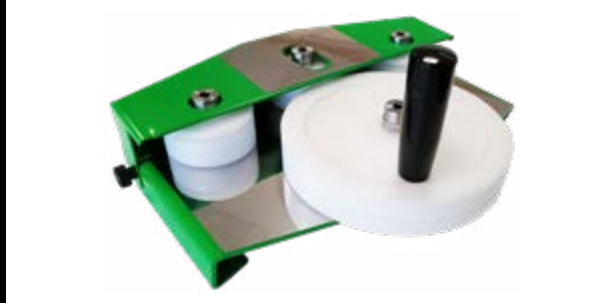

## Verlegezubehör

Klebstoffe, Werkzeuge,  
Schrauben, andere Hilfsmittel.



Mapeflex MS 45

## MAPEFLEX MS 45 - MS-DICHT- UND KLEBSTOFF

Liefereinheit: Karton mit 12 x 300 ml - Einheiten pro Palette: 75 Kartons

### ART.

<b>MS 45</b>	Kartusche, grau	<b>12,14</b>
--------------	-----------------	--------------

## FLIESEN- MAGNETE

Schachtel mit 10 Blister

<b>K10</b>		00410
------------	--	-------

<b>Euro/Blister</b>		<b>13,45</b>
---------------------	--	--------------



Polierpaste

## POLIERPASTE ZUR REINIGUNG VON METALL-PROFILIEN

Verpackung 20 Stück - Inhalt 150 ml

<b>POLIERPASTE</b>		30018
--------------------	--	-------

<b>Euro/Stück</b>		<b>34,02</b>
-------------------	--	--------------

## DOPPELSEITIGE KLEBEBÄNDER

	POLYPROPYLEN	BAUMWOLLTUCH
Verpackung	24	24
LxL cm	5x2500	5x2500
ART.	D/4461/K	D/4471/K
	30004	30014
<b>Euro/Stück</b>	<b>8,59</b>	<b>12,58</b>



doppelseitige Klebebänder



## SCHRAUBEN

	FLACHKOPF				RUNDKOPF	
Schachtel - 1000 Stück						
Ausführung	vernickelt	vermessingt	Bronze beschichtet	vermessingt	vernickelt	vermessingt
LxL mm	3X25	3X25	3X25	3X25	3,5X25	3,5X25
ART.	SS/5	SS/5	SS/5	RR/5	SS/4	SS/4
	68800	68801	68802	68803	68804	68805
<b>Euro/Schachtel</b>	<b>90,80</b>	<b>90,80</b>	<b>90,80</b>	<b>203,69</b>	<b>90,80</b>	<b>90,80</b>

Die Proflex-Biegemaschine wurde entwickelt, um die von Profilpas entwickelten Profile der Proflex Line zu biegen. Das Gerät beinhaltet einen Rollensatz. Weitere Rollensätze, mit denen Sie PLAF oder Metal Line 90 biegen können, sind separat erhältlich.



PROFLEX MASCHINE - Biegemaschine zum Biegen der Proflex Profile



Rollensatz 30046

### PROFLEX MACHINE

ART.	Beschreibung	
proflex	Biegemaschine zum Biegen der Profile mit Innen- und Außenziehradius	30022
	<b>Euro/Stück</b>	<b>826,23</b>
30052	Rollensatz zum Biegen der Aluminiumsockelleisten Typ 90/FX/ (Innen- und Außenziehradius)	30052
	<b>Euro/Stück</b>	<b>916,78</b>

Rollensatz 30049

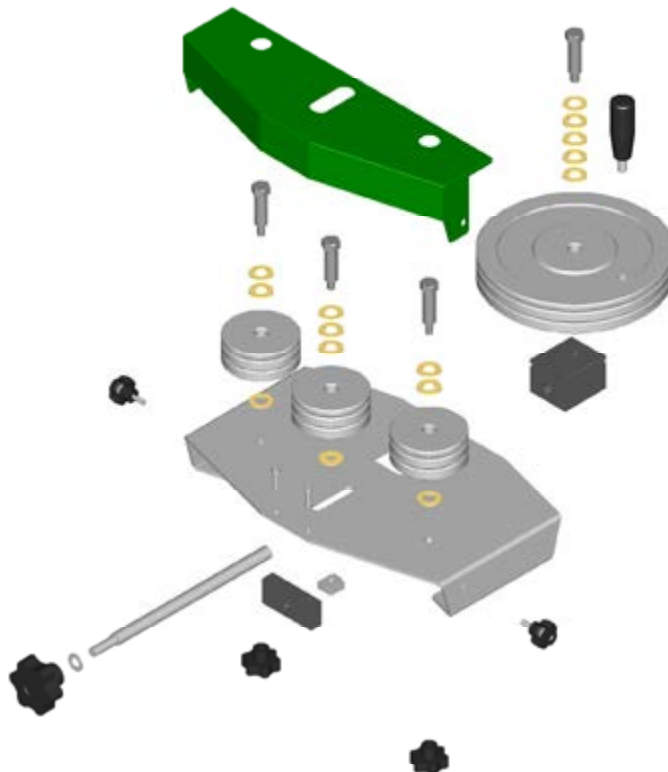

Rollensatz 30052











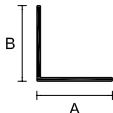

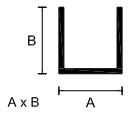

## do-it-yourself- Profile

Eine breite Palette von DIY  
Profilen aus Aluminium,  
Edelstahl und Messing, in  
verschiedenen Abmessungen.  
Sie sind geeignet für  
professionelle und  
Heimwerkerarbeiten.

Profile Aluminium, matt eloxiert

		mit Barcode-Etikett			
		Länge 1 m		Länge 2 m	
		Abmessungen	Silber	<i>Euro/Stück</i>	Silber
Stange, flach 	12x2	10100	2,18	10104	3,98
	15x2	10108	2,51	10112	4,7
	20x2	10116	2,82	10120	5,25
	25x2	10124	3,14	10128	5,97
	30x2	10132	3,59	10136	6,81
	40x2	-	-	-	-
	50x2	-	-	-	-
	60x2	-	-	-	-
Gleichschenkliger Winkel 	10x10x1	10140	2,18	10144	3,98
	15x15x1	10148	2,38	10152	4,44
	20x20x1*	10156	2,86	10160	5,36
	25x25x1*	10164	3,14	10168	5,97
	30x30x1*	10172	3,46	10176	6,55
	30x30x1,5	-	-	09020	9,15
	40x40x1,5	10380	6,09	10384	11,83
	40x40x2	-	-	-	-
	50x50x2	-	-	-	-
	Ungleichschenkliger Winkel 	15x10x1	10180	2,2	10184
20x10x1		10188	2,33	10192	4,31
30x15x1		10196	2,92	10200	5,48
U-Profil 	8x8x1	10204	2,05	10208	3,73
	10x10x1	10212	2,33	10216	4,31
	10x15x1	10220	2,82	10224	5,25
	12x12x1	-	-	10218	5,25
Doppel-U-Profil 	16x7x1	-	-	10232	4,84
	16x12x1	10236	3,2	10240	6,09
	20x10x1	-	-	10248	6,09
	20x18x1	10252	4,13	10256	7,91
Abschlussprofil 	18x1	10260	2,4	10264	4,45
	22x1	10268	2,51	10272	4,7
	25x1	10276	2,58	10280	4,84
Rohr 	8x1	09032	2,24	09036	4,15
	10x1	09040	2,45	09044	4,55
	12x1	09048	2,72	09052	5,07
	15x1	10284	2,92	10288	5,48
	18x1	10292	3,27	10296	6,22
	20x1	10300	3,61	10304	6,87
	25x1,5	-	-	09060	11,13
Vierkantrohr 	10x10x1	10308	2,86	10312	5,36
	15x15x1	10316	3,71	10320	7,03
	20x20x1	10324	4,52	10328	8,7
Rechteckrohr 	20x10x1	10332	3,71	10336	7,03
	30x15x1	10340	4,64	10344	8,93
T-Profil 	15x15x1,5	10348	2,97	10352	5,6
	25x25x1,5	10356	4,13	10360	7,9
Rundprofil 	Ø 6	-	-	09084	4,84
	Ø 8	10364	3,39	10368	6,43
	Ø 10	-	-	09092	8,94
Vierkantprofil 	8x8	10372	3,99	10376	7,68
	10x10	-	-	10394	11,01







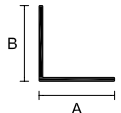
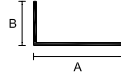
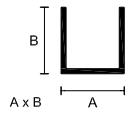
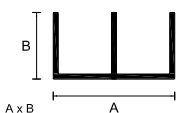

Teilpackungen sind nicht verfügbar. Verpackung: 10 Stück pro Artikel - Mindestauftrag : 100 Stück verschiedener "DIY"-Profile

\* Die Profile sind auch in 3 m Länge und ohne Barcode verfügbar Seite 255

EAN 13 = Basisnummer Code

Beispiel Code 10395 = 8010937 10395

## Profile Aluminium, matt eloxiert

		ohne Barcode-Etikett			
		Länge 2 m		Länge m. 3	
		Silber	<i>Euro/Stück</i>	Silber	<i>Euro/Stück</i>
Stange, flach 	Abmessungen				
	12x2	510104	3,66	-	-
	15x2	510112	4,4	-	-
	20x2	510120	4,93	-	-
	25x2	510128	5,65	-	-
	30x2	510136	6,49	-	-
	40x2	510095	9,16	510096	13,72
	50x2	510099	11,58	510097	17,36
Gleichschenkliger Winkel 	10x10x1	510144	3,66	-	-
	15x15x1	510152	4,12	-	-
	20x20x1	510160	5,05	510158	7,56
	25x25x1	510168	5,65	510166	8,47
	30x30x1	510176	6,22	510174	9,32
	30x30x1,5	509020	8,81	-	-
	40x40x1,5	510384	11,51	-	-
	40x40x2	510381	17,23	510383	25,82
Ungleichschenkliger Winkel 	15x10x1	510184	3,73		
	20x10x1	510192	3,98		
	30x15x1	510200	5,16		
U-Profil 	8x8x1	510208	3,39		
	10x10x1	510216	3,98		
	10x15x1	510224	4,93		
	12x12x1	510218	4,93		
Doppel-U-Profil 	16x7x1	510232	4,5		
	16x12x1	510240	5,78		
	20x10x1	510248	5,78		
	20x18x1	510256	7,59		
Abschlussprofil 	18x1	510264	4,13		
	22x1	510272	4,4		
	25x1	510280	4,5		
Rohr 	8x1	509036	3,8		
	10x1	509044	4,25		
	12x1	509052	4,73		
	15x1	510288	5,16		
	18x1	510296	5,87		
	20x1	510304	6,55		
	25x1,5	509060	10,8		
Vierkantrohr 	10x10x1	510312	5,05		
	15x15x1	510320	6,7		
	20x20x1	510328	8,39		
Rechteckrohr 	20x10x1	510336	6,7		
	30x15x1	510344	8,58		
T-Profil 	15x15x1,5	510352	5,25		
	25x25x1,5	510360	7,58		
Rundprofil 	Ø 6	509084	4,5		
	Ø 8	510368	6,1		
	Ø 10	509092	8,6		
Vierkantprofil 	8x8	510376	7,35		
	10x10	510394	10,69		







Teilpackungen sind nicht verfügbar. Verpackung: 10 Stück pro Artikel - Mindestauftrag : 100 Stück verschiedener "DIY"-Profile

EAN 13 = Basisnummer Code

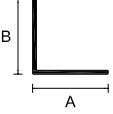
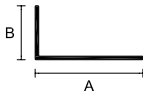
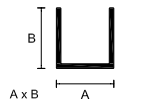
Beispiel Code 10395 = 8010937 10395

## Profile Aluminium, matt eloxiert und pulverbeschichtet

mit Barcode-Etikett  
Länge 2 m

	Abmessungen	Gold eloxiert	Titan eloxiert	pulverbeschichtet Weiß RAL 9003	<i>Euro/Stück</i>
Stange, flach 	<b>12x2</b>	10105	-	-	<b>4,04</b>
	<b>15x2</b>	10113	-	11612	<b>4,77</b>
	<b>20x2</b>	10121	10470	11620	<b>5,33</b>
	<b>30x2</b>	10137	-	11636	<b>6,89</b>
Gleichschenkliger Winkel 	<b>10x10x1</b>	10145	10452	11644	<b>4,04</b>
	<b>15x15x1</b>	10153	10454	11652	<b>4,5</b>
	<b>20x20x1</b>	10161	10456	11660	<b>5,44</b>
	<b>25x25x1</b>	10169	10458	11668	<b>6,04</b>
	<b>30x30x1</b>	10177	-	11676	<b>6,60</b>
	<b>40x40x1,5</b>	10385	-	11684	<b>11,98</b>
Ungleichschenkliger Winkel 	<b>15x10x1</b>	10185	10462	11692	<b>4,12</b>
	<b>20x10x1</b>	10193	10464	11700	<b>4,38</b>
	<b>30x15x1</b>	10201	10466	11708	<b>5,57</b>
U-Profil 	<b>8x8x1</b>	10209	-	-	<b>3,76</b>
	<b>10x10x1</b>	-	-	11724	<b>4,38</b>
	<b>10x15x1</b>	10225	-	-	<b>5,33</b>
Doppel-U-Profil 	<b>20x18x1</b>	-	-	11764	<b>8,01</b>
Abschlussprofil 	<b>18x1</b>	10265	-	11772	<b>4,51</b>
	<b>22x1</b>	10273	-	-	<b>4,77</b>
	<b>25x1</b>	10281	-	-	<b>4,9</b>
Rohr 	<b>10x1</b>	09045	-	-	<b>4,62</b>
	<b>15x1</b>	-	-	11796	<b>5,57</b>
	<b>18x1</b>	10297	-	-	<b>6,3</b>
	<b>20x1</b>	10305	-	-	<b>6,96</b>
Vierkantrohr 	<b>10x10x1</b>	-	-	11820	<b>5,44</b>
Rechteckrohr 	<b>20x10x1</b>	10337	-	11844	<b>7,11</b>
T-Profil 	<b>15x15x1,5</b>	-	-	11860	<b>5,66</b>
	<b>25x25x1,5</b>	-	-	11868	<b>8,00</b>

Teilpackungen sind nicht verfügbar. Verpackung: 10 Stück pro Artikel in Gold, 5 Stück pro Artikel in Titan





Mindestauftrag : 100 Stück verschiedener "DIY"-Profile

EAN 13 = Basisnummer Code

Beispiel Code 10395 = 8010937 10395

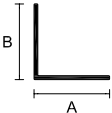

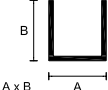
## Profile Aluminium Glanz eloxiert

		mit Barcode-Etikett			
		Länge 1 m		Länge 2 m	
		Silber	<i>Euro/Stück</i>	Silber	<i>Euro/Stück</i>
Stange, flach 	Abmessungen				
	<b>15x2</b>	-	-	10115	<b>7,44</b>
	<b>20x2</b>	-	-	10123	<b>8,16</b>
	<b>25x2</b>	-	-	10131	<b>9,14</b>
Gleichschenkliger Winkel 	<b>10x10x1</b>	10143	<b>3,48</b>	10147	<b>6,60</b>
	<b>15x15x1</b>	10151	<b>3,75</b>	10155	<b>7,11</b>
	<b>20x20x1</b>	10159	<b>4,36</b>	10163	<b>8,33</b>
	<b>25x25x1</b>	-	-	10171	<b>9,23</b>
	<b>30x30x1</b>	-	-	10179	<b>10,16</b>
Ungleichschenkliger Winkel 	<b>15x10x1</b>	-	-	10186	<b>6,76</b>
	<b>20x10x1</b>	-	-	10195	<b>7,11</b>
	<b>30x15x1</b>	-	-	10203	<b>8,68</b>
U-Profil 	<b>10x10x1</b>	-	-	10219	<b>6,82</b>
	<b>10x15x1</b>	-	-	10227	<b>8,28</b>
	<b>12x12x1</b>	-	-	10211	<b>8,54</b>
Abschlussprofil 	<b>18x1</b>	-	-	10267	<b>7,22</b>
T-Profil 	<b>15x15x1,5</b>	10351	<b>4,57</b>	10355	<b>8,80</b>

Verpackung: 5 Stück pro Artikel

Mindestauftrag : 100 Stück verschiedener "DIY"-Profile

**Winkelprofile Messing poliert und Edelstahl**

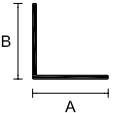
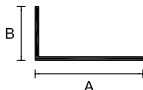
		mit Barcode-Etikett			
		Länge 2 m			
	Abmessungen	Messing Poliert	<i>Euro/Stück</i>	Edelstahl	<i>Euro/Stück</i>
Gleichschenkliger Winkel 	<b>15x15x1</b>	10002	<b>32,94</b>	10050	<b>13,00</b>
	<b>20x20x1</b>	10006	<b>42,03</b>	10054	<b>16,36</b>
	<b>25x25x1</b>	-	-	10058	<b>19,85</b>
	<b>30x30x1</b>	10014	<b>64,46</b>	10062	<b>24,12</b>
	<b>40x40x1</b>	-	-	10070	<b>31,31</b>
Ungleichschenkliger Winkel 	<b>15x10x1</b>	10030	<b>27,66</b>	-	-
	<b>20x10x1</b>	10034	<b>32,94</b>	10082	<b>13,00</b>
	<b>30x10x1</b>	-	-	10086	<b>16,37</b>

Teilpackungen sind nicht verfügbar.

Verpackung: 5 Stück pro Artikel- Mindestauftrag : 100 Stück verschiedener "DIY"-Profile

EAN 13 = Basisnummer Code
Beispiel Code 10094 = 8010937 10094

**Gegengewichte für Vorhänge mit abgerundeten Kanten in Silber eloxiert**

	Abmessungen	Länge 1 m		Länge 2 m		Länge 4 m	
		Code	<i>Euro/Stück</i>	Code	<i>Euro/Stück</i>	Code	<i>Euro/Stück</i>
	<b>30x4</b> 10 Stück/Schachtel	10604	<b>6,81</b>	10605	<b>13,62</b>	10606	<b>26,97</b>
	<b>40x4</b> 10 Stück/Schachtel	10608	<b>9,22</b>	10609	<b>18,39</b>	-	-

Teilpackungen sind nicht verfügbar.

EAN 13 = Basisnummer Code
Beispiel Code 10824 = 8010937 10824

## Einfass- und Verbindungsprofile Aluminium matt eloxiert, Silber

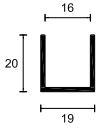
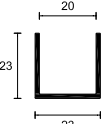
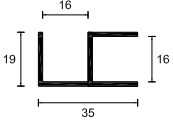
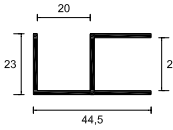
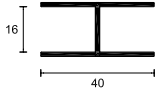
				mit Barcode-Etikett			
				Länge 2 m		Länge m. 3	
		Abmessungen	Bodenb.	Code	<i>Euro/Stück</i>	Code	<i>Euro/Stück</i>
U-Profil		für die Umrahmung Stärke bis 16 mm. Verpackung 6 Stück/Artikel	<b>16</b>	<b>1,5</b>	10500	<b>12,5</b>	10504 <b>18,57</b>
U-Profil		für die Umrahmung Stärke bis 20 mm. Verpackung 6 Stück/Artikel	<b>20</b>	<b>1,5</b>	10532	<b>14,87</b>	10536 <b>22,12</b>
Doppel-UP-rofil		für 90° Eckenverbindungen von Materialien Stärke bis 16 mm. Verpackung 6 Stück/Artikel	<b>16</b>	<b>1,5</b>	-	-	10512 <b>27,58</b>
Doppel-UP-rofil		für 90° Eckenverbindungen von Materialien Stärke bis 20 mm. Verpackung 6 Stück/Artikel	<b>20</b>	<b>1,5</b>	-	-	10544 <b>33,35</b>
H-Profil		für Verbindung von Mustertafeln Stärke bis 16 mm. Verpackung 6 Stück/Artikel	<b>16</b>	<b>1,5</b>	-	-	10520 <b>30,27</b>



Design is our best profile.



Design is our best profile.





Design is our best profile.



Design is our best profile.



## Artikel für den point of sale

Verkaufshilfen für die Ausstellung. Modulare Ausstellungsmöbel, Thekenaufsteller, Mustertafeln, Musterboxen und -zylinder, usw. zur Auswahl der Produkte zur Raumgestaltung.



Das Verkaufskonzept von Profilpas: ein modulares Display-System aus Paneelen, die einzeln verwendet oder kombiniert werden können. Wählen Sie die Display-Paneelen entsprechend den gewünschten Produkten aus.



Paneelständer

PANEEL 1 Terrassenbild 220 x 90 cm (Höhe x Breite)	02036	€ 234,85
PANEEL 2 Wohnzimmerbild 220 x 90 cm (Höhe x Breite)	02037	€ 234,85
PANEEL 3 Badezimmerbild 220 x 90 cm (Höhe x Breite)	02038	€ 234,85
PANEEL 4 Treppenbild 220 x 90 cm (Höhe x Breite)	02039	€ 234,85
PANEEL 5 pp drain aqua Bad Bild 220 x 90cm (Höhe x Breite)	02080	€ 234,85
<b>PANEELSTÄNDER</b>	02040	€ 151,97
<b>ANSICHTSMUSTER 1 - CPGV+CPQV+WPSTOP 3</b>	02041	€ 138,15
<b>ANSICHTSMUSTER 2 - CPNV+CPCV/30</b>	02042	€ 96,71
<b>ANSICHTSMUSTER 3 - SNG+SIR+SGL+SIS+SP+76</b>	02043	€ 234,85
<b>ANSICHTSMUSTER 4 - GIN+ILN+ZQIN</b>	02044	€ 290,11
<b>ANSICHTSMUSTER 5 - ZQVN Trend Color Stone</b>	02045	€ 290,11
<b>ANSICHTSMUSTER 6 - SLIM DRAIN+GLASS PROFILE</b>	02046	€ 662,45
<b>ANSICHTSMUSTER 7 - SMART DRAIN</b>	02047	€ 566,39
<b>ANSICHTSMUSTER 8 - THIN DRAIN</b>	02048	€ 511,14
<b>ANSICHTSMUSTER 9 - Box für Musterkarten (ohne Musterkarten)</b>	02049	€ 89,80
<b>ANSICHTSMUSTER 10 - 8605+8608</b>	02055	€ 69,08
<b>ANSICHTSMUSTER 11 - PP LEVEL DUO</b>	02064	€ 162,83
<b>ANSICHTSMUSTER 7/a - nur Regalboden</b>	02056	€ 48,35
<b>ANSICHTSMUSTER 12 - PP DRAIN AQUA CLASSIC SATIN STEEL + GLASS PROFILE SATIN STEEL</b>	02067	€ 491,28
<b>ANSICHTSMUSTER 13 - PP DRAIN AQUA FLAT BLACK ALUMINIUM + GLASS PROFILE SATIN STEEL</b>	02068	€ 427,20
<b>ANSICHTSMUSTER 14 - Ablage für 2 schmale Roste und 1 Design Rost Ihrer Wahl (Roste nicht enthalten müssen gesondert Bestellt werden)</b>	02069	€ 160,20
<b>ANSICHTSMUSTER 15 - Ablage für 3 schmale Roste Ihrer Wahl (Roste nicht enthalten müssen gesondert Bestellt werden)</b>	02070	€ 160,20
<b>ANSICHTSMUSTER 16 - Q Drain Classic Edelstahl poliert + Fliese</b>	02071	€ 587,40



Ansichtsmuster 1  
CPGV - WPstop 3



Ansichtsmuster 2  
CPNV - CPCV/30



Ansichtsmuster 3  
SNG + SIR + SGI +  
SIS + SP - 76



Ansichtsmuster 4  
GIN + ILN + ZQIN



Ansichtsmuster 5  
ZQVN Trend Color  
Stone



Ansichtsmuster 6  
Slim Drain + Glass  
Profile



Ansichtsmuster 7  
Smart Drain



Ansichtsmuster 8  
Thin Drain



Ansichtsmuster 9  
Box für Musterkarten



Ansichtsmuster 10  
8605 - 8608



Ansichtsmuster 11  
PP Level Duo®



Ansichtsmuster 7/A  
nur Regalboden



Ansichtsmuster 12



Ansichtsmuster 13



Ansichtsmuster 14



Ansichtsmuster 15



Ansichtsmuster 16



TOTEM - Musterkartenständer schwarz, 55x55x200 cm (LxBxH)	02034	€ 338,18
TOTEM - Musterkartenständer weiß, 55x55x200 cm (LxBxH)	02035	€ 338,18

Thekendisplay für 4 Musterkarten	00273	€ 32,04
----------------------------------	-------	---------



Musterkarten nach Produktkategorien unterteilt, auch zum Einlegen in Schubladen geeignet

Musterkarte 1	Dekorleisten PROLIST	02015	€ 37,66
Musterkarte 2	Eckschutzprofile PROTRIM	02016	€ 37,66
Musterkarte 3	Eckschutzprofile PROANGLE Q	02017	€ 37,66
Musterkarte 4	Eckschutzprofile PROCORNER Profile für Innenecken PROROUND	02018	€ 37,66
Musterkarte 5	Profile für Dünne Beläge	02019	€ 37,66
Musterkarte 6	Profile für gleiche Bodenbelagsstärken	02020	€ 37,66
Musterkarte 7	Ausgleichsprofile	02021	€ 37,66
Musterkarte 8	Profile für LVT	02022	€ 37,66
Musterkarte 9	Dehnfugenprofile PROJOINT	02023	€ 37,66
Musterkarte 10	Profile für Balkon und Terrasse	02024	€ 37,66
Musterkarte 11	Treppenkantenprofile	02025	€ 37,66
Musterkarte 12/A	Unisystem Plus	02065	€ 37,66
Musterkarte 12/B	Prestowood - PVC Line	02066	€ 37,66
Musterkarte 13/A	METAL LINE 89-90-790	02057	€ 37,66
Musterkarte 13/B	METAL LINE 87-88-92-93-95-97-98-100	02058	€ 37,66
Musterkarte 14	Trend Color	02028	€ 37,66
Musterkarte 17	PVC-Sockelleisten	02078	€ 37,66







Tischständer schwarz - Trend Color Proangle Q	00193	€ 68,35
Tischständer schwarz - Proangle Trend Color	00219	€ 68,35
Tischständer schwarz - Proangle Q	00166	€ 37,35





Musterzylinder Wandprofile	00103	€ 16,74
Musterzylinder Bodenprofile	00104	€ 16,74
Musterzylinder Profile für dünne Bodenbeläge	00114	€ 16,74
Musterzylinder Proangle Q	00115	€ 16,74
Musterzylinder Unisystem	00080	€ 16,74
Musterzylinder Proline	00127	€ 16,74
Musterzylinder LVT-Profile	00142	€ 16,74
Musterzylinder Prolight	00143	€ 16,74

	Musterstück DJKC/10	00134	€ 14,34
	Musterstück DJKC/10	00135	€ 23,14
	Musterstück UKC/10	00136	€ 27,66
	Musterstück DJKGC/10	00137	€ 44,12
	Musterstück UKGC/10	00138	€ 49,19

Broschüre trend color IT/EN	00282	€ 1,07
Broschüre trend color FR/DE	00283	€ 1,07
Broschüre trend color ES/PT	00284	€ 1,07

Broschüre Profile und Sockelleisten für Holz und Laminat ital./engl.	00285	€ 1,28
Broschüre Profile und Sockelleisten für Holz und Laminat franz./deutsch	00286	€ 1,28
Broschüre Profile und Sockelleisten für Holz und Laminat span./port.	00287	€ 1,28
Broschüre Profile und Sockelleisten für Holz und Laminat polnisch/tschechisch	00290	€ 1,28

Broschüre Balkon- und Terrassenprofile ital./engl.	00279	€ 1,28
Broschüre Balkon- und Terrassenprofile franz./deutsch	00280	€ 1,28
Broschüre Balkon- und Terrassenprofile span./port.	00281	€ 1,28
Broschüre Balkon- und Terrassenprofile polnisch/tschechisch	00288	€ 1,28

Broschüre promat IT/EN	00305	€ 1,07
Broschüre promat FR/DE	00319	€ 1,07
Broschüre promat ES/PT	00321	€ 1,07
Broschüre promat CZ/PL	00323	€ 1,07

Musterbox PROMAT	00349	€ 21,56
------------------	-------	---------

Musterbox PROANGLE Q	00351	€ 21,56
----------------------	-------	---------

Musterbox TREND COLOR	00353	€ 21,56
-----------------------	-------	---------



Ausstellungsmuster PP Drain Aqua - Classic Cover, Größe 70x32x30 cm (Abdeckung muß separat bestellt werden)	02072	€ 246,71
Ausstellungsmuster PP Drain Aqua - Flat Cover und Invisible Cover, Größe 70x32x30 cm (Abdeckung muß separat bestellt werden)	02073	€ 246,71
Ausstellungsmuster PP Drain Aqua - Design Cover, Größe 70x32x30 cm (Abdeckung muß separat bestellt werden)	02074	€ 246,71



Ausstellungsmuster PP Drain Aqua - Classic Cover, Größe 70x32x30 cm (Duschrinne und Abdeckung müssen separat bestellt werden)	02075	€ 67,28
Ausstellungsmuster PP Drain Aqua - Flat Cover oder Invisible Cover, Größe 70x32x30 cm (Duschrinne und Abdeckung müssen separat bestellt werden)	02076	€ 67,28
Ausstellungsmuster PP Drain Aqua - Design Cover, Größe 70x32x30 cm (Duschrinne und Abdeckung müssen separat bestellt werden)	02077	€ 67,28



Musterkoffer PP Drain AQUA	02079	€ 416,52
----------------------------	-------	----------

Broschüre PP Drain Aqua ital./engl.	00295	€ 1,36
Broschüre PP Drain Aqua franz./deutsch	00296	€ 1,36
Broschüre PP Drain Aqua span./port.	00297	€ 1,36
Broschüre PP Drain Aqua polnisch/tschechisch	00298	€ 1,36



Musterstück Glass Profile Edelstahl gebürstet	00072	€ 2,04
Musterstück Glass Profile Edelstahl, pulverbeschichtet, Schwarz matt	00078	€ 3,12



Ansichtsmuster Glass Profile Edelstahl gebürstet	00311	€ 67,28
Ansichtsmuster Glass Profile Edelstahl, pulverbeschichtet, Schwarz matt	00315	€ 67,28



Musterkette PDS



Musterkette Metal Line



Musterkette 8605/8608



Musterkette PVC Sockelleiste



Musterkette ZQP



Musterkette RPA



Musterkette Balkonprofile



Musterkette RE



Musterkette REC



Musterkette RECO



Musterkette DIY



Musterkette Edelstahl sandgestraht



Musterkette Messing verchromt



Musterkette antibakterielle Profile

Musterkette PDS	00020	€ 10,58
Musterkette 8605/8608	00126	€ 3,79
Musterkette Metal Line	00119	€ 18,09
Musterkette PVC Sockelleiste	00085	€ 6,79
Musterkette Balkonprofile	00117	€ 21,08
Musterkette ZQP	00027	€ 6,79
Musterkette RPA	00050	€ 6,79
Musterkette RE	00011	€ 6,79
Musterkette REC	00049	€ 6,79
Musterkette RECO	00133	€ 6,79
Musterkette DIY	00128	€ 13,57
Musterkette Messing verchromt	00130	€ 16,58
Musterkette sandgestrahlte Profile	00132	€ 3,79
Musterkette PVC-Treppenkanten	00084	€ 6,79
Musterkette antibakterielle Profile	00147	€ 3,79
Musterkette PDS XL	00140	€ 43,04
Musterkette black & white	00033	€ 7,18
Musterkette ZV Trend Color	00023	€ 19,44
Musterkette IPV Trend Color Stone	00037	€ 13,57
Musterkette Prestowood	00039	€ 13,57
Musterkette PVC LINE 8181	00018	€ 3,74



ES/7 Weiß glänzend + 11 Abtrennhaken	11594	€	<b>405,84</b>
ES/7 Schwarz + 11 Abtrennhaken	11596	€	<b>405,84</b>

Abmessungen: 96 cm Breite - 50 cm Tiefe - 270 cm Höhe

Ausstellungsständer für Profile und Sockelleisten bis Länge 270 cm

11 Abtrennhaken, verstellbar

**ZUBEHÖR:**

A) Abtrennhaken Weiß glänzend	11597	€	<b>2,03</b>
Abtrennhaken Schwarz	11598	€	<b>2,03</b>
B) Seitliche Zubehörtafel Weiß glänzend	11519	€	<b>30,97</b>
Seitliche Zubehörtafel Schwarz	11521	€	<b>30,97</b>

Zum Befestigen von Boxen und /oder Haken für Zubehör

C) Set mit 4 Boxen für Zubehörtafel Weiß glänzend	11528	€	<b>27,85</b>
Set mit 4 Boxen für Zubehörtafel Schwarz	11531	€	<b>27,85</b>
D) Set mit 10 Haken für Zubehörtafel Weiß glänzend	11534	€	<b>16,02</b>
Set mit 10 Haken für Zubehörtafel Schwarz	11535	€	<b>16,02</b>

**INFORMATIONSPANELLE:**

Paneel für Fliesenprofile	11522	€	<b>28,02</b>
Paneel für Profile für Parkett-, Laminat-/LVT	11532	€	<b>28,02</b>



weiß glänzend + 11 Trennhaken



weiß glänzend Trennhaken



weiß glänzendes seitliches Gitter für die Befestigung von Ablagen und/oder Haken für das Zubehörprogramm



weiß glänzende Ablage für das Gitter



weiß glänzender Haken für das Gitter



Kopfteil für den Verkaufsständer - Keramik



Kopfteil für den Verkaufsständer Holz, Laminat und LVT



---

ES/6

11506 € 168,70

---

Abmessungen: 96 cm Breite - 28 cm Tiefe - 94 cm Höhe

<b>020/</b>	104	<b>89/ TM</b>	204	<b>98/71</b>	212
<b>023/</b>	107	<b>89/ TMEI</b>	204	<b>98/7P</b>	212
<b>024/</b>	107	<b>89/6L</b>	205 - 240	<b>98/7SF</b>	212
<b>026/</b>	105	<b>89/6EI</b>	205 - 240	<b>99/M</b>	104
<b>030/</b>	107	<b>89/613</b>	206	<b>99/R/</b>	104
<b>040/</b>	107	<b>89/613EI</b>	206	<b>99/T/</b>	102 - 191
<b>050/</b>	131	<b>89H/</b>	204	<b>99/TR/26</b>	102 - 191
<b>060/</b>	131	<b>89H/ EI</b>	204	<b>100/</b>	210
<b>076/</b>	44	<b>90/ A</b>	200	<b>101/74</b>	210
<b>080/</b>	131	<b>90/ E</b>	201	<b>105/7</b>	207
<b>0100/</b>	133	<b>90/ G</b>	201	<b>105/7E</b>	207
<b>6/</b>	117	<b>90/ I</b>	201	<b>105/7G</b>	207
<b>10/</b>	117	<b>90/ MI</b>	201	<b>105/7I</b>	207
<b>19/</b>	108	<b>90/ ME</b>	201	<b>105/7P</b>	207
<b>21/</b>	105	<b>90/ MG</b>	201	<b>105/CB</b>	207
<b>22/A</b>	108 - 184 - 185	<b>90/ MP</b>	201	<b>110/</b>	162
<b>25/</b>	108	<b>90/ P</b>	201	<b>111/ /F</b>	159 - 192
<b>30/</b>	105	<b>90/ SF</b>	200	<b>124/</b>	162
<b>35/</b>	105	<b>90/ SSF</b>	200	<b>125/</b>	164
<b>41/</b>	105	<b>90/ TMSF</b>	200	<b>126/</b>	163
<b>45/</b>	114	<b>90/ BSF</b>	200	<b>126/L/F</b>	237
<b>46/</b>	119	<b>92/7</b>	203	<b>126/LP/DX</b>	237
<b>50/A</b>	184 - 185	<b>93/</b>	203	<b>126/LP/SX</b>	237
<b>54/</b>	119	<b>94/7SF</b>	211	<b>130/</b>	161
<b>55/</b>	116	<b>95/ E</b>	211	<b>148/B</b>	228
<b>57/</b>	116	<b>95/ G</b>	211	<b>148/C</b>	228
<b>58/</b>	160 - 186	<b>95/ I</b>	211	<b>150</b>	166
<b>61/</b>	116	<b>95/ P</b>	211	<b>150/</b>	170
<b>63/A</b>	184 - 185	<b>95/ SF</b>	211	<b>151</b>	166
<b>70/</b>	161	<b>97/4E</b>	213	<b>151/11</b>	170
<b>71/</b>	161	<b>97/4G</b>	213	<b>152</b>	166
<b>72/</b>	164	<b>97/4I</b>	213	<b>154</b>	167
<b>73/</b>	160 - 186	<b>97/4P</b>	213	<b>155</b>	167
<b>74/</b>	160 - 186	<b>97/4SF</b>	213	<b>155/16</b>	170
<b>75/F</b>	159 - 192	<b>97/7E</b>	214	<b>156</b>	167
<b>76/</b>	162	<b>97/7G</b>	214	<b>161/11</b>	171
<b>78/</b>	165	<b>97/7I</b>	214	<b>163/</b>	170
<b>79/</b>	164	<b>97/7P</b>	214	<b>168/16</b>	171
<b>80/</b>	163	<b>97/7SF</b>	214	<b>169</b>	229
<b>87/</b>	160	<b>97/8CB</b>	215	<b>169/</b>	171
<b>87/6</b>	208 - 239	<b>97/8E</b>	215	<b>170</b>	229
<b>88/6</b>	208 - 239	<b>97/8G</b>	215	<b>170/</b>	171
<b>88/16SF</b>	208	<b>97/8I</b>	215	<b>171</b>	229
<b>88/16L/A</b>	208 - 239	<b>97/8P</b>	215	<b>171/11</b>	171
<b>88/6E</b>	208 - 239	<b>97/8SF</b>	215	<b>172</b>	228
<b>89/</b>	204 - 205	<b>98/7E</b>	212	<b>173</b>	228
<b>89/ EI</b>	204 - 205	<b>98/7G</b>	212	<b>174/</b>	171

<b>175/11</b>	171	<b>750/</b>	133	<b>7100/</b>	133
<b>177/16</b>	171	<b>760/</b>	133	<b>8181</b>	223
<b>178/16</b>	171	<b>774/</b>	43	<b>8580</b>	224
<b>210/</b>	42	<b>775/</b>	43	<b>8582</b>	224
<b>210H/A</b>	42	<b>776/</b>	43	<b>8596</b>	224
<b>220/</b>	42	<b>777/</b>	43	<b>8598</b>	224
<b>277/</b>	42	<b>779/SF</b>	43	<b>8600</b>	223
<b>300/</b>	118	<b>780/</b>	133	<b>8602</b>	225
<b>311/</b>	117	<b>790/ ME</b>	202	<b>8602/C</b>	213 - 225 - 226 - 227
<b>312/</b>	117	<b>790/ MES</b>	202	<b>8602/E</b>	225
<b>370/</b>	160	<b>790/ MG</b>	202	<b>8602/I</b>	225
<b>373/</b>	160	<b>790/ MGS</b>	202	<b>8602/P dx/sx</b>	225
<b>380/8</b>	101	<b>790/ MI</b>	202	<b>8603</b>	226
<b>399/10</b>	104	<b>790/ MIS</b>	202	<b>8603/E</b>	226
<b>399/M</b>	104	<b>790/ MP</b>	202	<b>8603/G</b>	226
<b>399/R/</b>	104	<b>790/ MPS</b>	202	<b>8603/I</b>	226
<b>399/T/</b>	103 - 191	<b>790/ SF</b>	202	<b>8603/P dx/sx</b>	226
<b>399/TC/</b>	103 - 191	<b>799/</b>	101	<b>8605</b>	218
<b>399/U</b>	101	<b>799/T/</b>	103	<b>8606</b>	218
<b>419/</b>	108	<b>799/TS/</b>	103	<b>8607</b>	227
<b>422/AD</b>	108 - 184 - 185	<b>799/U/</b>	101	<b>8607/E</b>	227
<b>425/</b>	108	<b>4020/</b>	106	<b>8607/G</b>	227
<b>430/</b>	105	<b>4026/</b>	107	<b>8607/I</b>	227
<b>441/</b>	105	<b>4030/</b>	109	<b>8608</b>	219
<b>450/AD</b>	184 - 185	<b>4050/</b>	133	<b>8608/C</b>	203 - 219 - 221
<b>455/</b>	116	<b>4060/</b>	133	<b>8610</b>	45
<b>457/</b>	116	<b>4080/</b>	133	<b>8611</b>	45
<b>461/</b>	116	<b>4150/11/S</b>	170	<b>8612/10</b>	222
<b>470/</b>	161	<b>4170/ /S</b>	171	<b>8613</b>	221
<b>473/</b>	160	<b>4300/</b>	118	<b>8614</b>	222
<b>474/</b>	160	<b>4311/</b>	117	<b>8615</b>	220
<b>476/</b>	162	<b>4312/</b>	117	<b>8616</b>	220
<b>487/</b>	160	<b>4399/R/10</b>	104	<b>30052</b>	251
<b>499/T</b>	102	<b>4399/T</b>	103	<b>AF/1</b>	51 - 209
<b>700/</b>	118	<b>4701/</b>	118	<b>AI/</b>	28 - 96 - 193
<b>701/</b>	118	<b>4711/</b>	117	<b>AI/ /E</b>	28
<b>711/</b>	117	<b>4712/</b>	117	<b>AIF/</b>	98
<b>712/</b>	117	<b>4720/</b>	106	<b>AIL/</b>	28
<b>720/</b>	106	<b>4722/</b>	106	<b>AIP/</b>	28
<b>722/</b>	106	<b>4726/</b>	107	<b>AIS/</b>	28 - 96
<b>723/</b>	109	<b>4729/</b>	107	<b>AIS/ /E</b>	28
<b>724/</b>	109	<b>4730/</b>	109	<b>AIX/</b>	28 - 96
<b>726/</b>	107	<b>4750/</b>	133	<b>AL/120/24</b>	242
<b>729/</b>	107	<b>4760/</b>	133	<b>AL/150/24</b>	242
<b>730/</b>	109	<b>4780/</b>	133	<b>AL/60/24</b>	242
<b>732/SF/</b>	118 - 187	<b>4799/T</b>	103	<b>AL/90/24</b>	242
<b>740/</b>	109	<b>4799/TS</b>	103	<b>AX/2/</b>	41

BH/20	93	CPCV/75/ /E	141	DJG/	99
BH/20/A	93	CPCV/75/ /G	141	DJG/ /EI	99
BI/40	63	CPCV/95/	140	DJK/	99
BI/40/A	63	CPCV/95/ /E	141	DJK/ /EI	99
BL/	62	CPCV/95/ /G	141	DJJC/10	52
BLA/	62	CPCVD/30/	143	DJJC/10	53
BLAH/	62	CPCVD/30/ /E	143	DJJC/10	53
BP/20	93	CPCVD/30/ /G	143	DJN/	99
BP/20/A	93	CPCVF/55/	140	DJN/ /EI	99
BP/22	92	CPEI/45/	146	DJNF/	99
BP/25	92	CPEI/45/ /E	147	FIX/J/30	189
BPK/20	93	CPEI/45/ /G	147	FIX/J/44	188
BPK/25	92	CPEV/45/	146	FIX/L/32	189
BPT/20	93	CPEV/45/ /E	147	FIX/L/55	188
BPT/22	92	CPEV/45/ /G	147	FIX/T/19	189
BPT/25	92	CPEV/72/	146	FIX/T/33	188
C/10/SF	178	CPEV/72/ /E	147	FMA/	40
C/13/SF	178	CPEV/72/ /G	147	FMA/	40
C/22/SF	178	CPGV/55/	144	FMAE/	40
C/4	182	CPGV/55/ /E	144	FMAI/	40
C/7/SF	176 - 177	CPGV/55/ /G	144	FMB/	40
CE/10/100	243	CPHA/	150	FMBC/	40
CE/10/20	243	CPHV/	150	FMBE/	40
CE/5/20	243	CPHA/ /E	150	FMBI/	40
CE/RGB/20	243	CPHV/ /E	150	FMI/	40
CLA/	233	CPLB	151	FMIC/	40
CLA/8A	233	CPLB/2	151	FMICS/	40
CLA/8P	233	CPLV/	151	FMIE/	40
CPBV/	149	CPLV/ /E	151	FMIES/	40
CPBV/ /E	149	CPLV/ /G	151	FMII/	40
CPBV/ /G	149	CPNV/45/	148	FMIS/	40
CPCI/55/	140	CPNV/45/ /E	148	G/2/SF	180
CPCI/55/ /E	141	CPNV/45/ /G	148	G/4/SF	181
CPCI/55/ /G	141	CPNVF/45/	148	G/40/	132
CPCI/75/	140	CPQV/50/	145	G/460/	132
CPCI/75/ /E	141	CPQV/50/ /E	145	G/60/	132
CPCI/75/ /G	141	CPQV/50/G	145	G/705/F	192
CPCI/95/	140	CPQV/70/	145	G/80/	132
CPCI/95/ /E	141	CPQV/70/ /E	145	G/9/F	236
CPCI/95/ /G	141	CPQV/70/G	145	G/9P/DX	236
CPCV/30/	142	D/4461/K	250	G/9P/SX	236
CPCV/30/ /E	142	D/4471/K	250	GA/	56 - 194
CPCV/30/ /G	142	DI/	99	GAN/	57
CPCV/55/	140	DIMM/02	242	GBL/ /C	62
CPCV/55/ /E	141	DJA/	99	GBL/ /E	62
CPCV/55/ /G	141	DJA/ /EI	99	GBL/ /I	62
CPCV/75/	140	DJAF/	99		



<b>GBL/ T</b>	62
<b>GF/</b>	159
<b>GG/2</b>	82
<b>GG/3</b>	82
<b>GG/4</b>	82
<b>GIC/</b>	60
<b>GIN/</b>	58
<b>GIN/ /SA</b>	58
<b>GINS/</b>	58
<b>GINS/ /SA</b>	58
<b>GINX/</b>	58
<b>GINX/ /SA</b>	58
<b>GJA/</b>	131
<b>GJF/</b>	131
<b>GJS/10</b>	131
<b>GM12/L</b>	125
<b>GM/10</b>	125
<b>GM/72</b>	164
<b>GM/78</b>	165
<b>GM/I</b>	124
<b>GM/R</b>	164
<b>GMP/I</b>	124
<b>GMR/44</b>	163 - 237
<b>GP/</b>	59
<b>GPS/6</b>	82 - 83
<b>GPS1/ /19</b>	82
<b>GPS14/12</b>	83
<b>GPS2/</b>	83
<b>GPS3/ /10</b>	84 - 85
<b>GPS3/ /11</b>	84 - 85
<b>GPS3/ /12</b>	84 - 85
<b>GPS4/ /10</b>	86 - 87
<b>GPS4/ /11</b>	86 - 87
<b>GPS4/ /12</b>	86 - 87
<b>GPS5/10/</b>	88
<b>GPS5/11/</b>	88
<b>GPS5/12/</b>	88
<b>GPU/</b>	59
<b>GR/80/</b>	132
<b>GTA/E</b>	56
<b>GTA/I</b>	56
<b>GTIN/C</b>	58
<b>GTIN/E</b>	58
<b>GTIN/G</b>	58
<b>GTIN/I</b>	58
<b>GTIN/T</b>	58
<b>GTINS/C</b>	58
<b>GTINS/E</b>	58
<b>GTINS/G</b>	58
<b>GTINS/I</b>	58
<b>GTINS/T</b>	58
<b>GTINX/C</b>	58
<b>GTINX/E</b>	58
<b>GTINX/G</b>	58
<b>GTINX/I</b>	58
<b>GTINX/T</b>	58
<b>GTL/C</b>	63
<b>GTL/E</b>	63
<b>GTL/I</b>	63
<b>GTL/T</b>	63
<b>GTP/C</b>	57 - 59
<b>GTP/E</b>	57 - 59
<b>GTP/I</b>	57 - 59
<b>GTP/T</b>	57 - 59
<b>GTV/E</b>	56
<b>GTV/I</b>	56
<b>GU/30/</b>	89
<b>GU/40/</b>	89
<b>GV/</b>	56
<b>GVNH/</b>	57
<b>GWA/</b>	131
<b>H3502</b>	168
<b>H/5/F</b>	191
<b>IL/</b>	46
<b>ILN/</b>	46
<b>ILNS/</b>	46
<b>ILNX/</b>	46
<b>IP/40</b>	44
<b>IPA/</b>	31 - 155
<b>IPB/</b>	31 - 155
<b>IPI/</b>	31 - 155
<b>IPV/</b>	31
<b>IR/C01</b>	243
<b>IR/C01NT</b>	243
<b>IR/C02</b>	243
<b>IR/C03</b>	243
<b>IR/W3</b>	243
<b>JGA/</b>	194
<b>K10</b>	250
<b>L5/NW/33</b>	242
<b>L5/NW/65NT</b>	242
<b>L5/NW/67</b>	242
<b>L5/NW/67NT</b>	242
<b>L5/RGB/67</b>	242
<b>L5/WW/33</b>	242
<b>L5/WW/67</b>	242
<b>LA/I/</b>	50
<b>LA/IS/</b>	50
<b>LB/A</b>	50
<b>LB/B/</b>	50
<b>LDA/</b>	50
<b>LDAD</b>	51
<b>LDAG/</b>	50
<b>LDB/</b>	50
<b>LDRS/</b>	50
<b>LDS/</b>	50
<b>LDTM/</b>	50
<b>LDV/</b>	50
<b>LLA/20</b>	232
<b>LLA/20P</b>	232
<b>LLA/20/10</b>	232
<b>LLA/30</b>	232
<b>LLA/30P</b>	232
<b>LLB/30</b>	232
<b>LLB/30P</b>	232
<b>LQL/2</b>	234
<b>MAPEGUARD WP 200</b>	136
<b>MAPEGUARD ST</b>	136
<b>MAPEGUARD IC</b>	136
<b>MAPEGUARD EC</b>	136
<b>MAPEGUARD PC</b>	136
<b>MAPEGUARD DH-L</b>	136
<b>MAPEGUARD DH-R</b>	136
<b>MAPEGUARD UM 35</b>	137
<b>MIN/</b>	41 - 115
<b>MS 45</b>	93 - 210 - 228 - 250
<b>NAN/</b>	124
<b>NE/</b>	122
<b>NF/</b>	123
<b>NIL/</b>	125
<b>NIN/</b>	125
<b>NJ/</b>	122
<b>NL/</b>	123
<b>NPAN/</b>	124
<b>NTA/</b>	126
<b>NTI/</b>	126
<b>NTO/</b>	126
<b>NZA/</b>	127 - 190
<b>NZS/</b>	127
<b>NZS/A/40</b>	127
<b>NZS/B/</b>	127

<b>NZS/L</b>	127
<b>NZS/S1</b>	112
<b>NZS/S2</b>	112
<b>PA/</b>	113
<b>PAS/</b>	129
<b>POLISHING PASTE</b>	250
<b>PBA/</b>	114
<b>PBA/5/A</b>	190
<b>PBAS/5/F</b>	191
<b>PBE/</b>	128
<b>PBH/</b>	129
<b>PFFE/</b>	130
<b>PHDE/</b>	130
<b>PI/</b>	61
<b>PIA/</b>	61 - 194
<b>PIN/</b>	60
<b>PLA/</b>	115
<b>PN/</b>	113
<b>PNI/</b>	113
<b>PNIS/</b>	113
<b>PP/</b>	68
<b>PP360/</b>	68
<b>PP50/</b>	68
<b>PROFLEX MACHINE</b>	251
<b>PT/4</b>	183
<b>PT/4/SA</b>	183
<b>PT/6</b>	183
<b>PT/6/SA</b>	183
<b>PV/</b>	30
<b>PWD12</b>	137
<b>PWP30</b>	137
<b>QDC/1010</b>	79
<b>QDCC/1010</b>	79
<b>QDI/1010</b>	79
<b>QDL/1010</b>	79
<b>RA/</b>	32 - 193
<b>RAS/</b>	32
<b>RB/</b>	32
<b>RC/ /F</b>	187
<b>RC/411/CV</b>	187
<b>RC/415/CV</b>	187
<b>RC/47/CV</b>	187
<b>RC/49/CV</b>	187
<b>RC/5/F</b>	191
<b>RCF/</b>	187
<b>RE/</b>	38
<b>REC/ /100</b>	39

<b>RECO/ /80</b>	39
<b>RI/</b>	34 - 193
<b>RIC/01</b>	242
<b>RIC/RGB/M</b>	242
<b>RIC/RGB/S</b>	242
<b>RIN/</b>	35
<b>RINS/</b>	35
<b>RINX/</b>	35
<b>RIP/</b>	34
<b>RIS/</b>	34
<b>RIX/</b>	34
<b>RKN/</b>	36
<b>RLN/</b>	36
<b>RPA/</b>	37
<b>RR/5</b>	250
<b>RTM/</b>	32
<b>RV/</b>	32
<b>RVH/</b>	32
<b>S/15/SF</b>	178
<b>S/4</b>	182
<b>S/9/SF</b>	176 - 177
<b>S/95</b>	203 - 211 - 212 - 214
<b>S/97</b>	215
<b>SA/</b>	158
<b>SA/G</b>	158
<b>SAFETY-STEP</b>	168 - 169
<b>SAR/10/12</b>	156
<b>SAR/8/15</b>	156
<b>SB/</b>	158
<b>SB/G</b>	158
<b>SGA/</b>	154
<b>SGA/11L</b>	236
<b>SGA/11P</b>	236
<b>SGI/</b>	154
<b>SGK/</b>	154
<b>SGN/</b>	154
<b>SIR/10/12</b>	156
<b>SIR/8/15</b>	156
<b>SIRS/10/12</b>	156
<b>SIRS/8/15</b>	156
<b>SIS/</b>	157
<b>SIS/10/SF</b>	157
<b>SIX/</b>	157
<b>SKL/2</b>	209 - 238
<b>SLIM/</b>	75
<b>SLIM-I/</b>	75
<b>SM/</b>	154

<b>SMA/</b>	154 - 192
<b>SMART/</b>	77
<b>SMART3/</b>	77
<b>SMART-I/</b>	77
<b>SN/</b>	155
<b>SNG/</b>	155
<b>SP/</b>	158
<b>SS/4</b>	250
<b>SS/5</b>	250
<b>ST/7</b>	126
<b>STA/</b>	126
<b>STI/</b>	126
<b>T/</b>	177 - 178
<b>TA/</b>	33
<b>TAS/</b>	33
<b>TATM/</b>	33
<b>TB/</b>	33 - 36
<b>TE/</b>	38
<b>TEI/</b>	38
<b>TEL/04</b>	242
<b>TEL/RGB/04</b>	242
<b>TGU/</b>	89
<b>THIN/</b>	73
<b>TIA/</b>	33
<b>TIAS/</b>	33
<b>TIB/</b>	33 - 36
<b>TIE/</b>	34
<b>TIEL/</b>	34 - 36
<b>TIEN/</b>	35
<b>TIENS/</b>	35
<b>TIENX/</b>	35
<b>TIEP/</b>	34
<b>TIES/</b>	34
<b>TIEX/</b>	34
<b>TII/</b>	34
<b>TIIL/</b>	34 - 36
<b>TIIN/</b>	35
<b>TIINS/</b>	35
<b>TIINX/</b>	35
<b>TIIP/</b>	34
<b>TIIS/</b>	34
<b>TIIX/</b>	34
<b>TIME/</b>	35
<b>TIMI/</b>	35
<b>TIV/</b>	33
<b>TLA/10/C1</b>	233
<b>TLA/10P/C1</b>	233

<b>TLB/10/C1</b>	233	<b>XSCC/</b>	75	<b>ZQLN/</b>	24
<b>TLB/10P/C1</b>	233	<b>XSL/</b>	75	<b>ZQLN/ /EI</b>	24
<b>TOP/ /E</b>	47	<b>XTC/</b>	73	<b>ZQP/</b>	25
<b>TOP/ /ETM</b>	47	<b>XTCC/</b>	73	<b>ZQP/ /EI</b>	25
<b>TOP/ /I</b>	47	<b>XTL/</b>	73	<b>ZQTMN/</b>	18
<b>TOP/ /ITM</b>	47	<b>XTT/</b>	73	<b>ZQTMN/ /EI</b>	19
<b>TOP/A/</b>	47	<b>Z/1/SF</b>	176 - 177	<b>ZQVN/</b>	18 - 20
<b>TOP/TM/</b>	47	<b>Z/4</b>	182	<b>ZQVN/ /EI</b>	19 - 21
<b>TPAE/</b>	37	<b>Z3/30/SF</b>	178	<b>ZQVNH/</b>	18
<b>TPAI/</b>	37	<b>ZA/</b>	26 - 96 - 193	<b>ZTM/</b>	26
<b>TPC/410/CV</b>	179	<b>ZB/</b>	26	<b>ZV/</b>	26 - 27
<b>TPC/413/CV</b>	179	<b>ZBG/</b>	97	<b>ZVH/</b>	26
<b>TPC/47/CV</b>	179	<b>ZBGF/</b>	98		
<b>TPS/410/CV</b>	179	<b>ZBS/</b>	26		
<b>TPS/413/CV</b>	179	<b>ZG/</b>	96		
<b>TPS/47/CV</b>	179	<b>ZGF/</b>	98 - 192		
<b>TPU/</b>	177 - 178 - 180 - 181	<b>ZK/</b>	29 - 96		
<b>TPZ/410/CV</b>	179	<b>ZN/</b>	96		
<b>TPZ/413/CV</b>	179	<b>ZNF/</b>	98		
<b>TPZ/47/CV</b>	179	<b>ZQAGN/</b>	18		
<b>TU/6</b>	177 - 178 - 180 - 181	<b>ZQAGN/ /EI</b>	19		
<b>TV/</b>	33	<b>ZQAL/10</b>	235		
<b>UA/</b>	100	<b>ZQAL/10B</b>	235		
<b>UA/ /EI</b>	100	<b>ZQAL/10P</b>	235		
<b>UG/</b>	100	<b>ZQAN/</b>	18 - 193		
<b>UG/ /EI</b>	100	<b>ZQAN/ /EI</b>	19		
<b>UI/</b>	100	<b>ZQAND/</b>	22		
<b>UI/ /EI</b>	100	<b>ZQAND/ /EI</b>	22		
<b>UIS/</b>	100	<b>ZQBN/</b>	18		
<b>UIS/ /EI</b>	100	<b>ZQBN/ /EI</b>	19		
<b>UK/</b>	100	<b>ZQBRSN/</b>	18		
<b>UK/ /EI</b>	100	<b>ZQBRSN/ /EI</b>	19		
<b>UKC/10</b>	52	<b>ZQBSN/</b>	18		
<b>UKG/10</b>	53	<b>ZQBSN/ /EI</b>	19		
<b>UKGC/10</b>	53	<b>ZQIM/ /EI</b>	23		
<b>UN/</b>	100	<b>ZQIMP/ /EI</b>	23		
<b>UN/ /EI</b>	100	<b>ZQIMS/ /EI</b>	23		
<b>VITI</b>	250	<b>ZQIN/</b>	23		
<b>XLC/</b>	77	<b>ZQIN/ /EI</b>	23		
<b>XLC3/</b>	77	<b>ZQINP/</b>	23		
<b>XLCC/</b>	77	<b>ZQINP/ /EI</b>	23		
<b>XLL/</b>	77	<b>ZQINS/</b>	23		
<b>XPC/</b>	69	<b>ZQINS/ /EI</b>	23		
<b>XPD/</b>	71	<b>ZQINX/</b>	23		
<b>XPF/</b>	70	<b>ZQINX/ /EI</b>	23		
<b>XPI/</b>	71	<b>ZQKN/</b>	24 - 193		
<b>XSC/</b>	75	<b>ZQKN/ /EI</b>	24		

## MATERIALIEN UND MATERIALEIGENSCHAFTEN

Die u.g. Angaben fassen die grundlegenden Eigenschaften der Materialien, aus denen unsere Erzeugnisse hergestellt sind, zusammen. Weitere Informationen erhalten Sie auf Anfrage in den technischen Datenblättern.

### MESSING NATUR

Legierung CW624N UNI EN 12167

Die Profile werden im Strangpressverfahren (Extrusion) hergestellt. Sie sind hoch abriebfest und sehr chemikalienbeständig, auf der Sichtseite findet jedoch ein natürlicher Oxidationsprozess statt. Hohe Luftfeuchtigkeit und ätzende Substanzen bewirken bei Messing eine verstärkte Oxidation. Der ursprüngliche Zustand kann jedoch durch spezielle Polier- und Schleifmittel wieder hergestellt werden.

### MESSING POLIERT

Legierung CW624N UNI EN 12167

Die Profile werden im Strangpressverfahren (Extrusion) hergestellt. Die sichtbare Oberfläche wird mechanisch poliert. Starke Beanspruchung kann die polierte Oberfläche beschädigen. Sie sind hoch abriebfest und sehr chemikalienbeständig, auf der Sichtseite findet jedoch ein natürlicher Oxidationsprozess statt. Hohe Luftfeuchtigkeit und ätzende Substanzen bewirken bei Messing eine verstärkte Oxidation. Der ursprüngliche Zustand kann jedoch durch spezielle Polier- und Schleifmittel wieder hergestellt werden.

### MESSING VERCHROMT

Legierung CW624N UNI EN 12167

Die Profile werden im Strangpressverfahren (Extrusion) hergestellt und anschließend verchromt. Sie sind weitgehend gegenüber ultravioletter Strahlung, Witterungsbedingungen und Chemikalien beständig. Sie sind nicht für stark beanspruchte Böden geeignet.

### ALUMINIUM NATUR

Legierung Al-Mg-Si wärmebehandelt unter der Bedingung T6 (6060 T6)

Die Profile werden im Strangpressverfahren (Extrusion) hergestellt. Sie sind ausreichend gegen Witterungsbedingungen und Chemikalien beständig. Zement und seine Folgeprodukte produzieren im feuchten Zustand alkalische Substanzen, die bei Metallen Oberflächenkorrosion (Bildung von Aluminiumhydroxid) verursachen können. Die sichtbare Profilloberfläche muss daher umgehend von Zement, Klebstoffen und Fugenmaterialien gereinigt werden.

### ALUMINIUM ELOXIERT

Legierung Al-Mg-Si wärmebehandelt unter der Bedingung T6 (6060 T6)

Die Profile werden im Strangpressverfahren (Extrusion) hergestellt und anschließend eloxiert. Sie sind ausreichend gegen Witterungsbedingungen und Chemikalien beständig. Zement und seine Folgeprodukte produzieren in feuchtem Zustand alkalische Substanzen, die bei Metallen Oberflächenkorrosion (Bildung von Aluminiumhydroxid) verursachen können. Die sichtbare Profilloberfläche muss daher umgehend vorsichtig von Zement, Klebstoffen und Fugenmaterialien gereinigt werden. Starke Beanspruchung kann die eloxierte Oberflächenbehandlung beschädigen und abtragen.

### ALUMINIUM GLANZ ELOXIERT

Legierung Al-Mg-Si wärmebehandelt unter der Bedingung T6 (6463 T6)

Die Profile werden im Strangpressverfahren (Extrusion) hergestellt und anschließend eloxiert. Sie sind ausreichend gegen Witterungsbedingungen und Chemikalien beständig. Zement und seine Folgeprodukte produzieren in feuchtem Zustand alkalische Substanzen die bei Metallen Oberflächenkorrosion (Bildung von Aluminiumhydroxid) verursachen können. Die sichtbare Profilloberfläche muss daher umgehend vorsichtig von Zement, Klebstoffen und Fugenmaterialien gereinigt werden. Glanz eloxierte Aluminiumprofile sind nicht für den Einsatz im Bodenbereich geeignet.

### ALUMINIUM PULVERBESCHICHTET

Legierung Al-Mg-Si wärmebehandelt unter der Bedingung T6 (6060 T6)

Die Profile werden im Strangpressverfahren (Extrusion) hergestellt und anschließend pulverbeschichtet mit einer Schichtdicke von  $\geq 80 \mu\text{m}$ . Sie sind ausreichend gegen Witterungsbedingungen und Chemikalien beständig, die Farbschicht ist jedoch durch mechanische Einwirkungen leicht zu beschädigen; sie sind daher nicht für den Einsatz im Bodenbereich geeignet. Die sichtbare Profilloberfläche muss umgehend vorsichtig von Zement, Klebstoffen und Fugenmaterialien gereinigt werden.

### ALUMINIUM UMMANTELT ALCROMR PLUS

Legierung Al-Mg-Si wärmebehandelt unter der Bedingung T6 (6060 T6)

Die Profile werden im Strangpressverfahren (Extrusion) aus Aluminium natur hergestellt. Anschließend werden die Aluminiumprofile mit einer verschleißfesten Alcrom® Plus Folie ummantelt, die Farbe und Maserung verschiedener Holzern produktnah reproduziert.

### EDELSTAHL - AISI 430 - DIN 1.4016

Diese Art Edelstahl ist nur mäßig gegenüber korrosiven Stoffen beständig. Er ist ausschließlich für den Einsatz im Innenbereich zu empfehlen.

### EDELSTAHL - AISI 304 - DIN 1.4301 V2A

Profile aus Edelstahl AISI 304 sind widerstandsfähig gegenüber den wichtigsten Chemikalien, Witterungseinflüssen, Kalk, Mörtel, Fliesenkleber und handelsübliche Reinigungsmittel. Sie sind geeignet für den Außenbereich, Lebensmittelindustrie, Krankenhäuser, etc.

### EDELSTAHL - AISI 316 - DIN 1.4404 V4A

Profile aus Edelstahl AISI 316 sind widerstandsfähig gegenüber den wichtigsten Chemikalien, Witterungseinflüssen, Kalk, Mörtel, Fliesenkleber und handelsüblichen Reinigungsmitteln.

Dieser Edelstahl weist zudem eine gute Widerstandsfähigkeit gegenüber Chlor und Salz auf und wird insbesondere bei extremen Anwendungsbedingungen empfohlen.

### VERLEGUNG - WARNUNG:

Auch Edelstahl kann beschädigt werden, wenn er nicht mit den entsprechenden Vorsichtsmaßnahmen während der Verlegung behandelt wird. Insbesondere ist darauf zu achten, dass die Profile bis zur Montage in ihrer individuellen Verpackung geschützt bleiben. (Durch diese Vorkehrung wird die Verunreinigung mit anderen Eisenmaterialien während des Transports vermieden). Die direkte Berührung mit Reinigungsmitteln für Cotto-Fliesen und Marmor, Entkalker und chlorhaltigen Reinigern ist ebenfalls zu vermeiden. Achten Sie auf die Gase der Salzsäure, die bei der Reinigung von speziellen Böden entstehen können. Nach der Verlegung sofort mit einer gründlichen Reinigung der Oberfläche mit reichlich Wasser und anschließendem Trocknen fortfahren.

### WARTUNG:

die häufige Reinigung ist wichtig, um die Schönheit der Edelstahl-Profilloberflächen zu erhalten. Achten Sie besonders auf die Behandlung der Profilloberfläche während der Installation. Unmittelbar nach der Montage die Flächen sorgfältig abspülen. Vermeiden Sie die Verwendung von Schleifmitteln, die das Profil zerkratzen können. Verwenden Sie keine chlorhaltigen Reinigungsmittel, Bleichmittel, Salzsäure, Entkalker. Verwenden Sie keine abrasiven Schwämme oder Drahtwollen, die die Oberfläche verkratzen oder Rostflecke hinterlassen können.

### EDELSTAHL CHROMATIERT - AISI 304 - DIN 1.4301 (profilpas design)

Ein hoher ästhetischer Wert. Geeignet für Wandverkleidungen, aber nicht für Fußböden. Die Reinigung muss mit Schwämmen oder einem weichen Tuch ausgeführt werden. Benutzen Sie keine Scheuermittel und verwenden Sie neutrale Reinigungsmittel.

### STARRES PVC

Vinylverbindung - starres PVC, bleifrei, stoßfest, schwer entflammbar. öko-kompatibel stabilisiert auf Basis von Ca-Zn Salzen.

### Weiches PVC

Vinylverbindung - plastifiziertes PVC, bleifrei, schwer entflammbar. öko-kompatibel stabilisiert auf Basis von Ca-Zn Salzen.

### geschäumtes PVC

Vinylverbindung - geschäumtes PVC, bleifrei, schwer entflammbar. öko-kompatibel stabilisiert auf Basis von Ca-Zn Salzen.

### Co-extrudiertes PVC - starr/starr

Vinylverbindung - starres PVC, bleifrei, stoßfest, schwer entflammbar. öko-kompatibel stabilisiert auf Basis von Ca-Zn Salzen.

### Co-extrudiertes PVC - weich/weich

Vinylverbindung - plastifiziertes PVC, bleifrei, schwer entflammbar. öko-kompatibel stabilisiert auf Basis von Ca-Zn Salzen.

### Co-extrudiertes PVC - starr/weich

Vinylverbindung - starres PVC, bleifrei, stoßfest, schwer entflammbar. öko-kompatibel stabilisiert auf Basis von Ca-Zn Salzen. Vinylverbindung - plastifiziertes PVC, bleifrei, schwer entflammbar. öko-kompatibel stabilisiert auf Basis von Ca-Zn Salzen.

### Co-extrudiertes PVC - starr/weich Schimmelstopp

Vinylverbindung - starres PVC, bleifrei, stoßfest, schwer entflammbar. öko-kompatibel stabilisiert auf Basis von Ca-Zn Salzen.

Vinylverbindung - plastifiziertes PVC, bleifrei, schwer entflammbar, mit Biozid-Additiven. öko-kompatibel stabilisiert auf Basis von Ca-Zn Salzen.

### Co-extrudiertes PVC - geschäumt/weich

Vinylverbindung - geschäumtes PVC, bleifrei, schwer entflammbar. öko-kompatibel stabilisiert auf Basis von Ca-Zn Salzen.

Vinylverbindung - plastifiziertes PVC, bleifrei, schwer entflammbar. öko-kompatibel stabilisiert auf Basis von Ca-Zn Salzen.

## HINWEISE FÜR REINIGUNG UND WARTUNG

MATERIAL	AUSFÜHRUNG	REINIGUNG NACH VERLEGUNG	WARTUNG
Aluminium	eloxiert	Verwenden Sie säurehaltigen Reinigungsmittel und nicht alkalische.	Verwenden Sie ausschließlich neutrale Reinigungsmittel
Aluminium	Glanz eloxiert	Verwenden Sie säurehaltigen Reinigungsmittel und nicht alkalische.	Verwenden Sie ausschließlich neutrale Reinigungsmittel
Aluminium	Glanz eloxiert, Kupfer	Verwenden Sie säurehaltigen Reinigungsmittel und nicht alkalische.	Verwenden Sie ausschließlich neutrale Reinigungsmittel
Aluminium	Glanz eloxiert, Gold	Verwenden Sie säurehaltigen Reinigungsmittel und nicht alkalische.	Verwenden Sie ausschließlich neutrale Reinigungsmittel
Aluminium	pulverbeschichtet	Verwenden Sie nur säurehaltige Neutralreiniger	Verwenden Sie neutrale oder alkalischen Reinigungsmitteln
Aluminium	Glanz eloxiert geb.	Verwenden Sie säurehaltigen Reinigungsmittel und nicht alkalische.	Verwenden Sie ausschließlich neutrale Reinigungsmittel
Aluminium	umm.Alcrom Plus	Verwenden Sie nur säurehaltige Neutralreiniger	Verwenden Sie ausschließlich neutrale Reinigungsmittel
Edelstahl	poliert	Verwenden Sie säurehaltige, chlorfreie Reinigungsmittel	Verwenden Sie neutrale oder alkalischen Reinigungsmitteln
Edelstahl	AISI 316	Verwenden Sie nur säurehaltige Neutralreiniger	Verwenden Sie ausschließlich neutrale Reinigungsmittel
Edelstahl	sandgestrahlt	Verwenden Sie keine säurehaltigen Reinigungsmittel, nur neutrale	Verwenden Sie neutrale oder alkalischen Reinigungsmitteln
Edelstahl	gebürstet	Verwenden Sie säurehaltige, chlorfreie Reinigungsmittel	Verwenden Sie neutrale oder alkalischen Reinigungsmitteln
Messing	natur	Verwenden Sie keine säurehaltigen Reinigungsmittel, nur neutrale	Verwenden Sie ausschließlich neutrale Reinigungsmittel
Messing	poliert	Verwenden Sie keine säurehaltigen Reinigungsmittel, nur neutrale	Verwenden Sie ausschließlich neutrale Reinigungsmittel
Messing	verchromt	Verwenden Sie nur säurehaltige Neutralreiniger	Verwenden Sie neutrale oder alkalischen Reinigungsmitteln
PVC		Verwenden Sie säurehaltigen Reinigungsmittel und nicht alkalische.	Verwenden Sie ausschließlich neutrale Reinigungsmittel

## PROFILEIGENSCHAFTEN UND VERPACKUNG

### SELBSTKLEBENDE PROFILE

Selbstklebende Profile werden mit einem ungiftigen, nicht entflammaren und lösungsmittelfreien Schmelzklebstoff hergestellt. Obwohl diese Produkte nicht entflammbar sind, empfehlen wir, sie keiner offener Flamme auszusetzen. Die Bewahrung der Produktqualität ist bei Lagerung unter 'normaler' Raumtemperatur garantiert. Der Klebstoff wird unbrauchbar bei Temperaturen über + 90°C und kristallisiert bei Temperaturen unter - 15°C. Während der Verlegung darf die Raum- und Profiltemperatur nicht unter + 10°C betragen.

**Achtung:** selbstklebende Profile dürfen nicht auf brüchige Träger, Übergänge zwischen Teppichböden oder PVC-Beschichtungen angebracht werden.

### GELOCHTE PROFILE

In Abhängigkeit von Form und Material werden die Profile für Rund- und Flachkopfschrauben von 3 mm oder 3,5 mm Stärke gebohrt.

### VERPACKUNG

 Einzelverpackung SB-Verpackung.

"Einzelverpackung" bedeutet, daß das Profil einzeln mit einer schützenden Schrumpffolie verpackt ist.

### ABMESSUNGEN - TOLERANZEN - NORMEN - ZERTIFIZIERUNG DER PRODUKTE

Die im Katalog enthaltenen Zeichnungen und Angaben sind nicht verbindlich. Angaben über Länge, Stärke und Breite sind Richtwerte. Toleranzgrenzen, zugehörige Standards/ Normen, Zertifizierungen sind auf Anfrage in den technischen Datenblättern enthalten.

### HINWEISE

Die chemische Widerstandsfähigkeit hängt vom Aggressivitätsgrad der chemischen Substanz ab. Es empfiehlt sich daher vor dem Gebrauch, die Wirkung der chemischen Produkte für die Verlegung, Reinigung und Instandhaltung zu überprüfen. Insbesondere können Kalk, Mörtel oder Fliesenkleber die Oberfläche der Profile beschädigen. Es ist daher notwendig, die Profile sofort nach der Verlegung zu reinigen. Die im Katalog abgebildeten Farben können aus drucktechnischen Gründen von den Originalfarben abweichen.

## ALLGEMEINE GESCHÄFTSBEZIEHUNG

### MAPEI AUSTRIA GMBH

gültig ab 1.1.2024

Diese Geschäftsbedingungen sind für Rechtsgeschäfte zwischen Unternehmern konzipiert. Sofern ein Verbrauchergeschäft iSd § 1 KSchG vorliegt, gelten die Vertragspunkte mit den jeweiligen Sonderbestimmungen für Verbraucher (Punkt 9.2).

#### 1. ALLGEMEINES, VERTRAGSABSCHLUSS

- 1.1 Für alle Lieferungen & Leistungen von MAPEI gelten ausschließlich die nach folgenden Geschäftsbedingungen. Abweichungen von diesen sowie sonstige ergänzende Vereinbarungen mit dem Kunden sind nur wirksam, wenn sie von MAPEI schriftlich bestätigt werden. Mit Auftragserteilung an MAPEI, spätestens mit Annahme der Lieferung/Leistung, gelten diese Geschäftsbedingungen vom Kunden als akzeptiert.
- 1.2 Allfällige Geschäftsbedingungen des Kunden werden nicht akzeptiert, sofern nicht ausdrücklich schriftlich anders vereinbart wird. Eines besonderen Widerspruchs gegen Geschäftsbedingungen des Kunden durch MAPEI bedarf es nicht.
- 1.3 Angebote von MAPEI sind stets, sofern nicht schriftlich anders vereinbart, unverbindlich, freibleibend sowie unter dem Vorbehalt der Selbstbelieferung. Technische Änderungen sowie Änderungen in Form, Farbe und/oder Gewicht bleiben im Rahmen des für den Kunden Zumutbaren vorbehalten.
- 1.4 Eine Bestellung gilt nur dann als rechtswirksam angenommen, wenn MAPEI schriftlich die Annahme erklärt oder MAPEI mit der tatsächlichen Vertragserfüllung beginnt. Mündliche Erklärungen werden erst durch schriftliche Bestätigung vertretungsbefugter Organe von MAPEI rechtswirksam.

#### 2. PREISE, ZAHLUNGSBEDINGUNGEN, EIGENTUMSVORBEHALT

- 2.1 Die Preise von MAPEI sind Netto-Preise in Euro ab „Lieferwerk“ zzgl. Umsatzsteuer in gesetzlicher Höhe. Mangels Preisangabe im Einzelfall erfolgt die Berechnung nach der jeweils gültigen Preisliste (siehe Punkt 9.2 dieser AGB). Der Versand/Transport erfolgt auf Kosten u. Gefahr des Kunden ab Auslieferungslager (sofern nicht schriftlich anders vereinbart).
- 2.2 Der Kaufpreis ist sofort mit Lieferung/Leistung und ohne Abzug zur Zahlung fällig, sofern nicht im Einzelfall besondere Zahlungsbedingungen schriftlich vereinbart werden. Unbeschadet eines eingeräumten Zahlungszieles hat MAPEI das Recht, alle noch ausstehenden Lieferungen nur gegen sofortige Barzahlung vorzunehmen, wenn der Kunde in Zahlungsverzug gerät oder MAPEI nach Vertragsabschluss Umstände bekannt werden, aus denen sich eine wesentliche Verschlechterung der Vermögensverhältnisse des Kunden ergibt.
- 2.3 Bei objektivem Zahlungsverzug des Kunden werden Verzugszinsen iHv 10 % p.a. oder höhere gesetzliche Verzugszinsen verrechnet. Weiters ist der Kunde verpflichtet, MAPEI die entstehenden Mahn- & Inkassospesen, soweit sie zur zweckentsprechenden Rechtsverfolgung notwendig sind, zu ersetzen. Dies umfasst jedenfalls iSd § 1333 ABGB sowie iSd § 459 UGB pauschale Betriebskosten iHv € 40,00 sowie die tariflichen Kosten eines anwaltlichen Mahnschreibens). Die Geltendmachung weitergehender Rechte & Forderungen bleibt MAPEI vorbehalten. Wurde die Bezahlung in Raten vereinbart, so behält sich MAPEI für den Fall der nicht fristgerechten Zahlung von Teilbeträgen oder Nebenforderungen das Recht vor, die sofortige Bezahlung der gesamten noch offenen Schuld zu fordern (Terminverlust).
- 2.4 Gegen Forderungen von MAPEI kann der Kunde nur aufrechnen, wenn seine Gegenforderung von MAPEI schriftlich anerkannt oder gerichtlich festgestellt ist.
- 2.5 Die von MAPEI gelieferte Ware bleibt bis zur vollständigen Bezahlung des Kaufpreises einschließlich aller Nebenforderungen im Eigentum von MAPEI. Der Kunde hat MAPEI unverzüglich schriftlich von allen Zugriffen Dritter auf die Ware sowie von allfälligen Beschädigungen oder einem Besitzwechsel zu verständigen. Solange der Eigentumsvorbehalt besteht, ist eine Veräußerung, Verpfändung oder anderweitige Überlassung der Ware nur zulässig, wenn MAPEI vorher unter Bekanntgabe des Namens/der Firma und der Geschäftsanschrift des Käufers/Berechtigten informiert wurde und MAPEI zustimmt. Im Falle der Weiterveräußerung gilt die Kaufpreisforderung schon jetzt als an MAPEI zahlungshalber abgetreten, und ist MAPEI jederzeit befugt, den Drittschuldner von dieser Abtretung zu verständigen. Gleichzeitig ist der Kunde in diesem Fall verpflichtet, einen entsprechenden Vermerk in seinen Büchern oder auf seinen Fakturen anzubringen. Nach der Abtretung ist der Kunde zur Einziehung der Forderung ermächtigt; MAPEI behält sich jedoch vor, die Forderung selbst einzuziehen, sobald der Kunde seinen Zahlungsverpflichtungen nicht ordnungsgemäß nachkommt. Im Falle des Zahlungsverzugs des Kunden ist MAPEI berechtigt, die Vorbehaltsware aus der Verwahrung des Kunden – allenfalls unter Öffnung von Sperrvorrichtungen – zu entfernen.
- 2.6 MAPEI hat das Recht, die vereinbarten Preise anzupassen (unter Bedachtnahme auf für den jeweiligen Vertrag marktübliche und allgemein anerkannte Preisbildungsfaktoren), wenn nach verbindlicher Anbotslegung oder nach Vertragsabschluss für MAPEI nicht vorhersehbare und nicht beeinflussbare Kostenänderungen (zB bei den Materialpreisen) eintreten.

#### 3. LIEFERUNG / LEISTUNG

- 3.1 Angegebene Liefer- oder Leistungsfristen gelten, sofern nicht schriftlich anders vereinbart, nur annähernd u. unverbindlich. Teillieferungen sind zulässig.
- 3.2 Verzögert sich die Lieferung/Leistung von MAPEI aus Gründen, die MAPEI nicht zu vertreten hat, sowie bei Ereignissen höherer Gewalt und anderen unvorhersehbaren, mit zumutbaren Mitteln nicht abwendbaren Ereignissen, wie Streiks, Pandemien, Betriebs- oder Verkehrsstörungen und hoheitlichen Verfügungen, etc., ruhen die Lieferverpflichtungen für die Dauer und im Umfang des Hindernisses zusätzlich einer angemessenen Vorlaufzeit. Sofern solche Verzögerungen mehr als zwei Monate andauern, sind der Kunde und MAPEI berechtigt, vom Vertrag in Bezug auf den noch nicht erfüllten Teil zurückzutreten.
- 3.3 Befindet sich MAPEI im Falle einer verbindlichen Terminzusage in Verzug, so kann der Kunde vom Vertrag nur zurücktreten, nachdem er MAPEI schriftlich eine Nachfrist von zumindest 14 Tagen gesetzt hat und diese fruchtlos verstrichen ist.

Schadenersatzansprüche des Kunden wegen Nichterfüllung oder Verzug, auch in Form von Vertragsstrafen, sind ausgeschlossen, ausgenommen bei Nachweis von Vorsatz oder grober Fahrlässigkeit von MAPEI.

- 3.4 Für sämtliche Leistungen und wechselseitige Verpflichtungen aus diesem Vertrag gilt als Erfüllungsort der Firmensitz von MAPEI. Bei Versand/Transport geht die Gefahr auf den Kunden über, sobald MAPEI die Ware dem gewählten Beförderungsunternehmen übergeben hat oder – bei Transport durch MAPEI – das Transportfahrzeug beladen wurde.
- 3.5 Für die kulante Rücknahme von Waren oder Auftragsstornierung durch MAPEI gelten, sofern im Einzelfall keine abweichende schriftliche Vereinbarung vorliegt, folgende Regelungen: Sofern MAPEI aus Kulanz die Rücknahme von gelieferter Ware mit Vorlage von MAPEI-Lieferschein und/oder Rechnung akzeptiert, wird eine Manipulationsgebühr in Höhe von EUR 2,- je Gebinde, EUR 9,50 je sortenreinem und originalverpacktem Überkarton oder EUR 65,- je sortenreiner und original folierter Palette, Fass oder IBC in Rechnung gestellt. Die Mindestgebühr je Rücknahme beträgt EUR 9,50. Bei Rücknahme von Betonzusatzmitteln oder Erstarrungsbeschleunigern (auch loses Material) wird eine Manipulationsgebühr von bis zu 20% des Warenwertes (je nach tatsächlichem Aufwand) verrechnet. Anfallende Transportkosten für Rückholung der Ware durch MAPEI sowie anfallende Entsorgungskosten bei nicht wieder verwendbarer Ware werden in jedem Fall in Rechnung gestellt. Eine Rückgabe von Ware von Baustellen ist erst nach Kontrolle durch den zuständigen Außendienst vor Ort möglich. Eine Gutschrift dieser Ware kann erst nach Eintreffen der Ware im MAPEI Zentrallager (3134 Nussdorf o.d. Traisen) und Kontrolle durch den zuständigen Produktmanager freigegeben werden. Bereits geöffnete Verpackungseinheiten oder abgelaufene Ware, Sonderabfüllungen, Privat-Label Produkte sowie Sonderbestellungen von Nicht-Lagerwaren werden ausnahmslos auch in Kulanz niemals zurückgenommen. Eigens für Aufträge eingefärbte Produkte sind von der Rückgabe oder Auftragsstornierung ebenfalls ausnahmslos ausgeschlossen. Allfällige weitere Kulanz-Rücknahmebedingungen können über die aktuelle MAPEI-Preisliste oder [www.mapei.at](http://www.mapei.at) abgerufen werden.
- 3.6 Erfolgt Lieferung in Leihbehältern, so sind diese längstens nach 30 Tagen im unbeschädigten, gereinigten u. wiederverwendbaren Zustand auf Kosten des Kunden zurückzusenden.
- 3.7 Bei Lieferungen an die Baustelle des Kunden hat dieser dafür sorgen, dass Anfahrwege für das Befahren mit Lastkraftwagen samt Anhängern im Ausmaß der bestellten Menge (bis 40 t) geeignet und zugelassen sind. Für Aufwendungen u. Schäden aufgrund von Behinderungen bei der Zufahrt haftet der Kunde.

#### 4. GEWÄHRLEISTUNG

- 4.1 Allfällige Mängel hat der Kunde umgehend, längstens jedoch binnen fünf Tagen nach Erhalt der Lieferung/Leistung, verdeckte Mängel unmittelbar nach Erkennbarkeit derselben, schriftlich unter Beschreibung des Mangels den zur Vertretung befugten Organen von MAPEI anzuzeigen; andernfalls gilt die Ware als genehmigt u. ist die Geltendmachung von Ansprüchen, einschließlich der Irrtumsanfechtung, aufgrund von Mängeln ausgeschlossen.
- 4.2 Das Recht auf Gewährleistung muss vom Kunden – rechtzeitige Rüge gemäß Pkt. 4.1 vorausgesetzt – binnen sechs Monaten nach Lieferung/Leistung gerichtlich geltend gemacht werden.
- 4.3 Ist eine Lieferung/Leistung mangelhaft, so erfolgt die primäre Gewährleistung nach Wahl von MAPEI durch Verbesserung, Austausch oder Gutschrift bis zum Wert der beanstandeten Ware bzw. des Auftrages. Reklamationen berechtigten nicht zur Zurückhaltung des gesamten, sondern höchstens des halben Rechnungsbetrages der vom Mangel betroffenen Lieferung/Leistung, jedoch längstens bis zur Ersatzlieferung. Der Kunde hat MAPEI ein Muster der beanstandeten Lieferung zur Verfügung zu stellen.
- 4.4 Bei ungerechtfertigten Mängelrügen hat der Kunde sämtliche mit der Prüfung der behaupteten Mängel verbundenen Kosten zu ersetzen.
- 4.5 Zeichnungen, Abbildungen, Farben, Maße u. Gewichte in Katalogen, Prospekten, Merkblättern o. ä. sind ebenso wie Muster oder Probestücke als Richtwerte zu verstehen u. daher nur annähernd, sofern nicht ausdrücklich als verbindlich bezeichnet. Produktionsbedingte Abweichungen sind vom Kunden zu akzeptieren, sofern das zugrundeliegende Muster genehmigt wurde oder die Abweichungen nicht wesentlich sind.

#### 5. HAFTUNG

- 5.1 In Fällen leichter Fahrlässigkeit ist eine Haftung von MAPEI für Sach- oder Vermögensschäden des Kunden ausgeschlossen, gleichgültig, ob es sich um unmittelbare oder mittelbare Schäden, entgangenen Gewinn, Mangel- oder Mangelfolgeschäden handelt. Dieser Haftungsausschluss gilt auch zugunsten der Mitarbeiter, gesetzlichen Vertreter u. Beauftragten von MAPEI; ebenso gilt er auch für anwendungstechnische oder sonstige Beratungsleistung in jedweder Form.
- 5.2 In Fällen grober Fahrlässigkeit besteht eine Haftung von MAPEI für Sach- & Vermögensschäden nur, soweit Deckung aus ihrer bestehenden Betriebs- und Produkthaftpflichtversicherung besteht, und zwar betragsmäßig beschränkt bis zur Höhe der ausbezahlten Versicherungssumme; deren Höhe ist der geltenden Preisliste (siehe Pkt 9.2) zu entnehmen. Das Vorliegen grober Fahrlässigkeit von MAPEI hat der Geschädigte zu beweisen. Die Haftung für reine Vermögensschäden ist ausgeschlossen, ausgenommen bei Nachweis von Vorsatz des Schädigers. Für den Fall, dass der Kunde einen Anspruch auf Leistung aus einer Versicherung für den entstandenen Schaden hat, ist dieser Betrag auf den geltend gemachten Schadenersatzanspruch voll anzurechnen.
- 5.3 Der Kunde hat die für die Verwendung u. Verarbeitung von Produkten maßgebenden Gebrauchsanweisungen bzw. Verarbeitungsrichtlinien o.ä. von MAPEI (in der jeweils aktuellen u. für den konkreten Gebrauch anwendbaren Fassung) u. die allgemein anerkannten Regeln der Bautechnik zu beachten. Bei Verstoß gegen diese durch den Kunden wird die Kausalität dieses Verstoßes für einen eingetretenen Schaden u. die Mängelfreiheit der Lieferung/Leistung bei Übergabe durch MAPEI vermutet.
- 5.4 Der Haftungsausschluss gilt nicht bei Personenschäden u. ebenso nicht im Falle einer Ersatzpflicht nach dem PHG. Allfällige Regressforderungen von Kunden oder Dritten gegenüber MAPEI aus dem Titel „Produkthaftung“ gemäß PHG sind aus-

- geschlossen, es sei denn, der Regressberechtigte weist nach, dass der Fehler von MAPEI verursacht u. zumindest grob fahrlässig verschuldet worden ist.
- 5.5 Schadenersatzansprüche des Kunden sind bei sonstigem Ausschluss binnen zwölf Monaten ab Eintritt des Schadens gegenüber MAPEI gerichtlich geltend zu machen.
- 6. PRODUKT- UND VERARBEITUNGSHINWEISE**
- 6.1 Die Verarbeitung der gelieferten Produkte hat in Einklang mit von MAPEI allenfalls ausgearbeiteten schriftlichen Gebrauchsanweisungen bzw. Verarbeitungsrichtlinien (in der jeweils aktuellen und für den konkreten Gebrauch anwendbaren Fassung) und den anerkannten Regeln der Bautechnik sowie allenfalls regionale gesetzliche Bestimmungen bzw. spartenspezifische Standards (z.B. Industrietrichtlinien) zu erfolgen. Diese Gebrauchsanweisungen bzw. Verarbeitungsrichtlinien sind vom Kunden auf den konkreten Einsatzzweck des Produktes und die örtlichen Verhältnisse gesondert abzustimmen. Es obliegt dem Kunden, sich die allenfalls bestehenden Gebrauchsanweisungen bzw. Verarbeitungsrichtlinien zu besorgen bzw. sich Kenntnis darüber zu verschaffen.
- 6.2 Bedarfsangaben stellen lediglich unverbindliche Richtwerte dar. Angaben über Lagerfähigkeit beziehen sich stets auf original verschlossene Produkte und sachgemäße, trockene Lagerung.
- 6.3 Die für Produkte vorgeschriebenen Vorversuche sind unter realistischen Bedingungen durchzuführen. Dies gilt jedenfalls auch vor einer serienmäßigen Anwendung von Produkten.
- 6.4 Allfällige konkrete Verarbeitungs- bzw. Produktempfehlungen, Bedarfsermittlungen oder sonstige Kalkulationen bzw. Berechnungen, die MAPEI dem Kunden zur Verfügung stellt, sind unverbindlich, bleiben im Eigentum von MAPEI und dürfen Dritten nicht zugänglich gemacht oder vervielfältigt werden oder anders als für den vereinbarten Zweck verwendet werden. MAPEI kann diese Unterlagen jederzeit zurückfordern. Für diese Produkt-, Verarbeitungsempfehlungen o.ä. haftet MAPEI nach Maßgabe des Punkt 5 nur, wenn diese Empfehlungen vom zuständigen Bearbeiter schriftlich, verbindlich und bezogen auf ein bestimmtes Bauvorhaben abgegeben werden und sofern MAPEI alle relevanten Details vorab nachweislich bekannt gegeben wurden; was der Kunde nachzuweisen hat. Sie stellen keine eigenständige Eigenschaftszusicherung dar, zumal MAPEI keinen Einfluss auf die Baustellenbedingungen und die Qualität der Ausführung der Arbeiten hat.
- 7. DATENSCHUTZ**
- 7.1 Sofern personenbezogene Daten verarbeitet werden, beachtet MAPEI die gesetzlichen Vorschriften zum Datenschutz. In diesem Fall ergeben sich die Einzelheiten über die erhobenen Daten und ihre jeweilige Verarbeitung aus einer von MAPEI bereitgestellten Datenschutzerklärung oder einer gesondert zu schließenden Vereinbarung zur Datenverarbeitung. Weitere Informationen zur Verarbeitung personenbezogener Daten können außerdem jederzeit unter <https://www.mapei.com/at/de-at/datenschutzerklaerung> eingesehen werden.
- 7.2 Die personenbezogenen Daten des Kunden, die dieser im Rahmen des jeweiligen Vertragsabschlusses bekanntgibt, werden von MAPEI zum Zweck der Vertragserfüllung sowie zur zulässigen Information über MAPEI-Produkte verarbeitet. Rechtsgrundlage hierfür ist Artikel 6 Abs. 1 lit. b und f der Datenschutz-Grundverordnung (DSGVO). Das berechnete Interesse von MAPEI liegt in der direkten Information des Kunden sowie der Verbesserung der Produkte und Services von MAPEI (ErwG 47 DSGVO). Der Kunde kann jederzeit unentgeltlich Widerspruch gegen eine solche Verarbeitung ihn betreffender personenbezogener Daten erheben.
- 8. GERICHTSSTAND, ANWENDBARES RECHT**
- 8.1 Gerichtsstand für alle Rechtsstreitigkeiten ist das sachlich zuständige Gericht in St. Pölten. MAPEI ist auch berechtigt, den Kunden an dessen Sitz oder am Erfüllungsort zu klagen. Bei Kunden mit einem Sitz außerhalb der EU bzw. in einem Land ohne Vollstreckungsabkommen mit der Republik Österreich ist MAPEI wahlweise zur Anrufung staatlicher Gerichte zusätzlich berechtigt, alle Streitigkeiten, die sich aus diesen Geschäftsbedingungen unterliegenden Verträgen ergeben oder auf deren Verletzung, Auflösung oder Nichtigkeit beziehen, nach der Schieds- und Schlichtungsordnung für die ständigen Schiedsgerichte der Wirtschaftskammern von einem Einzelschiedsrichter oder von einem aus drei Schiedsrichtern bestehenden Senat endgültig entscheiden zu lassen (und zwar mit dem Schiedsort Wien und der Verfahrenssprache Deutsch).
- 8.2 Es gilt österreichische Recht. Die Bestimmungen des UN-Kaufrechts werden ausdrücklich ausgeschlossen.
- 9. SONSTIGES**
- 9.1 Sollten einzelne Bestimmungen dieser Geschäftsbedingungen unwirksam sein, so berührt dies die Gültigkeit der übrigen Bestimmungen und der unter ihrer Zugrundelegung geschlossenen Verträge nicht. Die unwirksame Bestimmung ist durch eine wirksame, die ihrem Sinn und Zweck wirtschaftlich betrachtet am nächsten kommt, zu ersetzen.
- 9.2 Soweit in diesen Geschäftsbedingungen auf die Preisliste Bezug genommen wird, ist darunter die am Liefer- bzw. Leistungstag gültige Preisliste von MAPEI laut Aushang zu verstehen.
- 9.3 MAPEI ist berechtigt, offenkundige Irrtümer (Schreib- und Rechenfehler) auf Angeboten, Kostenvorschlägen, Lieferscheinen, Rechnungen, etc. jederzeit zu korrigieren.
- 9.4 MAPEI ist berechtigt, diese Geschäftsbedingungen zu ändern. Der Kunde wird über diese Änderungen und den Zeitpunkt der Änderung zumindest einen Monat vor dem Änderungszeitpunkt informiert. Die Änderung tritt in Kraft, sofern der Kunde nicht innerhalb eines Monats ab Information schriftlich widerspricht.
- 9.5 Das Kriterium der „Schriftlichkeit“ im Sinne dieser Geschäftsbedingungen ist sowohl durch Email als auch durch Telefax erfüllt.
- 10. ERGÄNZENDE BESTIMMUNGEN FÜR VERBRAUCHER IM SINNE DES KSchG**
- 10.1 Rücktrittsrecht für Verbraucher gemäß §§ 5a ff KSchG:
- 10.2 Ist der Kunde Verbraucher iSd KSchG und ist der Vertrag unter ausschließlicher Verwendung eines oder mehrerer Fernkommunikationsmittel wie Telefon, Brief, Fax oder E-Mail zustande gekommen, kann der Kunde vom geschlossenen Ver-

trag oder der abgegebenen Vertragserklärung ohne Angabe von Gründen binnen 7 Werktagen zurücktreten (fristgerechtes Absenden der Erklärung genügt), wobei der Samstag nicht als Werktag zählt. Die Frist beginnt mit dem Tag des Wareneingangs beim Kunden zu laufen. Im Fall des Rücktritts wird MAPEI die vom Kunden geleisteten Zahlungen erstatten und den vom Kunden auf die Ware gemachten notwendigen und nützlichen Aufwand ersetzen. Der Kunde hat im Fall des Rücktritts den erhaltenen Kaufgegenstand unverzüglich zurückzustellen und an MAPEI ein angemessenes Entgelt für die Benützung, einschließlich einer Entschädigung für eine damit verbundene Wertminderung der Ware zu zahlen sowie die unmittelbaren Kosten der Rücksendung der Ware zu tragen.

10.3 Punkt 1.4 gilt mit der Maßgabe, dass die Rechtswirksamkeit formloser Erklärungen von MAPEI oder seiner Vertreter zum Nachteil des Verbrauchers nicht ausgeschlossen werden (§ 10 KSchG). Der Terminverlust gemäß Punkt 2.3 sowie die Einschränkung der Aufrechnung gemäß Punkt 2.4 gelten für Verträge mit Verbrauchern gemäß KSchG nur nach Maßgabe der dort festgelegten Regelungen. Die Punkte 4.1 bis 4.3, 5.2, 5.5 und 8.1 gelten nicht für Verträge mit Verbrauchern.

## 11. BESONDERE ZUSÄTZLICHE BEDINGUNGEN FÜR PRÜFLEISTUNGEN

11.1 Die Leistungsverrechnung erfolgt nach dem jeweils gültigen Tarif gemäß Preisliste (siehe Punkt 9.2 dieser AGB) bzw. nach dem konkreten Angebot, wobei über das gewöhnliche Maß hinausgehende umfangreiche Prüfberichte und Erläuterungen sowie Auswertungen zusätzlich nach dem jeweils anfallenden Zeitaufwand verrechnet werden können.

11.2 Das jeweilige Prüfgut ist auf Kosten des Kunden von diesem am Firmensitz von MAPEI beizustellen und geht – vorbehaltlich einer anderslautenden schriftlichen Vereinbarung – mit der tatsächlichen Übernahme in das Eigentum von MAPEI über. Die Haftung für allfällige Transportschäden oder sonstige Schäden am Prüfgut übernimmt allein der Kunde.

11.3 Der Kunde hat sämtliche für die Durchführung der Prüfarbeiten notwendigen Genehmigungen und Bewilligungen rechtzeitig auf eigene Verantwortung und auf eigene Kosten zu beschaffen und auch allenfalls erforderliche Schutzmaßnahmen zu treffen. Kommt der Kunde diesen Verpflichtungen nicht nach, so hat er MAPEI daraus erwachsenden Schäden und Nachteile zu tragen. Der Kunde verpflichtet sich auch, MAPEI diesbezüglich zur Gänze schad- und klaglos zu halten.

11.4 Weiters hat der Kunde die zur Erfüllung des Vertrages erforderlichen Unterlagen und Informationen unentgeltlich zur Verfügung zu stellen, insbesondere alle Informationen über eine besondere Eigenart des Prüfgutes.

11.5 Der Kunde hat die nachteiligen Folgen unrichtiger oder ungenauer Angaben bei der Auftragserteilung zu tragen.

11.6 Die von MAPEI erstellten Prüfberichte und erbrachten Prüfleistungen sind nur zur Verwendung des jeweiligen Kunden und nicht zur Weitergabe an Dritte bestimmt.

11.7 Unabhängig davon, ob das von MAPEI hergestellte Werk (z.B. Prüfbericht, Prüfleistung oder sonstige Dokumentationen und Schriftstücke) urheberrechtlich geschützt ist oder nicht, räumt MAPEI dem Kunden eine Werknutzungsbewilligung nur nach Maßgabe des gelegten Angebots ein mit dem Recht, das Werk nur zum vertraglich bedungenen Zweck und nur unter der Bedingung der vollständigen Vertragserfüllung zu benutzen. Jede darüber hinausgehende Nutzung ist gesondert zu entgelten. Jedenfalls darf der Kunde Ergebnisse aus den Vertragsleistungen ohne schriftliche Zustimmung von MAPEI weder an Dritte weitergeben, noch veröffentlichen, dies gilt auch für die Weitergabe an mit ihm verbundene oder von ihm abhängige Unternehmen.

11.8 Die jeweiligen Prüfberichte werden zweifach angefertigt und ersetzen nicht eine allenfalls durch eine Akkreditierungsstelle erforderliche Bewilligung oder Bescheinigung.

11.9 Der Kunde erklärt sein – jederzeit widerrufliches – Einverständnis, dass die im Rahmen der Prüfleistungen gewonnenen Erkenntnisse von MAPEI zur Förderung der Forschung ohne weiteres Entgelt verwendet werden und die Prüfergebnisse in anonymisierter Form publiziert werden. Ein Widerruf gilt nur für zukünftigen Nutzungen.

**MAPEI Austria GmbH**

Fräuleinmühle 2  
3134 Nußdorf ob der Traisen  
Tel. +43 (0) 2783/8891  
Fax +49 (0) 2783/8891-25  
[www.mapei.at](http://www.mapei.at)

