

# 20 24

**Preisliste  
Katalog  
Preise 2024\_01**

**Stelzlager für  
aufgestellte  
Bodenbeläge**



 **profilpas®**

 **MAPEI®**



INHALTSVERZEICHNIS



PP LEVEL DUO MAXI \_\_\_\_\_ Seite 4



PP LEVEL MAXI FIX \_\_\_\_\_ Seite 14



PP LEVEL DUO® \_\_\_\_\_ Seite 18



PP LEVEL FIX \_\_\_\_\_ Seite 28



PP LEVEL MINI \_\_\_\_\_ Seite 32



PP LEVEL SP \_\_\_\_\_ Seite 32

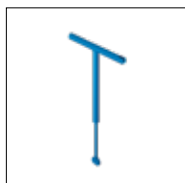

VERLEGEZUBEHÖR \_\_\_\_\_ Seite 36



POS MATERIALIEN \_\_\_\_\_ Seite 44

ARTIKELVERZEICHNIS \_\_\_\_\_ Seite 46



**PP level DUO  
MAXI**





## DAS SYSTEM ZUR STELZLAGERVERLEGUNG, MAXIMAL IN ALLEN BELANGEN



PP level DUO MAXI ist ein von Profilpas entwickeltes und produziertes Sortiment an verstellbaren Stützen für die Stelzlagerverlegung im Außenbereich. **MAXIMALE Flexibilität:** Dank des Arrierelements Fixed Head Ring kann der selbstnivellierende Kopf, der eine Oberflächenneigung von bis zu 5 % ausgleichen kann, direkt beim Verlegen zu einem Festkopf umfunktioniert werden. **MAXIMALE Haltbarkeit:** Die Stelzlagerstützen verfügen über eine hohe Druckfestigkeit und bieten eine ausgezeichnete Widerstandsfähigkeit gegen Witterungseinflüsse. **MAXIMALE Vielseitigkeit:** Umfangreiches Zubehör für alle Verlegeanforderungen, von Verlängerungselementen über Aluminiumträger bis hin zu Gummipads und Stahlklammern. PP Level DUO MAXI ermöglicht eine einfache, schnelle und präzise Verlegung von aufgestellten Bodenbelägen aus Keramik, Naturwerkstein, Holz oder anderen Materialien.





## SELBSTNIVELLIERENDER ODER FESTER KOPF

Je nach Untergrundbeschaffenheit und Anforderungen bei der Verlegung, kann mit dem PP Level DUO MAXI direkt bei der Verlegung zwischen einem **selbstnivellierendem Kopf**, mit der Möglichkeit Gefälleausbildungen im Untergrund von bis zu 5 % Neigung auszugleichen, und einem **festen Kopf** gewählt werden. Um ein Stelzlager mit Festkopf zu erhalten, platziert man den praktischen, im Sockel integrierten und gebrauchsfertigen **Fixed Head Ring** einfach zwischen Kopfaufsatz und Schraubelement.

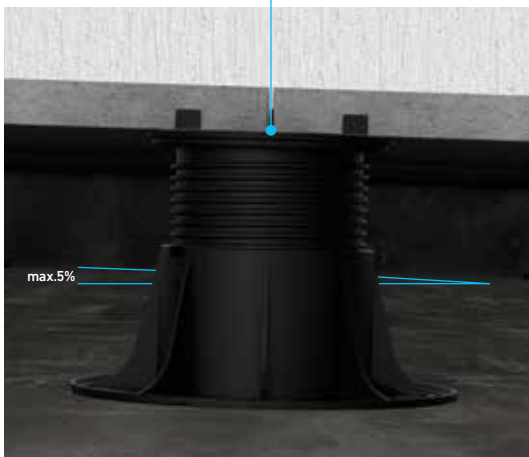

STELZLAGER MIT FESTEM KOPF

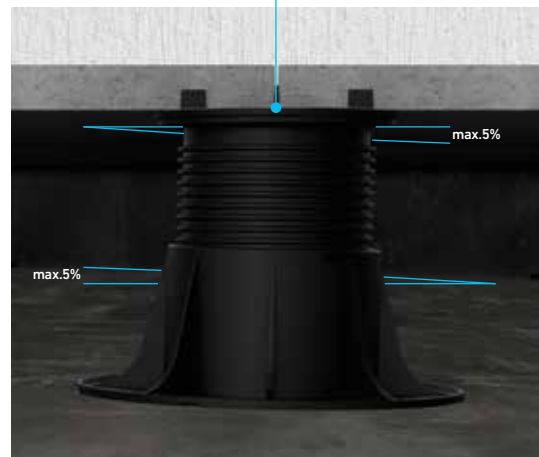

STELZLAGER MIT SELBSTNIVELLIERENDEM KOPF

### EIGENSCHAFTEN UND VORTEILE

**Aufgestellte Bodenbeläge** sind die ideale Lösung für Sanierungsarbeiten und Neubauten. Ihre Vorteile sind vielfältig: Sie **lassen sich schnell und einfach verlegen** und können ebenso **schnell wieder entfernt** werden, wenn Arbeiten an Kabeln und Rohren durchzuführen sind oder die Abdichtungsschicht geprüft werden muss. Außerdem werden **Ausdehnungen** und Bewegungen **ausgeglichen**, wodurch Risse und Brüche vermieden werden, und die **Luftzirkulation** zwischen Belag und Abdichtungsebene wird **erleichtert**.



#### VIELSEITIGES PRODUKTSORTIMENT

Das Sortiment, bestehend aus **vier Stelzlagerstützen**, **drei Kopfvarianten** und **einem Verlängerungselement**, ermöglicht den Ausgleich von nahezu allen Unebenheiten sowie die Verlegung von verschiedenen Arten von selbsttragenden Bodenbelägen, wie direkt auf den Stelzlager verlegte Keramik- oder Naturwerksteinplatten oder Beläge auf Balkenkonstruktionen.



#### ENTWÄSSERUNG

Ein **System aus Entwässerungslöchern** am Kopf und am Sockel des Stelzlagers verhindert Staunässe und sorgt für eine effiziente Entwässerung.



#### EINFACHE UND MILLIMETERGENAUE HÖHENNIVELLIERUNG

Ein spezieller **Justierschlüssel** erleichtert die genaue Höhenjustierung der Stelzlagerstützen, sogar nach dem Verlegen des Bodens. Dies ermöglicht die Realisierung eines absolut ebenen Bodens in kürzester Zeit.



#### SCHNELLE UND EINFACHE VERLEGUNG

Die Stelzlager lassen sich **schnell und einfach anwenden**. Auch die Verlegung des **Bodenbelags** ist Dank der Höhennivellierung von oben schnell und verarbeiterfreundlich.



#### MAXIMALE HALTBARKEIT

Die PP Level DUO MAXI-Stelzlager verfügen über eine hohe **mechanische Druckfestigkeit** und **gute Witterungsbeständigkeit** (UV-Strahlung, Witterungseinflüsse, Temperaturen von -40°C bis +75°C).



#### VOLLSTÄNDIG RECYCELBAR

Alle Bestandteile des PP Level DUO MAXI bestehen aus **recycelbarem Kunststoff**.



DIE PRODUKTKOMPONENTEN

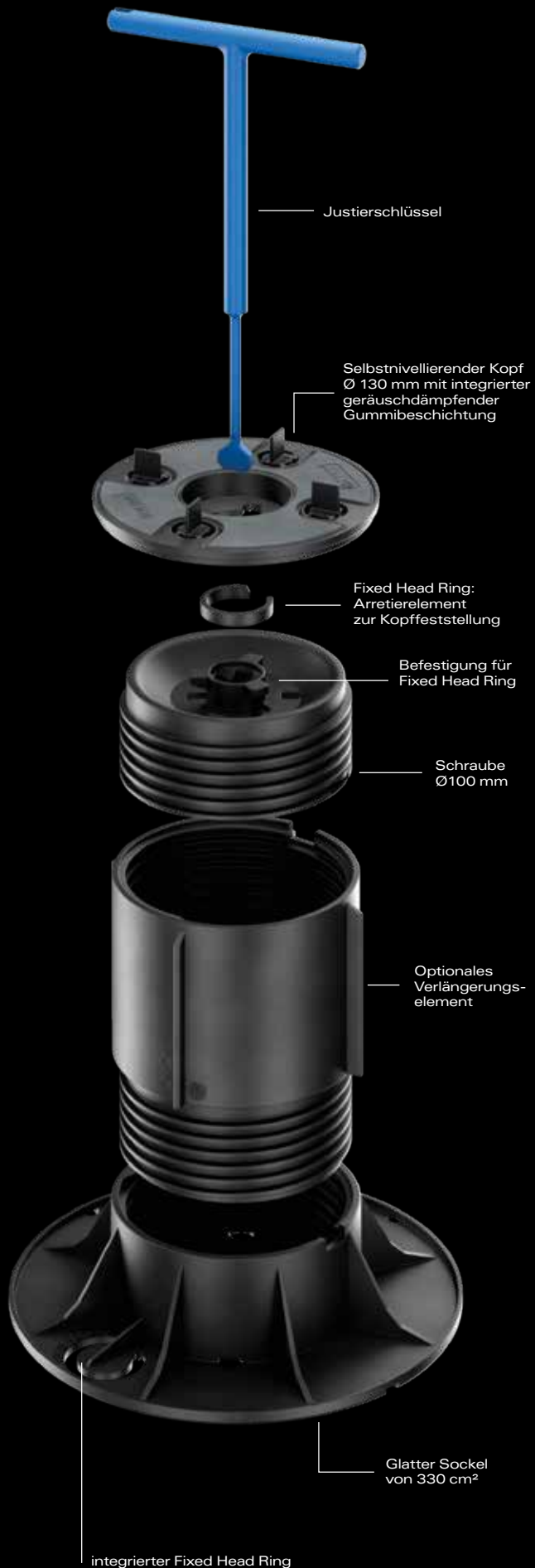

S/28/39B  
H 28-39 mm



M/38/57B  
H 38-57 mm



L/56/91B  
H 56-91 mm



XL/87/150B  
H 87-150 mm



P1/80TE  
Verlängerungselement  
H 80 mm

| PP LEVEL DUO MAXI + P1/80TE VERLÄNGERUNGSELEMENT |           |           |           |            |            |
|--|-----------|-----------|-----------|------------|------------|
|  | +1        | +2        | +3        | +4         | +5         |
| P1/80TE  |           |           |           |            |            |
| L/56/91B   | 136 / 195 | -         | -         | -          | -          |
| XL/87/150B                                       | 167 / 254 | 247 / 358 | 327 / 462 | 407 / 566  | 487 / 671  |
|  | +6        | +7        | +8        | +9         | +10        |
| P1/80TE  |           |           |           |            |            |
| L/56/91B   | -         | -         | -         | -          | -          |
| XL/87/150B                                       | 567 / 775 | 647 / 879 | 727 / 983 | 807 / 1087 | 887 / 1192 |

Die Maße geben H min / H max in mm an.

### STELZLAGER FÜR JEDE VERLEGEANFORDERUNG

Mit dem PP Level DUO MAXI bietet Profilpas **abgestimmte Systemlösungen**, um kleine und große Gefälleausbildungen von bis zu 5 % auszugleichen und absolut tragfähige sowie ebene Flächen in jeder Höhe zu ermöglichen. Ein umfassendes Sortiment, das allen Verlegeanforderungen gerecht wird und mit dem **aufgestellte Bodenbeläge unterschiedlichster Art** wie Naturwerkstein, Keramik, ein- und mehrformatige Keramikdielen, Holzbeläge, Terrassendielen oder andere Materialien realisiert werden können.



PPLM/T2  
PPLM/T3  
PPLM/T4

#### SELBSTNIVELLIERENDER KOPF FÜR KERAMIK- UND NATURWERKSTEINBÖDEN

Der Stelzlagerkopf zur **Verlegung von Keramik- oder Naturwerksteinplatten** ist mit leicht entfernbaren Abstandshaltern für 2, 3 und 4 mm breite Fugen und mit heißversiegeltem, geräuschkämpfendem und rutschfestem Gummibelag versehen, um eine bessere Schalldämmung und eine maximale Bodenstabilität sicherzustellen.



PPLM/TA

#### KREUZKOPF FÜR ALUMINIUMPROFILE

Der Kreuzkopf eignet sich für die Montage von speziellen Aluminiumprofilen für die **Verlegung von aufgestellten Bodenbelägen mit ein- und mehrformatigen Keramikdielen**. Mit diesen Profilen, die mit einer Schiene zur Positionierung der Abstandshalter ausgestattet sind, kann eine Tragwerkstruktur erstellt werden, die die Stabilität und Tragfähigkeit erhöht. Umgedreht können die Profile auch für die Verlegung von **Terrassendielen** verwendet werden.



PPLM/TD

#### UNIVERSELLER L-FÖRMIGER KOPF FÜR BALKENKONSTRUKTIONEN

Universeller L-förmiger Kopf zur Verschraubung jeder Art von Balkenkonstruktion zur **Verlegung von Terrassendielen**.



- 1 PP Level DUO MAXI mit dem selbstnivellierenden Kopf PPLM/T2-3-4 für die Verlegung von Keramik- und Naturwerksteinplatten.
- 2 PP Level DUO MAXI-System mit PPLM/TA-Kreuzkopf und PPL/T1-Aluminiumprofilen zur Verlegung von ein- und mehrformatigen Keramikdielen.
- 3 Das PP Level DUO MAXI-System mit PPLM/TA-Kreuzkopf und PPL/T1-Aluminiumprofilen sorgt für zusätzliche Stabilität bei Höhen über 40 cm.
- 4 Mit dem PP Level DUO MAXI-System mit PPLM/TA-Kreuzkopf und gedrehten PPL/T1-Aluminiumprofilen, welches zur Verlegung von jeder Art von Balkenkonstruktion entwickelt wurde, können auch Bodenbeläge wie Terrassendielen verlegt werden.
- 5 PP Level DUO MAXI-System mit L-förmigem PPLM/TD-Kopf für die Verlegung von Terrassendielen mit PPL/5030/T-Profilen.



# PP level DUO MAXI



S/28/39/4



M/38/57/4



L/56/91/4



XL/87/150/4



S/28/39B



M/38/57B



L/56/91B



XL/87/150B



P1/10



P1/80TE

## PP LEVEL DUO MAXI – SOCKEL + SCHRAUBE + KOPF 4 MM

| ART.               |   | Artikelnr.           | Lieferform | Palette    |
|--------------------|---|----------------------|------------|------------|
| <b>S/28/39/4</b>   | Socket + Schrauben + Kopf 4 mm<br>höhenverstellbar von 28 mm bis 39 mm  | 19270                | 24 Stück   | 1152 Stück |
|                    | <b>Euro/Stück (Euro/Lieferform)</b>                                     | <b>5,97 (143,22)</b> |            |            |
| <b>M/38/57/4</b>   | Socket + Schrauben + Kopf 4 mm<br>höhenverstellbar von 38 mm bis 57 mm  | 19271                | 24 Stück   | 960 Stück  |
|                    | <b>Euro/Stück (Euro/Lieferform)</b>                                     | <b>6,68 (160,33)</b> |            |            |
| <b>L/56/91/4</b>   | Socket + Schrauben + Kopf 4 mm<br>höhenverstellbar von 56 mm bis 91 mm  | 19272                | 24 Stück   | 672 Stück  |
|                    | <b>Euro/Stück (Euro/Lieferform)</b>                                     | <b>7,39 (177,44)</b> |            |            |
| <b>XL/87/150/4</b> | Socket + Schrauben + Kopf 4 mm<br>höhenverstellbar von 87 mm bis 150 mm | 19273                | 24 Stück   | 480 Stück  |
|                    | <b>Euro/Stück (Euro/Lieferform)</b>                                     | <b>8,34 (200,14)</b> |            |            |

keine Teilpackung

## PP LEVEL DUO MAXI – SOCKEL + SCHRAUBE

| ART.              |   | Artikelnr.           | Lieferform | Palette    |
|-------------------|---|----------------------|------------|------------|
| <b>S/28/39B</b>   | Socket + Schrauben<br>höhenverstellbar von 28 mm bis 39 mm  | 19250                | 24 Stück   | 1152 Stück |
|                   | <b>Euro/Stück (Euro/Lieferform)</b>                         | <b>3,58 (85,93)</b>  |            |            |
| <b>M/38/57B</b>   | Socket + Schrauben<br>höhenverstellbar von 38 mm bis 57 mm  | 19251                | 24 Stück   | 1152 Stück |
|                   | <b>Euro/Stück (Euro/Lieferform)</b>                         | <b>4,29 (103,04)</b> |            |            |
| <b>L/56/91B</b>   | Socket + Schrauben<br>höhenverstellbar von 56 mm bis 91 mm  | 19252                | 24 Stück   | 672 Stück  |
|                   | <b>Euro/Stück (Euro/Lieferform)</b>                         | <b>5,01 (120,16)</b> |            |            |
| <b>XL/87/150B</b> | Socket + Schrauben<br>höhenverstellbar von 87 mm bis 150 mm | 19253                | 24 Stück   | 480 Stück  |
|                   | <b>Euro/Stück (Euro/Lieferform)</b>                         | <b>5,97 (143,22)</b> |            |            |

keine Teilpackung

## VERLÄNGERUNGSELEMENT FÜR PP LEVEL DUO MAXI

| ART.           |                                     | Artikelnr.          | Lieferform | Palette    |
|----------------|-------------------------------------|---------------------|------------|------------|
| <b>P1/10</b>   | Verlängerungselement 10 mm Höhe     | 19369               | 15 Stück   | 1800 Stück |
|                | <b>Euro/Stück (Euro/Lieferform)</b> | <b>1,86 (27,90)</b> |            |            |
| <b>P1/80TE</b> | Verlängerungselement 80 mm Höhe     | 19254               | 24 Stück   | 960 Stück  |
|                | <b>Euro/Stück (Euro/Lieferform)</b> | <b>3,22 (77,38)</b> |            |            |

keine Teilpackung

|                               |   |            |                                |   |             |
|-------------------------------|---|------------|--------------------------------|---|-------------|
| <b>L/56/91B+P1/80TE</b>       | = | 136/195 mm | <b>XL/87/150B+(6xP1/80TE)</b>  | = | 567/775 mm  |
| <b>XL/87/150B+P1/80TE</b>     | = | 167/254 mm | <b>XL/87/150B+(7xP1/80TE)</b>  | = | 647/879 mm  |
| <b>XL/87/150B+(2xP1/80TE)</b> | = | 247/358 mm | <b>XL/87/150B+(8xP1/80TE)</b>  | = | 727/983 mm  |
| <b>XL/87/150B+(3xP1/80TE)</b> | = | 327/462 mm | <b>XL/87/150B+(9xP1/80TE)</b>  | = | 807/1087 mm |
| <b>XL/87/150B+(4xP1/80TE)</b> | = | 407/566 mm | <b>XL/87/150B+(10xP1/80TE)</b> | = | 887/1192 mm |
| <b>XL/87/150B+(5xP1/80TE)</b> | = | 487/671 mm |                                |   |             |



PPLM/T2  
PPLM/T3  
PPLM/T4



PPLM/TA



PPL/T1



PPL/D4

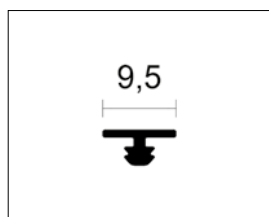

PPL/GM50  
PPL/GM200



PPL/GR1



PPLM/TD



PPL/5030/T



PPL/TD/GR



PPL/TD/TT

**PP LEVEL DUO MAXI – SELBSTNIVELLIERENDER KOPF FÜR KERAMIK- UND NATURWERKSTEINBELÄGE**

| ART.    |                                     | Artikelnr.           | Lieferform | Palette    |
|---------|-------------------------------------|----------------------|------------|------------|
| PPLM/T2 | Kopf für 2 mm Fugen                 | 19255                | 48 Stück   | 3840 Stück |
|         | <b>Euro/Stück (Euro/Lieferform)</b> | <b>2,39 (114,58)</b> |            |            |
| PPLM/T3 | Kopf für 3 mm Fugen                 | 19256                | 48 Stück   | 3840 Stück |
|         | <b>Euro/Stück (Euro/Lieferform)</b> | <b>2,39 (114,58)</b> |            |            |
| PPLM/T4 | Kopf für 4 mm Fugen                 | 19257                | 48 Stück   | 3840 Stück |
|         | <b>Euro/Stück (Euro/Lieferform)</b> | <b>2,39 (114,58)</b> |            |            |

keine Teilpackung

**PP LEVEL DUO MAXI – ALUMINIUMRAHMEN**

| ART.      |   | Artikelnr.            | Lieferform | Palette    |
|-----------|---|-----------------------|------------|------------|
| PPLM/TA   | Kopf für Aluminiumprofil                                | 19259                 | 48 Stück   | 3840 Stück |
|           | <b>Euro/Stück (Euro/Lieferform)</b>                     | <b>2,74 (131,69)</b>  |            |            |
| PPL/T1    | Aluminiumprofil natur 60,3 x 24 mm – L 240 cm           | 19260                 | 8 Stück    |            |
|           | <b>Euro/m (Euro/Lieferform)</b>                         | <b>20,86 (400,52)</b> |            |            |
| PPL/D4    | 4 mm Fugenabstandshalter für Aluminiumprofil PPL/T1     | 19398                 | 500 Stück  |            |
|           | <b>Euro/Stück (Euro/Lieferform)</b>                     | <b>0,37 (186,00)</b>  |            |            |
| PPL/GM50  | Schallreduzierendes Gummi für Profil PPL/T1 50-m-Rolle  | 19263                 | 1 Stück    |            |
|           | <b>Euro/m (Euro/Lieferform)</b>                         | <b>2,62 (130,98)</b>  |            |            |
| PPL/GM200 | Schallreduzierendes Gummi für Profil PPL/T1 200-m-Rolle | 19264                 | 1 Stück    |            |
|           | <b>Euro/m (Euro/Lieferform)</b>                         | <b>1,26 (251,10)</b>  |            |            |
| PPL/GR1   | Profilverbindungsstück für PPL/T1                       | 19265                 | 250 Stück  |            |
|           | <b>Euro/Stück (Euro/Lieferform)</b>                     | <b>0,42 (104,63)</b>  |            |            |

keine Teilpackung

**PP LEVEL DUO MAXI – BALKENKONSTRUKTIONEN**

| ART.       |  | Artikelnr.            | Lieferform | Palette    |
|------------|--|-----------------------|------------|------------|
| PPLM/TD    | Kopf für Balkenkonstruktionen  | 19258                 | 48 Stück   | 3840 Stück |
|            | <b>Euro/Stück (Euro/Lieferform)</b>                                  | <b>2,39 (114,58)</b>  |            |            |
| PPL/5030/T | Aluminiumprofil natur für Dielenbeläge – 50 mm x 30 mm, Länge 200 cm | 19389                 | 8 Stück    | 160 Stück  |
|            | <b>Euro/m (Euro/Lieferform)</b>                                      | <b>17,28 (276,52)</b> |            |            |
| PPL/TD/GR  | Profilverbindungsstück   | 19387                 | 12 Stück   |            |
|            | <b>Euro/Stück (Euro/Lieferform)</b>                                  | <b>5,32 (63,80)</b>   |            |            |
| PPL/TD/TT  | T-förmiges Profilverbindungsstück                                    | 19388                 | 20 Stück   |            |
|            | <b>Euro/Stück (Euro/Lieferform)</b>                                  | <b>8,91 (178,25)</b>  |            |            |

keine Teilpackung





**PP level  
MAXI FIX**

PP LEVEL MAXI FIX,  
HÖHENVERSTELLBARES STELZLAGER MIT FESTEM KOPF



PP level MAXI FIX ist ein Sortiment von **höhenverstellbaren Stelzlagern mit festem Kopf** für aufgestellte Bodenbeläge im Aussenbereich. Erhältlich für Höhen von 25 bis 462 mm. Die PP level MAXI FIX Stelzlager können von oben mit dem Justierschlüssel in der Höhe verstellt werden und haben einen Kopf mit Abstandhaltern für 4 mm breite Fugen. Sie sind ideal für Bodenbeläge auf ebenen Flächen oder wenn der Belag parallel zum Untergrund verlegt werden muss.







S/28/39B



M/38/57B



L/56/91B



XL/87/150B



P1/10



P1/80TE



PPLM/T4F

**PP LEVEL MAXI FIX – SOCKEL + SCHRAUBE**

| ART.              |  | Artikelnr.           | Lieferform | Palette    |
|-------------------|--|----------------------|------------|------------|
| <b>S/28/39B</b>   | Socket + Screws<br>height-adjustable from 28 mm to 39 mm<br><i>Euro/Stück (Euro/Lieferform)</i>  | 19250                | 24 Stück   | 1152 Stück |
|                   |  | <b>3,58 (85,93)</b>  |            |            |
| <b>M/38/57B</b>   | Socket + Screws<br>height-adjustable from 38 mm to 57 mm<br><i>Euro/Stück (Euro/Lieferform)</i>  | 19251                | 24 Stück   | 1152 Stück |
|                   |  | <b>4,29 (103,04)</b> |            |            |
| <b>L/56/91B</b>   | Socket + Screws<br>height-adjustable from 56 mm to 91 mm<br><i>Euro/Stück (Euro/Lieferform)</i>  | 19252                | 24 Stück   | 672 Stück  |
|                   |  | <b>5,01 (120,16)</b> |            |            |
| <b>XL/87/150B</b> | Socket + Screws<br>height-adjustable from 87 mm to 150 mm<br><i>Euro/Stück (Euro/Lieferform)</i> | 19253                | 24 Stück   | 480 Stück  |
|                   |  | <b>5,97 (143,22)</b> |            |            |

keine Teilpackung

mit dem festem Kopf PPLM/T4F sind die Höhen der Socket + Schrauben 3 mm niedriger einzuplanen. Die daraus resultierenden Höhen sind dann S: 25 mm bis 36 mm, M: 35 mm bis 54 mm, L: 53 mm bis 88 mm, XL: 84 mm bis 147 mm.

**VERLÄNGERUNGSELEMENT FÜR PP LEVEL MAXI FIX**

| ART.           |  | Artikelnr.          | Lieferform | Palette    |
|----------------|--|---------------------|------------|------------|
| <b>P1/10</b>   | Verlängerungselement 10 mm Höhe<br><i>Euro/Stück (Euro/Lieferform)</i> | 19369               | 15 Stück   | 1800 Stück |
|                |  | <b>1,86 (27,90)</b> |            |            |
| <b>P1/80TE</b> | Verlängerungselement 80 mm Höhe<br><i>Euro/Stück (Euro/Lieferform)</i> | 19254               | 24 Stück   | 960 Stück  |
|                |  | <b>3,22 (77,38)</b> |            |            |

keine Teilpackung

|                           |   |            |                               |   |            |
|---------------------------|---|------------|-------------------------------|---|------------|
| <b>L/56/91B+P1/80TE</b>   | = | 136/195 mm | <b>XL/87/150B+(2xP1/80TE)</b> | = | 247/358 mm |
| <b>XL/87/150B+P1/80TE</b> | = | 167/254 mm | <b>XL/87/150B+(3xP1/80TE)</b> | = | 327/462 mm |

Bei einer Höhe von mehr als 462 mm wird empfohlen, das Profilsystem mit dem entsprechenden Kopf zu verwenden (siehe Seite 13).

**PP LEVEL MAXI FIX – MIT FESTEM KOPF FÜR KERAMISCHE BELÄGE**

| ART.            |  | Artikelnr.          | Lieferform | Palette    |
|-----------------|--|---------------------|------------|------------|
| <b>PPLM/T4F</b> | Kopf für 4 mm Fugen<br><i>Euro/Stück (Euro/Lieferform)</i> | 19261               | 48 Stück   | 3840 Stück |
|                 |  | <b>1,43 (68,45)</b> |            |            |

keine Teilpackung





PP level DUO®

**PPlevelDUO®**



## FESTER ODER SELBSTNIVELLIERENDER KOPF, IM HANDUMDREHEN



Die Stelzlagerstützen PP level DUO® von Profilpas bieten die Möglichkeit, direkt bei der Verlegung **in Sekundenschnelle zwischen festem und selbstnivellierendem Kopf zu wählen.**

Eine Wahl, die Dank des **speziellen Arretierelements Perfect Ring** leicht getroffen werden kann. Durch die Platzierung des Perfect Rings zwischen Kopf und Schraube, wird der Kopf der Stelzlagerstütze fixiert. Wenn hingegen die Notwendigkeit besteht Flächen mit einer Gefälleausbildung von bis zu 6% auszugleichen, genügt es, den Perfect Ring nicht einzufügen, um ein selbstnivellierendes Stelzlager zu erhalten.

PP level DUO® vereinfacht nicht nur die Verlegung, sondern ersetzt auch den doppelten Lagerbestand von Stelzlagern mit festem und selbstnivellierendem Kopf.

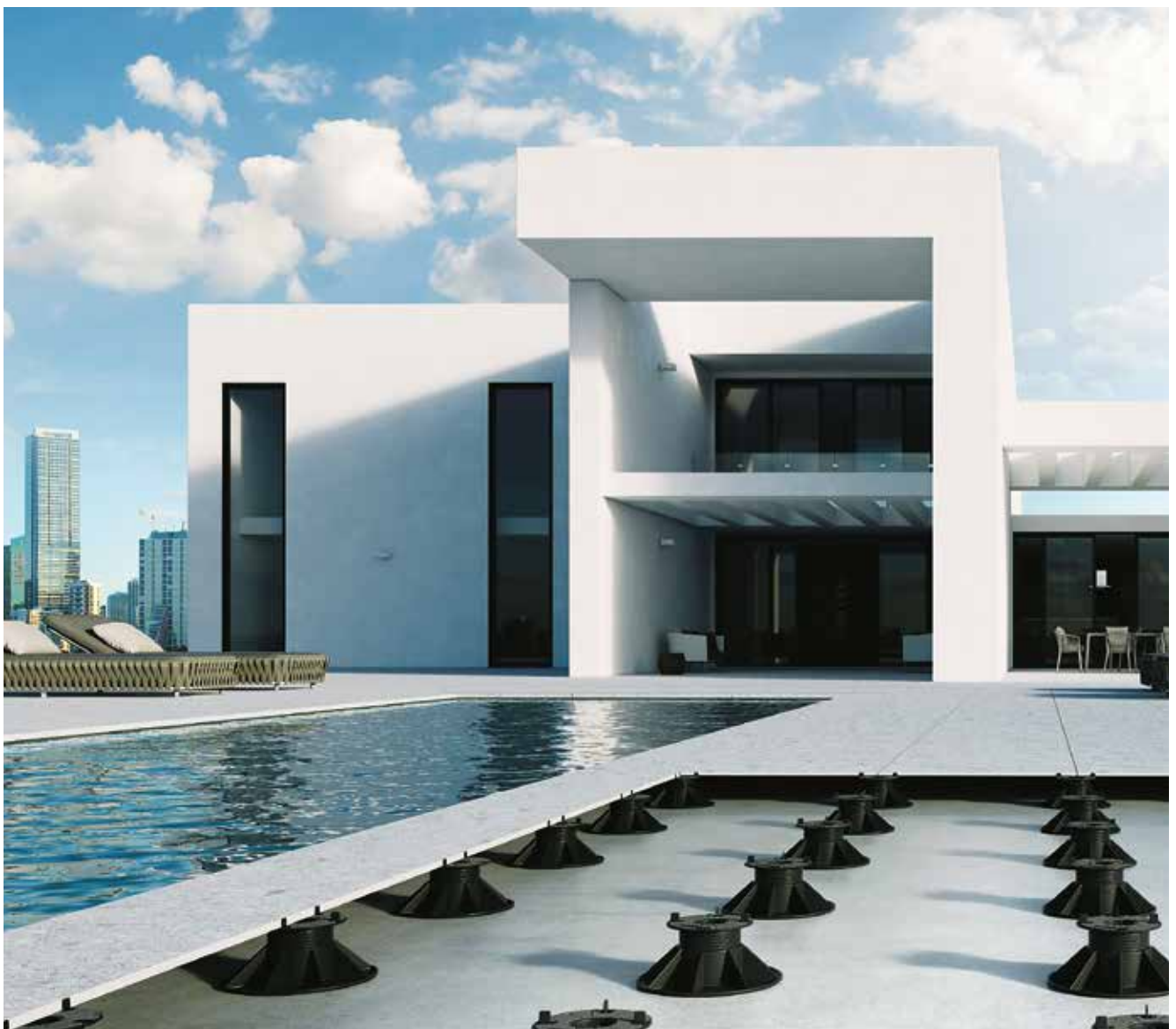



Mit Perfect Ring erhält  
man ein Stelzlager  
mit festem Kopf

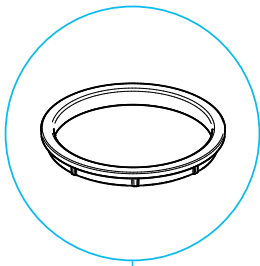

STELZLAGER MIT FESTEM KOPF

Ohne Perfect Ring erhält  
man ein Stelzlager mit  
selbstnivellierendem Kopf

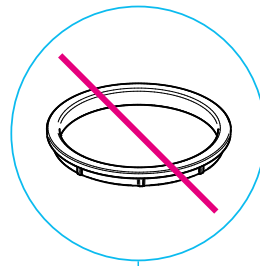

STELZLAGER MIT  
SELBSTNIVELLIERENDEM KOPF

## FÜNF STELZLAGERSTÜTZEN FÜR ALLE HÖHEN

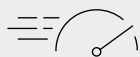

**VERLEGEGESCHWINDIGKEIT**  
Nur **5 Sekunden**, um die Stelzlager zu installieren.



**HÖHENVERSTELLUNG VON OBEN**  
Höhenverstellung von oben mit dem **Justierschlüssel**.



**GROSSES HÖHENSPEKTRUM**  
Verstellbare Stelzlagerstützen mit großer **Bandbreite** an **verfügbaren Höhen**, ohne dass ein Verlängerungselement benötigt wird.



**SCHUTZ DER ABDICHTUNG**  
Der **stabile und abgerundete Sockel** verhindert das Einschneiden in die darunter liegende Abdichtung bei Belastungen.



**SCHALLDÄMMUNG**  
Kopf mit integrierter **geräuschkämpfender Gummierung**.



**ENTWÄSSERUNG**  
Ein **System von Entwässerungslöchern** und -kanälen verhindert Staunässe in jedem Teil des Stelzlagers.



**STABILER STELZLAGERSOCKEL**  
**Stabiler Stelzlagersockel von 340 cm<sup>2</sup>** für eine bessere Lastverteilung.



**PRÄZISE JUSTIERUNG**  
Präzise Justierung der Neigung, um eine **absolut ebene Oberfläche** sicherzustellen.



**ABSTANDHALTER FÜR 2, 3 UND 4 MM FUGEN**  
Die **vorgeschnitten 2, 3 und 4 mm dicken Abstandhalter** lassen sich leicht entfernen.



**ÖKOLOGISCH**  
Alle Bestandteile des Stelzlagers bestehen aus **recycelbarem Kunststoff**.

vorgeschnittener  
Abstandhalter für  
Fugen von 2, 3 und  
4 mm

Kopf mit integrierter  
geräuschkämpfender  
Gummierung

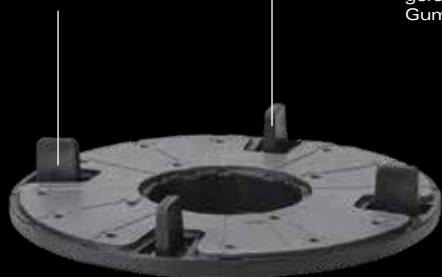

Arretierelement  
Perfect Ring



Aussparung  
für den  
Perfect Ring



Schraube



Stelzlagersockel

Löcher und Kanäle  
zur Entwässerung



25/37/B  
H 25-37 mm



37/61/B  
H 37-61 mm



60/105/B  
H 60-105 mm



94/169/B  
H 94-169 mm



150/280/B  
H 150-280 mm



239/320/B  
H 239-320 mm

## DOPPELPROFIL-INSTALLATIONSSYSTEM

Das Aluminium-Profilträgersystem ist die ideale Lösung für die Verlegung von **ein- und mehrformigen Keramikfliesen**. Dieses System ermöglicht eine stets präzise Verlegung und stellt gleichzeitig eine hohe Stabilität und Widerstandsfähigkeit sicher.

Das **Doppelprofilssystem** besteht aus zwei Aluminiumprofilen, die an einem speziellen Stelzlagerkopf befestigt werden. Dadurch wird eine Schiene für die Positionierung der Fugenabstandshalter geschaffen. Der Fugenabstandshalter ermöglicht Dank seiner abnehmbaren Abstandhalter eine genaue Positionierung der Fliesen und eine gleichmäßige 4 mm breite Fuge. Um den direkten Kontakt zwischen Fliesen und Aluminiumprofil zu vermeiden, besteht die Möglichkeit, ein Klebeband aus schalldämpfendem Gummi auf der gesamten Länge des Trägers oder nur an einigen Stellen anzubringen. Dieses System ist geeignet **für die Verlegung von Keramik- und Naturwerksteinfliesen**.



- Das Doppelprofil-System ist im Bereich der Fuge nicht sichtbar.
- Das Doppelprofil-System **vermeidet Staunässe** und die Ansammlung von Staub und Dreck.
- Aufgrund des Abstands zwischen den beiden Profilen ist es möglich, **die Höhe der Stelzlager** mit einem speziellen Justierschlüssel einzustellen.

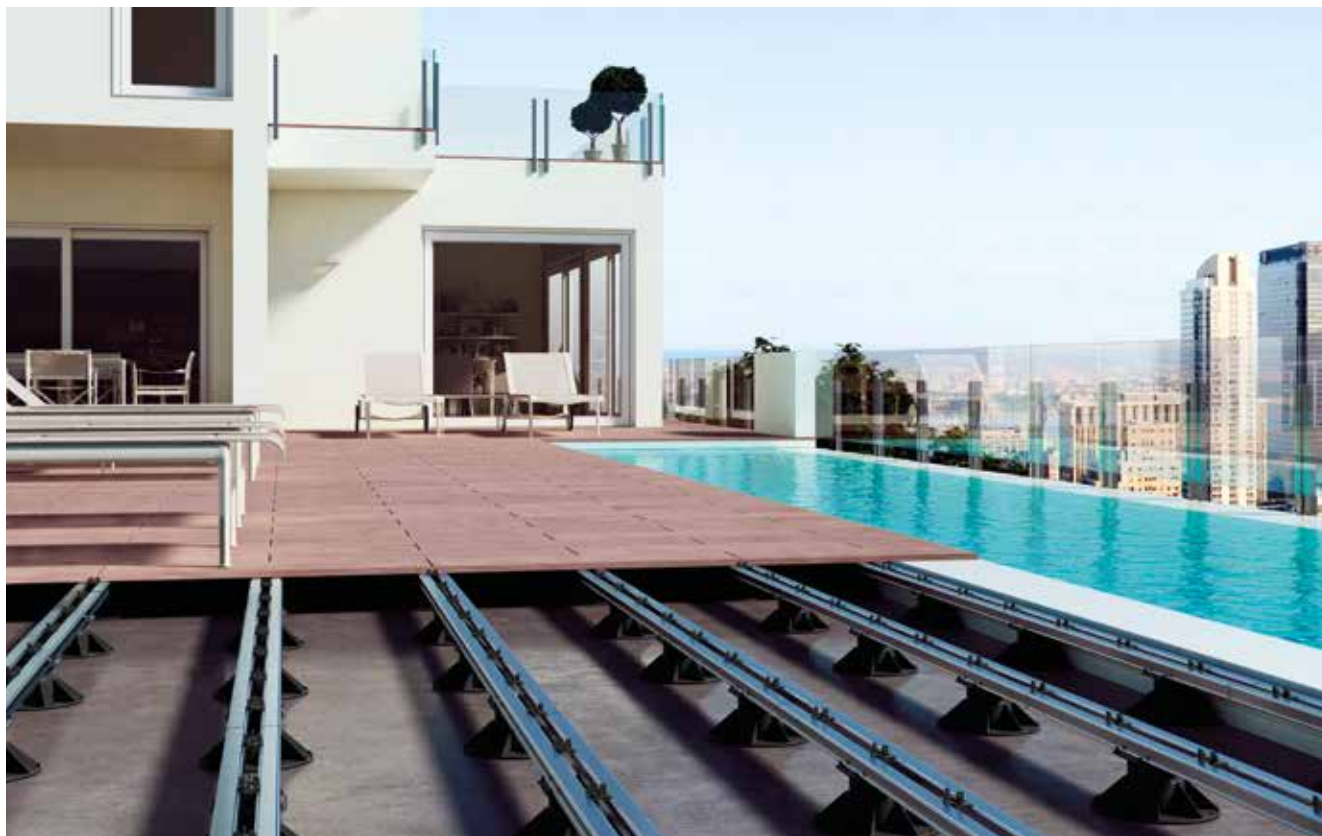



## PP LEVEL DUO® MIT VERLEGEKOPF FÜR TERRASSENDIELEN

**Spezieller Stelzlagerkopf zur Verschraubung jeder Art von Balkenkonstruktion zur Verlegung von Terrassendielen.** Je nach benötigter Höhe, kann der Stelzlagerkopf mit jedem Stelzlager der PP Level Duo® Linie kombiniert werden und dank des Arretierelements Perfect Ring fest oder selbstnivellierend eingestellt werden.

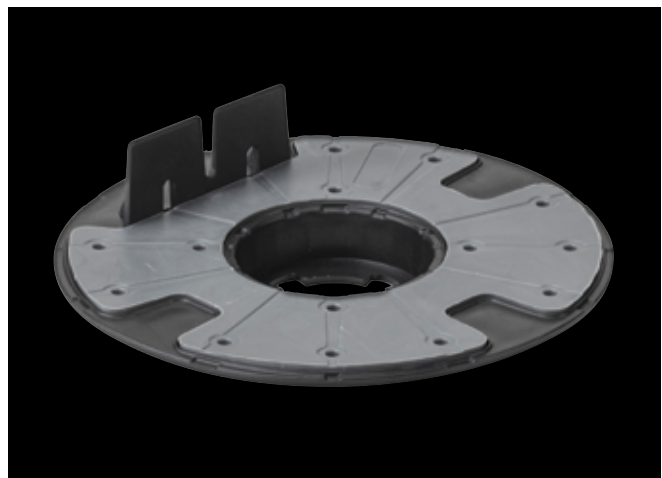



25/37/4



37/61/4



60/105/4



94/169/4



150/280/4



239/320/4



P1/10

**PP LEVEL DUO® – SOCKEL + SCHRAUBE + KOPF 4 MM**

| ART.      |   | Artikelnr. | Lieferform | Palette                            |
|-----------|---|------------|------------|------------------------------------|
| 25/37/4   | Socket + Schrauben + Kopf 4 mm<br>höhenverstellbar von 25 mm bis 37 mm<br><b>Euro/Stück (Euro/Lieferform)</b>   | 19360      | 25 Stück   | 1250 Stück<br><b>5,63 (140,66)</b> |
| 37/61/4   | Socket + Schrauben + Kopf 4 mm<br>höhenverstellbar von 37 mm bis 61 mm<br><b>Euro/Stück (Euro/Lieferform)</b>   | 19361      | 25 Stück   | 900 Stück<br><b>6,56 (163,91)</b>  |
| 60/105/4  | Socket + Schrauben + Kopf 4 mm<br>höhenverstellbar von 60 mm bis 105 mm<br><b>Euro/Stück (Euro/Lieferform)</b>  | 19362      | 25 Stück   | 500 Stück<br><b>7,27 (208,48)</b>  |
| 94/169/4  | Socket + Schrauben + Kopf 4 mm<br>höhenverstellbar von 94 mm bis 169 mm<br><b>Euro/Stück (Euro/Lieferform)</b>  | 19363      | 25 Stück   | 400 Stück<br><b>8,34 (208,48)</b>  |
| 150/280/4 | Socket + Schrauben + Kopf 4 mm<br>höhenverstellbar von 150 mm bis 280 mm<br><b>Euro/Stück (Euro/Lieferform)</b> | 19364      | 25 Stück   | 300 Stück<br><b>9,47 (236,76)</b>  |
| 239/320/4 | Socket + Schrauben + Kopf 4 mm<br>höhenverstellbar von 239 mm bis 320 mm<br><b>Euro/Stück (Euro/Lieferform)</b> | 19365      | 25 Stück   | 300 Stück<br><b>13,62 (340,61)</b> |

keine Teilpackung

**PP LEVEL DUO® – SOCKEL + SCHRAUBE**

| ART.      |   | Artikelnr. | Lieferform | Palette                            |
|-----------|---|------------|------------|------------------------------------|
| 25/37/B   | Socket + Schrauben höhenverstellbar von 25 bis 37 mm<br><b>Euro/Stück (Euro/Lieferform)</b>   | 19390      | 25 Stück   | 1250 Stück<br><b>3,84 (96,10)</b>  |
| 37/61/B   | Socket + Schrauben höhenverstellbar von 37 bis 61 mm<br><b>Euro/Stück (Euro/Lieferform)</b>   | 19391      | 25 Stück   | 900 Stück<br><b>4,77 (119,35)</b>  |
| 60/105/B  | Socket + Schrauben höhenverstellbar von 60 bis 105 mm<br><b>Euro/Stück (Euro/Lieferform)</b>  | 19392      | 25 Stück   | 500 Stück<br><b>5,49 (137,18)</b>  |
| 94/169/B  | Socket + Schrauben höhenverstellbar von 94 bis 169 mm<br><b>Euro/Stück (Euro/Lieferform)</b>  | 19393      | 25 Stück   | 400 Stück<br><b>6,56 (163,91)</b>  |
| 150/280/B | Socket + Schrauben höhenverstellbar von 150 bis 280 mm<br><b>Euro/Stück (Euro/Lieferform)</b> | 19394      | 25 Stück   | 300 Stück<br><b>7,67 (191,81)</b>  |
| 239/320/B | Socket + Schrauben höhenverstellbar von 239 bis 320 mm<br><b>Euro/Stück (Euro/Lieferform)</b> | 19395      | 25 Stück   | 300 Stück<br><b>11,84 (296,05)</b> |

keine Teilpackung

**VERLÄNGERUNGSELEMENT FÜR PP LEVEL DUO®**

| ART.  |  | Artikelnr. | Lieferform | Palette                          |
|-------|--|------------|------------|----------------------------------|
| P1/80 | Verlängerungselement 80 mm Höhe<br><b>Euro/Stück (Euro/Lieferform)</b> | 19380      | 25 Stück   | 500 Stück<br><b>3,58 (89,51)</b> |
| P1/10 | Verlängerungselement 10 mm Höhe<br><b>Euro/Stück (Euro/Lieferform)</b> | 19369      | 15 Stück   | -<br><b>1,86 (27,90)</b>         |

keine Teilpackung

| Höhe  | 319–400 | 399–480  | 479–560  | 559–640  | 639–720  | 719–800  | 799–880  | 879–960  | 959–1040 |
|---|---------|----------|----------|----------|----------|----------|----------|----------|----------|
| Art. 239/320/B<br>Artikelnr. 19395<br>+ wählbarer<br>Kopf | 1 Stück | 1 Stück  | 1 Stück  | 1 Stück  | 1 Stück  | 1 Stück  | 1 Stück  | 1 Stück  | 1 Stück  |
| Art. P1/80<br>Artikelnr. 19380                            | 1 Stück | 2 Stücke | 3 Stücke | 4 Stücke | 5 Stücke | 6 Stücke | 7 Stücke | 8 Stücke | 9 Stücke |

**PP LEVEL DUO® – KOPF FÜR 2, 3 UND 4 MM FUGEN**



PPL/T2  
PPL/T3  
PPL/T4



PPL/TA

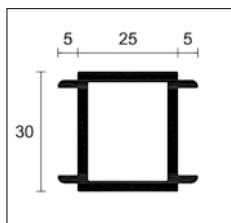

PPL/T



PPL/D4



PPL/GM



PPL/GR



PPL/TT

| ART.          |  | Artikelnr.                   | Lieferform | Palette   |
|---------------|--|------------------------------|------------|-----------|
| <b>PPL/T2</b> | Kopf für 2 mm Fugen<br><i>Euro/Stück (Euro/Lieferform)</i> | 19370<br><b>1,78 (44,56)</b> | 25 Stück   | 500 Stück |
| <b>PPL/T3</b> | Kopf für 3 mm Fugen<br><i>Euro/Stück (Euro/Lieferform)</i> | 19374<br><b>1,78 (44,56)</b> | 25 Stück   | 500 Stück |
| <b>PPL/T4</b> | Kopf für 4 mm Fugen<br><i>Euro/Stück (Euro/Lieferform)</i> | 19371<br><b>1,78 (44,56)</b> | 25 Stück   | 500 Stück |

keine Teilpackung

**PP LEVEL DUO® – KOF UND ZUBEHÖR FÜR DAS DOPPELPROFIL SYSTEM**

| ART.          |   | Artikelnr.                     | Lieferform | Palette   |
|---------------|---|--------------------------------|------------|-----------|
| <b>PPL/TA</b> | Kopf für Aluminiumprofil<br><i>Euro/Stück (Euro/Lieferform)</i>                     | 19396<br><b>2,17 (54,25)</b>   | 25 Stück   | 500 Stück |
| <b>PPL/T</b>  | Aluminiumprofil natur L 2000 mm<br><i>Euro/m (Euro/Lieferform)</i>                  | 19397<br><b>16,34 (326,74)</b> | 10 Stück   | 200 Stück |
| <b>PPL/D4</b> | 4 mm Fugenabstandshalter für Aluminiumprofil<br><i>Euro/Stück (Euro/Lieferform)</i> | 19398<br><b>0,37 (186,00)</b>  | 500 Stück  | -         |
| <b>PPL/GM</b> | Schallreduzierendes Gummi 20 x 2 mm – 20-m-Rolle<br><i>Euro/m (Euro/Lieferform)</i> | 19372<br><b>3,60 (359,60)</b>  | 5 Stück    | -         |
| <b>PPL/GR</b> | Profilverbindungsstück<br><i>Euro/Stück (Euro/Lieferform)</i>                       | 19373<br><b>0,56 (139,50)</b>  | 250 Stück  | -         |
| <b>PPL/TT</b> | T-förmiges Profilverbindungsstück<br><i>Euro/Stück (Euro/Lieferform)</i>            | 19375<br><b>10,43 (208,63)</b> | 20 Stück   | -         |

keine Teilpackung

Die Aluminiumprofile müssen paarweise eingebaut werden.

**PP LEVEL DUO® – KOPF UND ZUBEHÖR FÜR BALKENKONSTRUKTION**

| ART.              |  | Artikelnr.                     | Lieferform | Palette   |
|-------------------|--|--------------------------------|------------|-----------|
| <b>PPL/TD</b>     | Kopf für Balkenkonstruktionen<br><i>Euro/Stück (Euro/Lieferform)</i>                                       | 19399<br><b>1,78 (44,56)</b>   | 25 Stück   | 500 Stück |
| <b>PPL/5030/T</b> | Aluminiumprofil natur für Dielenbeläge<br>50 x 30 x 2 mm – Länge 200 cm<br><i>Euro/m (Euro/Lieferform)</i> | 19389<br><b>17,28 (276,52)</b> | 8 Stück    | 160 Stück |
| <b>PPL/TD/GR</b>  | Profilverbindungsstück<br><i>Euro/Stück (Euro/Lieferform)</i>  | 19387<br><b>5,32 (63,80)</b>   | 12 Stück   |           |
| <b>PPL/TD/TT</b>  | T-förmiges Profilverbindungsstück<br><i>Euro/Stück (Euro/Lieferform)</i>                                   | 19388<br><b>8,91 (178,25)</b>  | 20 Stück   |           |

keine Teilpackung



PPL/TD



PPL/5030/T + PPL/TD/TT



PPL/TD/GR



PPL/TD/TT





**PP level FIX**

PP LEVEL FIX,  
HÖHENVERSTELLBARE STELZLAGER MIT FESTEM KOPF



PP level FIX ist ein Sortiment von **höhenverstellbaren Stelzlager** mit **festem Kopf** für aufgestellte Bodenbeläge im Aussenbereich. Erhältlich für Höhen von 25 bis 280 mm. Die PP level FIX Stelzlager können von oben mit dem Justierschlüssel in der Höhe verstellt werden und haben einen Kopf mit Abstandhaltern für 4 mm breite Fugen. Sie sind ideal für Bodenbeläge auf ebenen Flächen oder wenn der Belag parallel zum Untergrund verlegt werden muss.





25/37/4F



37/61/4F



60/105/4F



94/169/4F



150/280/4F



P1/10

**PP LEVEL FIX**

Kopf mit 4 mm Abstandhaltern – Höhe 12 mm

| ART.              |  | Artikelnr. | Lieferform | Palette                            |
|-------------------|--|------------|------------|------------------------------------|
| <b>25/37/4F</b>   | Kopf + Schrauben + Sockel<br>höhenverstellbar von 25 mm bis 37 mm<br><i>Euro/Stück (Euro/Lieferform)</i>   | 19340      | 25 Stück   | 1250 Stück<br><b>4,14 (103,46)</b> |
| <b>37/61/4F</b>   | Kopf + Schrauben + Sockel<br>höhenverstellbar von 37 mm bis 61 mm<br><i>Euro/Stück (Euro/Lieferform)</i>   | 19341      | 25 Stück   | 900 Stück<br><b>5,13 (128,26)</b>  |
| <b>60/105/4F</b>  | Kopf + Schrauben + Sockel<br>höhenverstellbar von 60 mm bis 105 mm<br><i>Euro/Stück (Euro/Lieferform)</i>  | 19342      | 25 Stück   | 500 Stück<br><b>5,78 (144,54)</b>  |
| <b>94/169/4F</b>  | Kopf + Schrauben + Sockel<br>höhenverstellbar von 94 mm bis 169 mm<br><i>Euro/Stück (Euro/Lieferform)</i>  | 19343      | 25 Stück   | 400 Stück<br><b>6,68 (167,01)</b>  |
| <b>150/280/4F</b> | Kopf + Schrauben + Sockel<br>höhenverstellbar von 150 mm bis 280 mm<br><i>Euro/Stück (Euro/Lieferform)</i> | 19344      | 25 Stück   | 300 Stück<br><b>7,87 (196,85)</b>  |

keine Teilpackung

**VERLÄNGERUNGSELEMENT FÜR PP LEVEL FIX**

| ART.         |  | Artikelnr. | Lieferform | Palette                  |
|--------------|--|------------|------------|--------------------------|
| <b>P1/10</b> | Verlängerungselement 10 mm Höhe<br><i>Euro/Stück (Euro/Lieferform)</i> | 19369      | 15 Stück   | -<br><b>1,86 (27,90)</b> |

keine Teilpackung







**PP level MINI**

**PP level SP**

**PP LEVEL MINI,  
DÜNNE, HÖHENVERSTELLBARE STELZLAGER (BIS 30 MM)**

Der PP Level MINI 10/15 ist ein **verstellbares Stelzlager mit festem Kopf für Höhen bis 30 mm**, der das Sortiment ergänzt. Der PP Level MINI ist von 10–15 mm höhenverstellbar und kann durch die Verwendung von max. drei P/5-Höhenadapter von je 5 mm **auf bis zu 30 mm** erweitert werden. Die Abstandshalter am PP Level MINI Kopf sind für 4 mm breite Fugen und leicht zu entfernen.



10/15



P/5

**PP LEVEL MINI**

Kopf für 4 mm Fugen – Sockelhöhe 10 mm

| ART.         |   | Artikelnr.          | Lieferform |
|--------------|---|---------------------|------------|
| <b>10/15</b> | Höhenverstellbares Stelzlager von 10 bis 15 mm Höhe                   | 19351               | 20 Stück   |
|              | <b><i>Euro/Stück (Euro/Lieferform)</i></b>                            | <b>2,67 (53,32)</b> |            |
| <b>P/5</b>   | Höhenadapter H. 5 mm für Art. 10/15 (maximal 3 Höhenadapter = +15 mm) | 19350               | 20 Stück   |
|              | <b><i>Euro/Stück (Euro/Lieferform)</i></b>                            | <b>1,26 (25,11)</b> |            |

keine Teilpackung

## PP LEVEL SP, STELZLAGER MIT FESTER HÖHE

Der SP1 ist ein **Stelzlager mit einer festen Höhe von 14 mm**. Dies ist die einfachste und wirtschaftlichste Lösung für die Stelzlagerverlegung im Außenbereich. Je nach Untergrundanforderung können diese mit den Nivellierelementen SP2 (1 mm Höhe) und SP3 (3 mm Höhe) kombiniert werden.



SP1



SP2

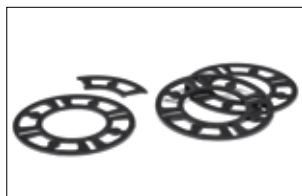

SP3

### PP LEVEL SP

| ART.                                |   | Artikelnr.           | Lieferform | Palette    |
|-------------------------------------|---|----------------------|------------|------------|
| <b>SP1</b>                          | Stelzlager mit fester Höhe<br>Durchm. 155 mm x 14 mm Höhe | 19090                | 360 Stück  | 5760 Stück |
| <b>Euro/Stück (Euro/Lieferform)</b> |   | <b>0,43 (155,68)</b> |            |            |
| keine Teilpackung                   |   |                      |            |            |

### PP LEVEL SP – NIVELLIERELEMENTE FÜR SP1

| ART.                                |   | Artikelnr.           | Lieferform | Palette     |
|-------------------------------------|---|----------------------|------------|-------------|
| <b>SP2</b>                          | Nivellierelement für Stelzlager SP1 – Höhe 1 mm | 19092                | 1000 Stück | 20000 Stück |
| <b>Euro/Stück (Euro/Lieferform)</b> |   | <b>0,43 (426,25)</b> |            |             |
| <b>SP3</b>                          | Nivellierelement für Stelzlager SP1 – Höhe 3 mm | 19093                | 500 Stück  | 15000 Stück |
| <b>Euro/Stück (Euro/Lieferform)</b> |   | <b>0,45 (224,75)</b> |            |             |
| keine Teilpackung                   |   |                      |            |             |





## Verlege- zubehör

## JUSTIERSCHLÜSSEL



Die Höhenjustierung der mit PP Level DUO MAXI Stelzlager mit selbstnivellierendem Kopf verlegten Platten kann dank des speziellen Justierschlüssels auch bei bereits verlegten Bodenbelägen vorgenommen werden. So lassen sich **absolut ebene Bodenbeläge** erzielen. Für eine schnellere Höhennivellierung ist ein Bohrmaschinenaufsatz aus Stahl erhältlich.

## CLIPHALTERUNGEN FÜR VERTIKALE VERBLENDPLATTEN



PCC/01

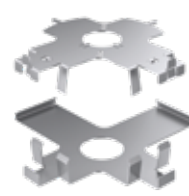

PCC/02

PCC/04  
für Doppelprofilsystem

PCC/01 und PCC/02 sind zwei Kits aus **Edelstahl-Clips** (Kopf + Sockel) für die **lineare und Ecksicherung von Verblendplatten für den Abschluss der vertikalen Stirnseiten** bei der Stelzlagerverlegung für Plattendicken bis 20 mm.

PCC/04 ist der Edelstahl-Clipsatz (Kopf + Sockel) für den vertikalen Abschluss bei der Stelzlagerverlegung mit PP level DUO®-Doppelprofilsystem

## WANDABSTANDSHALTER



PCC/03



PCC/05



PCC/03 und PCC/05 sind zwei **Clips aus Edelstahl bzw. Polypropylen**, zur Sicherstellung einer geraden, ausreichend breiten Anschlussfuge zu den aufgehenden Bauteilen.

## UMLAUFPROFILE



Protec CPLV-CPLB ist eine Serie **lackierter Umlaufprofile aus Aluminium** zum Schutz und der Verblendung der vertikalen Stirnseiten bei der Stelzlagerverlegung.

## GUMMIPAD

---



PPL/S ist ein geräuschkämpfendes **Gummipad** mit einem Durchmesser von 21 cm und einer Dicke von 2 mm.

## NIVELLIERELEMENT FÜR DEN KOPF

---



PPL/DLT ist ein **Nivellierelement aus Gummi**, das am Kopf der Stelzlagerstütze platziert wird, um einen oder mehrere Bereiche des Kopfes aufzupolstern und **damit ungleichmäßige Plattendicken auszugleichen**.

## NIVELLIERSCHEIBE FÜR DEN SOCKEL

---



PPL/DLT ist ein **Nivellierelement aus Gummi**, das unter dem Sockel der Stelzlagerstütze platziert wird, um einen oder mehrere Bereiche zu unterfüttern und damit **vorhandene Unebenheiten des Untergrunds auszugleichen**.



## BATTERIEBETRIEBENER VAKUUMSAUGHEBER

---



PPL/V ist ein **akkubetriebener Vakuumsaugheber** für die Verlegung von keramischen Platten mit einer maximalen Tragfähigkeit von 200 kg.

## VERSTELLBARER PLATTENHEBER

---



PPL/MS ist ein **von 39 cm bis 62 cm verstellbarer Plattenheber mit Handgriff** für die Handhabung und Verlegung von Keramikplatten.

## PLATTENHEBER

---



PPL/GS ist ein **Werkzeug zum Anheben bereits verlegter Platten** bei einer Fugenbreite von mindestens 4 mm.

## FUGENKREUZ FÜR DEN AUSSENBEREICH

---



DCE4 ist ein **Fugenkreuz für die Verlegung von keramischen Platten** im Außenbereich mit einer Fugenbreite von 4 mm.

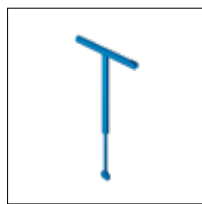

CR/M



PPL/CT

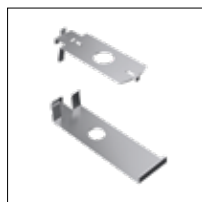

PCC/01

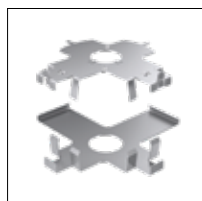

PCC/02



PCC/03



PCC/04



PCC/05



PPL/V

ZUBEHÖR FÜR PP LEVEL DUO MAXI - PP LEVEL DUO® – PP LEVEL FIX

| ART.    |   | Artikelnr.                     | Lieferform          |
|---------|---|--------------------------------|---------------------|
| CR/M    | Justierschlüssel (Fugenbreite 4 mm)<br><i>Euro/Stück</i>  | 19376<br><b>41,73</b>          | 12 Stück            |
| PPL/CT  | Bohrmaschinenaufsatz<br><i>Euro/Stück</i>   | 19306<br><b>34,58</b>          | 1 Stück             |
| PCC/01  | Randbereichclip (Sockel + Kopf)<br><i>Euro/Kit (Euro/Lieferform)</i>                            | 19382<br><b>14,31 (429,20)</b> | 30 kit              |
| PCC/02  | Eckbereichclip (Sockel + Kopf)<br><i>Euro/Kit (Euro/Lieferform)</i>                             | 19383<br><b>46,50 (186,00)</b> | 4 kit               |
| PCC/03  | Wandanschlussclip aus rostfreiem Stahl<br><i>Euro/Stück (Euro/Lieferform)</i>                   | 19384<br><b>4,29 (214,68)</b>  | 50 Stück            |
| PCC/04  | Randbereichclip für das Doppelprofilsystem (Sockel + Kopf)<br><i>Euro/Kit (Euro/Lieferform)</i> | 19386<br><b>23,51 (705,41)</b> | 30 Kit              |
| PCC/05  | Wandanschlussclip aus schwarzem Polypropylen<br><i>Euro/Stück (Euro/Lieferform)</i>             | 19377<br><b>1,32 (263,50)</b>  | 200 Stück           |
| PPL/S   | Gummipad Ø 21 x 0,2 cm Dicke<br><i>Euro/Kit (Euro/Lieferform)</i>                               | 19385<br><b>1,57 (156,55)</b>  | 100 Stück           |
| PPL/DLT | Nivellierelement Kopf Ø 12 x 0,2 cm Dicke<br><i>Euro/Kit (Euro/Lieferform)</i>                  | 19378<br><b>1,44 (144,15)</b>  | 100 Stück           |
| PPL/DLB | Nivellierelement Sockel Ø 21 x 0,2 cm Dicke<br><i>Euro/Kit (Euro/Lieferform)</i>                | 19379<br><b>2,17 (217,00)</b>  | 100 Stück           |
| PPL/V   | akkubetriebener Vakuumsaugheber<br><i>Euro/Stück</i>  | 19302<br><b>238,47</b>         | 1 Stück             |
| PPL/MS  | Plattenheber mit Griff (39 cm bis 62 cm)<br><i>Euro/Stück</i>                                   | 19304<br><b>190,77</b>         | 1 Stück             |
| PPL/GS  | Plattenheber für 4 mm Fuge<br><i>Euro/Stück</i>   | 19305<br><b>17,89</b>          | 1 Stück             |
| DCE4    | Fugenkreuz für Fliesen für den Außenbereich, Fugenbreite 4 mm<br><i>Euro/Beutel</i>             | 19076<br><b>0,79 (39,50)</b>   | 2 Beutel je Packung |

keine Teilpackung (Ausnahme: CR/M)



PPL/S



PPL/DLT



PPL/DLB



PPL/MS

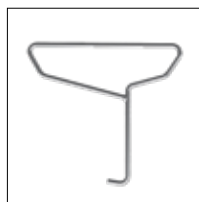

PPL/GS



DCE4



**PROTEC**

Länge = 270 cm – Verpackung 10 Stück **H**

**SOCKEL**

**ART. Ausführung 20**

**ALUMINIUM**

|               |                 |  |              |
|---------------|-----------------|--|--------------|
| <b>CPLB</b>   | Aluminium Natur |  | 86900        |
|               | <b>Euro/m</b>   |  | <b>33,17</b> |
| <b>CPLB/2</b> | Aluminium Natur |  | 86901        |
|               | <b>Euro/m</b>   |  | <b>18,04</b> |

CPLB auf Anfrage auch mit Tropfloch lieferbar. Zusatzkosten € 2,71/m  
 CPLB und CPLB/2 auf Anfrage in Höhe 15 und 25 lieferbar  
 Möglichkeit der Verwendung von schallreduzierendem Gummi PPL/GM, siehe Seite 13

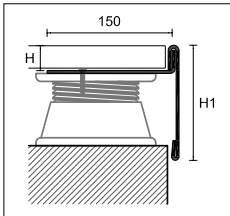

**PROTEC**

Länge = 270 cm – Verpackung 10 Stück **H1**

**AUFSTECKBLENDE**

**ART. Ausführung 60 80 100**

**ALUMINIUM PULVERBESCHICHTET**

|              |                    |  |              |              |              |
|--------------|--------------------|--|--------------|--------------|--------------|
| <b>CPLV/</b> | Achatgrau RAL 7038 |  | 86902        | 86904        | 86906        |
|              | Antikgrau          |  | 86903        | 86905        | 86907        |
|              | Steingrau          |  | 86908        | 86909        | 86910        |
|              | Greige             |  | 86911        | 86912        | 86913        |
|              | Sand               |  | 86914        | 86915        | 86916        |
|              | Beige              |  | 86917        | 86918        | 86919        |
|              | <b>Euro/m</b>      |  | <b>24,58</b> | <b>28,49</b> | <b>32,16</b> |

Bianco RAL 9003, Dunkelbraun RAL 8019, Metallgrau RAL 9006, Aluminium Grau RAL 9007, Achatgrau RAL 7038 (rauh) und Rost auf Anfrage bei Mindestbestellmenge von 270 m ohne Aufpreis lieferbar. Für andere Farben bitten wir Sie um Kontaktaufnahme mit unserer Verkaufsabteilung.

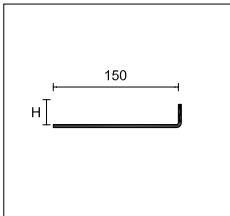

CPLB  
Trägerprofil für  
Aufsteckblende

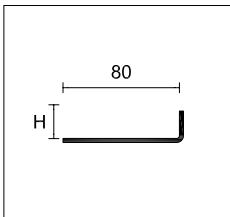

CPLB/2  
Gestanzter Schenkel  
für die Verlegung in  
Fliesenkleber

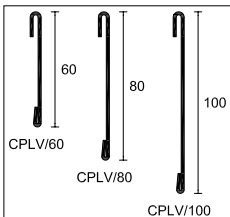

CPLV/

**AUSSENECKE A 90°**

Verpackung 5 Stück **H1**

**ART. Ausführung 60 80 100**

**ALUMINIUM PULVERBESCHICHTET**

|                |                    |  |              |              |              |
|----------------|--------------------|--|--------------|--------------|--------------|
| <b>CPLV/ E</b> | Achatgrau RAL 7038 |  | 86920        | 86922        | 86924        |
|                | Antikgrau          |  | 86921        | 86923        | 86925        |
|                | Steingrau          |  | 86926        | 86927        | 86928        |
|                | Greige             |  | 86929        | 86931        | 86933        |
|                | Sand               |  | 86935        | 86936        | 86937        |
|                | Beige              |  | 86938        | 86939        | 86940        |
|                | <b>Euro/Stück</b>  |  | <b>41,77</b> | <b>41,77</b> | <b>41,77</b> |

**VERBINDER**

Breite = 70 mm – Verpackung 5 Stück **H1**

**ART. Ausführung 60 80 100**

**ALUMINIUM PULVERBESCHICHTET**

|                 |                   |  |             |             |             |
|-----------------|-------------------|--|-------------|-------------|-------------|
| <b>CPLV/ /G</b> | ash grey RAL 7038 |  | 86930       | 86932       | 86934       |
|                 | ancient grey      |  | 86941       | 86942       | 86943       |
|                 | stone             |  | 86944       | 86945       | 86946       |
|                 | greige            |  | 86947       | 86948       | 86949       |
|                 | sand              |  | 86950       | 86951       | 86952       |
|                 | beige             |  | 86953       | 86954       | 86955       |
|                 | <b>Euro/Stück</b> |  | <b>8,46</b> | <b>8,46</b> | <b>8,46</b> |

keine Teilpackung

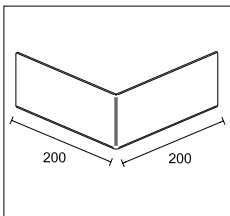

CPLV/ /E

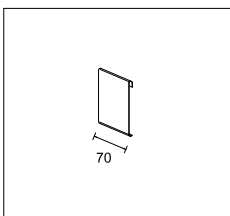

CPLV/ /G

POS-Material



|                             |       |         |
|-----------------------------|-------|---------|
| Musterbox PP level DUO MAXI | 00249 | € 14,18 |
|-----------------------------|-------|---------|

|                        |       |         |
|------------------------|-------|---------|
| Musterbox PP level DUO | 00038 | € 14,18 |
|------------------------|-------|---------|



|                                       |       |         |
|---------------------------------------|-------|---------|
| Muster von PP level DUO MAXI – Profil | 00241 | € 24,03 |
|---------------------------------------|-------|---------|



|  |       |         |
|--|-------|---------|
| Muster von PP level DUO<br>Doppelprofilssystem | 00047 | € 24,03 |
|--|-------|---------|



|                                |       |        |
|--------------------------------|-------|--------|
| Broschüre PP level DUO MAXI DE | 00299 | € 1,97 |
|--------------------------------|-------|--------|



|                                |       |        |
|--------------------------------|-------|--------|
| Broschüre PP level DUO MAXI DE | 00042 | € 1,97 |
|--------------------------------|-------|--------|

# Verkaufs- und Lieferbedingungen der MAPEI GmbH

Stand: Dez. 2023

## I. Allgemeines

1. Diese Verkaufs- und Lieferbedingungen gelten ausschließlich gegenüber Unternehmern im Sinne des §14 BGB, juristischen Personen des öffentlichen Rechts oder öffentlich-rechtlichen Sondervermögen im Sinne von §310 Abs. 1 BGB.
2. Diese Verkaufs- und Lieferbedingungen gelten auch für zukünftige Geschäftsbeziehungen über den Verkauf oder die Lieferung beweglicher Sachen mit demselben Unternehmen, ohne dass es hierfür eines gesonderten Hinweises bedarf.
3. Alle Lieferungen und Leistungen (einschließlich Beratung und sonstigen Nebenleistungen) der MAPEI GmbH erfolgen ausschließlich aufgrund der nachfolgenden Bedingungen. Der Käufer erkennt diese Bedingungen mit seiner Auftragserteilung an. Abweichende, entgegenstehende oder ergänzende allgemeine Geschäftsbedingungen des Käufers werden, selbst bei Kenntnis, nicht Vertragsbestandteil, es sei denn, ihrer Geltung wird ausdrücklich schriftlich zugestimmt.
4. Im Einzelfall getroffene schriftliche Vereinbarungen mit der MAPEI GmbH haben Vorrang vor diesen Verkaufs- und Lieferbedingungen. Mündliche Nebenabreden sind nur wirksam, wenn sie von uns schriftlich bestätigt wurden.
5. Verträge gelten als zustande gekommen, wenn dem Käufer unsere schriftliche Auftragsbestätigung zugegangen ist oder mit der Lieferung begonnen wurde. Im Falle der Abholung der Waren gilt der Vertrag spätestens mit Übergabe der Ware als zustande gekommen.
6. Unsere Angebote sind freibleibend sowohl hinsichtlich Preisen, Mengen, Lieferfristen, Liefermöglichkeiten. Technische Änderungen sowie Änderungen in Form, Farbe und/oder Gewicht bleiben im Rahmen des Zumutbaren vorbehalten.

## II. Lieferbedingungen

1. Sofern nicht abweichend vereinbart, werden die Waren einer Bestellung verpackt zum vereinbarten Bestimmungsort geliefert. Sofern es keine andere Vereinbarung gibt, meldet die MAPEI GmbH Umverpackungen als Transportverpackungen. Verkauft und liefert der Käufer unsere Waren an Endverbraucher weiter, müssen vom Käufer diese selbstständig an das duale System gemeldet werden. Die Kosten hierfür hat der Käufer zu tragen. Teillieferungen sind zulässig und können jeweils gesondert berechnet werden. Die Gesamtmenge ist gleichmäßig auf den gesamten Zeitraum verteilt abzunehmen. Verzögerungen bei der Abnahme und dadurch bedingte Mehrkosten können wir berechnen.
2. Erfolgt die Lieferung in Leihbehältern, so werden diese zum Tagespreis berechnet. Die Leihbehälter gehen ebenso wie Einwegverpackungen, in das Eigentum des Käufers über. Werden die Leihbehälter nach 30 Tagen frachtfrei in füllbereitem Zustand zurückgesendet, erfolgt eine Gutschrift des berechneten Betrages.
3. Die Lieferung erfolgt ab den jeweiligen von uns zu wählenden Auslieferungslagern auf Rechnung und Gefahr des Käufers. Dies gilt auch, soweit die Lieferung „frei Baustelle/Kundenadresse“ vereinbart ist, in diesen Fällen beinhaltet die Lieferung die Anfahrt bis zur Baustelle ohne Abladen. Art und Auswahl der Belieferung bleibt uns nach sachgemäßem Ermessen überlassen. Zum Abschluss einer Transportversicherung sind wir nicht verpflichtet. Sofern Frankopreise vereinbart sind, erfolgt der Versand „per Spedition“ (Ankunftsstation). Soweit Ware auf Wunsch des Käufers nicht ausgeliefert wird, geht die Gefahr auf den Käufer spätestens mit der Einlagerung in unserem Auslieferungslager über.
4. Lieferfristen und Liefertermine sind unverbindlich, auch wenn sie in unserer Auftragsbestätigung enthalten sind. Eine Einhaltung kann der Käufer nur verlangen, wenn eine gesonderte schriftliche Vereinbarung getroffen wurde. Lieferfristen beginnen am Tag der Auftragsannahme, für den Fall einer vom Käufer zu vertretender Verzögerung ist der Tag der Versandbereitschaft maßgeblich.
5. In Fällen höherer Gewalt (z. B. hoheitliche Eingriffsmaßnahmen, Arbeitskämpfe, Transport-Rohstoffschwierigkeiten) haben wir Liefer- und Leistungsverzögerungen nicht zu vertreten. Wir sind berechtigt, die Lieferungen bzw. Leistungen um die Dauer der Behinderungen zzgl. einer angemessenen Betriebslaufzeit hinauszuschieben. Wird der vereinbarte Liefertermin in Folge der Behinderung um mehr als einen Monat überschritten, so sind beide Teile berechtigt, hinsichtlich des noch nicht erfüllten Teils des Vertrages zurückzutreten.
6. Die Haftung für Nichteinhaltung von Lieferfristen oder Lieferterminen, ohne dass ein Fall höherer Gewalt vorliegt, ist auf den dreifachen Nettobetrag der zu liefernden Waren begrenzt. Dies gilt nicht, wenn der Schaden auf eine Handlung oder Unterlassung zurückzuführen ist, die Mitarbeiter der MAPEI GmbH vorsätzlich oder grob fahrlässig und in dem Bewusstsein, dass ein Schaden mit Wahrscheinlichkeit eintreten werde, begangen haben. Der Frachtführer und die in § 428 HGB genannten Personen sind nicht Erfüllungsgehilfen der MAPEI GmbH. Auch wenn die Nichteinhaltung von Lieferfristen oder Lieferterminen daher vorsätzlich oder grob fahrlässig durch den Frachtführer oder eine in § 428 HGB genannte Person verursacht, bleibt es bei der Haftungsbeschränkung der MAPEI GmbH. Der Käufer hat einen Anspruch gegen die MAPEI GmbH auf Abtretung etwaige über die Haftungsbeschränkung hinausgehenden Ansprüche gegen den Frachtführer.
7. Der Käufer ist nicht berechtigt, Ansprüche aus Lieferverträgen mit uns an Dritte abzutreten. Es sei denn, wir stimmen schriftlich zu.

## III. Gewährleistung

1. Für die Rechte des Käufers bei Sach- und Rechtsmängeln und die Verjährung gelten die gesetzlichen Vorschriften, soweit nachfolgend nicht etwas anderes bestimmt ist. Unberührt bleiben in jedem Fall die gesetzlichen Sondervorschriften bei der Endlieferung der Ware an einen Verbraucher (Lieferantenregress).
2. Als Beschaffenheit der Ware gilt grundsätzlich nur unsere Produktbeschreibung als vereinbart. Muster und Proben sind grundsätzlich unverbindliche Ansichtsstücke. Zeichnungen, Abbildungen, Maße, Gewichte oder sonstige Leistungsdaten sind nur dann verbindlich, wenn sie im Einzelfall ausdrücklich schriftlich zugesagt sind. Öffentliche Äußerungen, Anpreisungen Angaben in Prospekten oder Werbung stellen daneben keine vertragsgemäße Beschaffenheitsangabe der Ware dar. Geringe Abweichungen in Farbe und Konsistenz berechtigen nicht zur Reklamation. Farbschwankungen bleiben vorbehalten, ebenso Abweichungen von Bestellmenge und Bestellmaß von bis zu +/-10 %, derartige Abweichungen begründen keine Mängelrüge. Insbesondere bei Nachlieferungen und Nachbestellungen können Farbabweichungen auftreten und begründen keinen Mangel. Eine Farbbeständigkeit bei Kunststoffen ist nicht gewährleistet.
3. Dem Käufer ist bekannt, dass einige Produkte aus unserem Lieferprogramm der Gefahrstoffverordnung (GefStoffV), der Verordnung brennbarer Flüssigkeiten (VbF) und/oder der Gefahrstoffverordnung (GGV) unterliegen können. Der Käufer trägt im Rahmen seiner Sorgfaltspflicht beim Umgang mit diesen Produkten den genannten Bestimmungen in der erforderlichen Art und Weise Rechnung.

4. Der Käufer hat unverzüglich nach Eintreffen am Bestimmungsort die Übereinstimmung der Kennzeichnung der Lieferung mit der Bestellung zu prüfen und die Lieferung sorgfältig auf Mängel zu untersuchen. Die Ware gilt als genehmigt im Sinne von § 377 Abs. 2 HGB, wenn uns nicht hinsichtlich offensichtlicher Mängel und Mängeln die bei einer sorgfältigen Untersuchung erkennbar waren, unverzüglich eine schriftliche Nachricht zugeht. Die Ware gilt ebenfalls als genehmigt, wenn später ein sonstiger Mangel entdeckt wird und dieser Mangel nicht unverzüglich nach der Entdeckung uns gegenüber schriftlich angezeigt wird.
5. Für Mängel der Ware leisten wir zunächst nach unserer Wahl Gewähr durch Nachbesserung oder Ersatzlieferung (Nacherfüllung). Die Nacherfüllung gilt nach dem zweiten erfolglosen Versuch als fehlgeschlagen, sofern sich nicht aus den konkreten Umständen des Einzelfalles etwas anderes ergibt.
6. Ist die Nacherfüllung fehlgeschlagen, kann der Käufer grundsätzlich Herabsetzung der Vergütung (Minderung) oder Rückgängigmachung des Vertrages (Rücktritt) verlangen. Bei einer nur geringfügigen Vertragswidrigkeit, insbesondere bei nur unerheblichen Mängeln, steht dem Käufer jedoch kein Rücktrittsrecht zu.
7. Da die Arbeitsbedingungen am Bau und die Anwendungsgebiete für unsere Erzeugnisse sehr unterschiedlich sind, können wir mit unseren Verarbeitungsanleitungen nur allgemeine Richtlinien geben. Werden spezielle Anforderungen gestellt, die außerhalb der in den Verarbeitungsanleitungen angesprochenen Anwendungsbereichen und Arbeitsverhältnissen liegen, ist vor Verarbeitung unsere Beratung fallweise einzuholen. Verbrauchangaben in unseren Verarbeitungsanleitungen sind mittlere Erfahrungswerte. Aus einem Mehr- oder Minderverbrauch am gegebenen Objekt können keine Rechte und Ansprüche gegen uns hergeleitet werden.

## IV. Haftung

1. Wir haften nicht für Schäden, die auf einen ungeeigneten, unsachgemäßen oder nicht bestimmungsgemäßen Gebrauch der Waren zurückzuführen sind.
2. Wir haften für Vorsatz und grobe Fahrlässigkeit. Darüber hinaus haften wir für jede schuldhaft Verletzung wesentlicher vertraglicher Pflichten sowie für jede schuldhaft Verletzung des Lebens, des Körpers oder der Gesundheit. Vertragswesentlich sind die Verpflichtung zur mangelfreien Lieferung sowie vertragliche Nebenpflichten, die dem Käufer die vertragsgemäße Verwendung der Ware ermöglichen sollen oder den Schutz von Leib oder Leben von Person oder des Eigentums vor erheblichen Schäden bezwecken.
3. Bei leicht fahrlässigen Pflichtverletzungen einer wesentlichen vertraglichen Pflicht beschränkt sich unsere Haftung der Höhe nach auf den nach der Art der Ware vorhersehbaren, vertragstypischen, unmittelbaren Schaden.
4. Für die Haftung für Nichteinhaltung von Lieferfristen oder Lieferterminen geltend die Regelung in Ziffer II. 6 dieser Verkaufs- und Lieferbedingungen vorrangig.
5. Eine weitergehende Haftung ist ausgeschlossen. Die Haftung aus Garantie und nach dem Produkthaftungsgesetz bleibt unberührt. Auf die Haftungsbeschränkung können wir uns im Fall des arglistigen Verschweigens eines Mangels nicht berufen.

## V. Zahlungsbedingungen

1. Unsere Preise werden nach den am Tag der Lieferung gültigen Preislisten berechnet. Unsere Rechnungen sind zahlbar innerhalb 14 Tagen nach Rechnungsdatum ohne Abzug. Bei Zahlung innerhalb von acht Tagen gewähren wir 2 % Skonto, bei Vorauskasse oder Bankabbuchungsverfahrensverfahren 3 % Skonto vom Netto-Rechnungsbetrag nach Abzug von Fracht und Rabatten, wenn keinerlei betagte Verbindlichkeiten vorhanden sind. Wir sind berechtigt, die Verrechnung von Zahlungen mit offenen Forderungen nach unserer Wahl vorzunehmen. Die Geltendmachung eines Zurückbehaltungsrechts oder die Aufrechnung mit Gegenforderungen durch den Käufer sind ausgeschlossen, soweit dies Forderungen nicht unbestritten oder rechtskräftig festgestellt sind.
2. Zahlungsverzug des Käufers uns oder Dritten gegenüber, eine Verschlechterung der Vermögensverhältnisse nach Vertragsschluss, die sich aus einer handelsüblichen Auskunft ergibt, Zahlungseinstellung, Liquidation oder der Versuch eines außergerichtlichen Vergleichs berechnen uns, sofortige Barzahlung oder Sicherheitsleistung zu verlangen oder vom Vertrag zurückzutreten. Dieses berechtigt uns, die Ware wieder in Besitz zu nehmen und sie weiter zu veräußern. Weitergehende Schadensersatzansprüche bleiben hiervon unberührt. Alle unsere Forderungen werden in diesem Fall sofort fällig. Zugleich gelten auch alle vorgesehenen Rabatte und Boni als verfallen. Für noch laufende Papiere können wir sofortige Barzahlung verlangen. Dem Käufer steht in diesem Fall ein Anspruch auf Schadensersatz nicht zu.

## VI. Eigentumsvorbehalt

1. Wir behalten uns das Eigentum an der Ware bis zur vollständigen Begleichung aller Forderungen der laufenden Geschäftsbeziehung vor. Der Käufer ist berechtigt, die Ware im ordentlichen Geschäftsgang weiter zu veräußern und zu verarbeiten. Er tritt uns bereits jetzt alle Forderungen in Höhe des Rechnungsbetrages ab, die ihm durch die Weiterveräußerung gegen einen Dritten erwachsen. Wir nehmen die Abtretung an. Nach der Abtretung ist der Käufer zur Einziehung der Forderung ermächtigt. Wir behalten uns vor, die Forderung selbst einzuziehen, sobald der Käufer seinen Zahlungsverpflichtungen nicht ordnungsgemäß nachkommt und in Zahlungsverzug gerät. Der Käufer ist verpflichtet eingezogene Beträge unverzüglich an uns abzuführen. Zur Abtretung der Forderung an Dritte ist der Kunde in keinem Falle berechtigt.
2. Bei Zugriffen Dritter auf Vorbehaltsware wird der Käufer auf unser Eigentum hinweisen und uns unverzüglich benachrichtigen. Kosten und Schäden aus einer Verletzung dieser Pflicht trägt der Käufer. Bei vertragswidrigem Verhalten des Käufers – insbesondere Zahlungsverzug – sind wir berechtigt, die Vorbehaltsware auf Kosten des Käufers zurückzunehmen oder ggf. Abtretung der Herausgabeansprüche des Käufers an Dritte zu verlangen. In der Rücknahme sowie in der Pfändung der Vorbehaltsware durch uns liegt kein Rücktritt vom Vertrag vor.

## VII. Datenverarbeitung

Wir weisen darauf hin, dass wir personenbezogene Daten aus dem Vertragsverhältnis in Übereinstimmung mit dem Bundesdatenschutzgesetz speichern.

## VIII. Schlussbestimmungen

1. Es gilt das Recht der Bundesrepublik Deutschland. Die Bestimmungen des UN-Kaufrechts werden ausdrücklich ausgeschlossen.
2. Ausschließlicher Gerichtsstand für alle Streitigkeiten aus und im Zusammenhang mit dem Verkauf und der Lieferung von Waren ist Aschaffenburg. Wir sind jedoch berechtigt, den Käufer auch an dessen Sitz oder am Erfüllungsort zu verklagen.
3. Sollten einzelne Bestimmungen dieser Verkaufs- und Lieferbedingungen ganz oder teilweise unwirksam sein oder werden, so wird hierdurch die Gültigkeit der übrigen Bestimmungen nicht berührt. Die ganz oder teilweise unwirksame Regelung soll durch eine Regelung ersetzt werden, deren wirtschaftlicher Erfolg dem der unwirksamen möglichst nahekommt.

## Artikelverzeichnis

|                   |                   |
|-------------------|-------------------|
| <b>10/15</b>      | 34                |
| <b>150/280/4</b>  | 26                |
| <b>150/280/4F</b> | 31                |
| <b>150/280/B</b>  | 26                |
| <b>239/320/4</b>  | 26                |
| <b>239/320/B</b>  | 26                |
| <b>25/37/4</b>    | 26                |
| <b>25/37/4F</b>   | 31                |
| <b>25/37/B</b>    | 26                |
| <b>37/61/4</b>    | 26                |
| <b>37/61/4F</b>   | 31                |
| <b>37/61/B</b>    | 26                |
| <b>60/105/4</b>   | 26                |
| <b>60/105/4F</b>  | 31                |
| <b>60/105/B</b>   | 26                |
| <b>94/169/4</b>   | 26                |
| <b>94/169/4F</b>  | 31                |
| <b>94/169/B</b>   | 26                |
| <b>CPLB</b>       | 43                |
| <b>CPLB/2</b>     | 43                |
| <b>CPLV/</b>      | 43                |
| <b>CPLV/ /E</b>   | 43                |
| <b>CPLV/ /G</b>   | 43                |
| <b>CR/M</b>       | 42                |
| <b>L/56/91/4</b>  | 12                |
| <b>L/56/91B</b>   | 12 - 17           |
| <b>M/38/57/4</b>  | 12                |
| <b>M/38/57B</b>   | 12 - 17           |
| <b>P/5</b>        | 34                |
| <b>P1/10</b>      | 12 - 17 - 26 - 31 |
| <b>P1/80</b>      | 26                |
| <b>P1/80TE</b>    | 12 - 17           |
| <b>PCC/01</b>     | 42                |
| <b>PCC/02</b>     | 42                |
| <b>PCC/03</b>     | 42                |
| <b>PCC/04</b>     | 42                |
| <b>PCC/05</b>     | 42                |

|                    |         |
|--------------------|---------|
| <b>PPL/5030/T</b>  | 13      |
| <b>PPL/CT</b>      | 42      |
| <b>PPL/D4</b>      | 13 - 27 |
| <b>PPL/DLB</b>     | 42      |
| <b>PPL/DLT</b>     | 42      |
| <b>PPL/GM</b>      | 27      |
| <b>PPL/GM200</b>   | 13      |
| <b>PPL/GM50</b>    | 13      |
| <b>PPL/GR</b>      | 27      |
| <b>PPL/GR1</b>     | 13      |
| <b>PPL/GS</b>      | 42      |
| <b>PPL/MS</b>      | 42      |
| <b>PPL/S</b>       | 42      |
| <b>PPL/T</b>       | 27      |
| <b>PPL/T1</b>      | 13      |
| <b>PPL/T2</b>      | 27      |
| <b>PPL/T3</b>      | 27      |
| <b>PPL/T4</b>      | 27      |
| <b>PPL/TA</b>      | 27      |
| <b>PPL/TD</b>      | 27      |
| <b>PPL/TD/GR</b>   | 13 - 27 |
| <b>PPL/TD/TT</b>   | 13 - 27 |
| <b>PPL/TT</b>      | 27      |
| <b>PPL/V</b>       | 42      |
| <b>PPLM/T2</b>     | 13      |
| <b>PPLM/T3</b>     | 13      |
| <b>PPLM/T4</b>     | 13      |
| <b>PPLM/T4F</b>    | 17      |
| <b>PPLM/TA</b>     | 13      |
| <b>PPLM/TD</b>     | 13      |
| <b>S/28/39/4</b>   | 12      |
| <b>S/28/39B</b>    | 12 - 17 |
| <b>SP1</b>         | 35      |
| <b>SP2</b>         | 35      |
| <b>SP3</b>         | 35      |
| <b>XL/87/150/4</b> | 12      |
| <b>XL/87/150B</b>  | 12 - 17 |



**MAPEI GmbH**

IHP Nord – Bürogebäude 1  
Babenhäuser Straße 50  
63762 Großostheim (Germany)  
Tel. +49 (0) 60 26 / 5 01 97-0  
Fax +49 (0) 60 26 / 5 01 97-48

[profile@mapei.de](mailto:profile@mapei.de)  
[www.mapei.de](http://www.mapei.de)

