

20 24

**Preisliste
Katalog
Preise 2024_01**



20
24



Preisliste
Katalog
Preise 2024_01



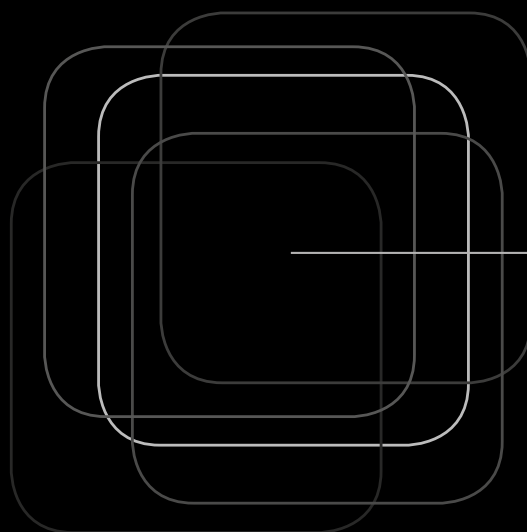



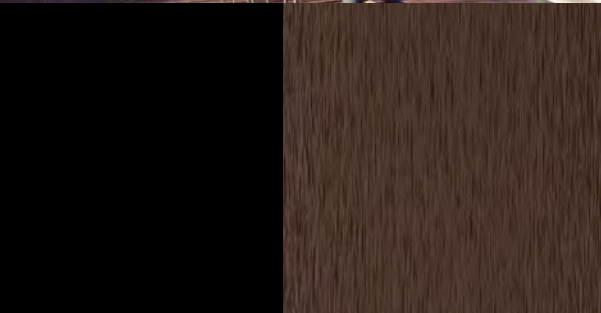

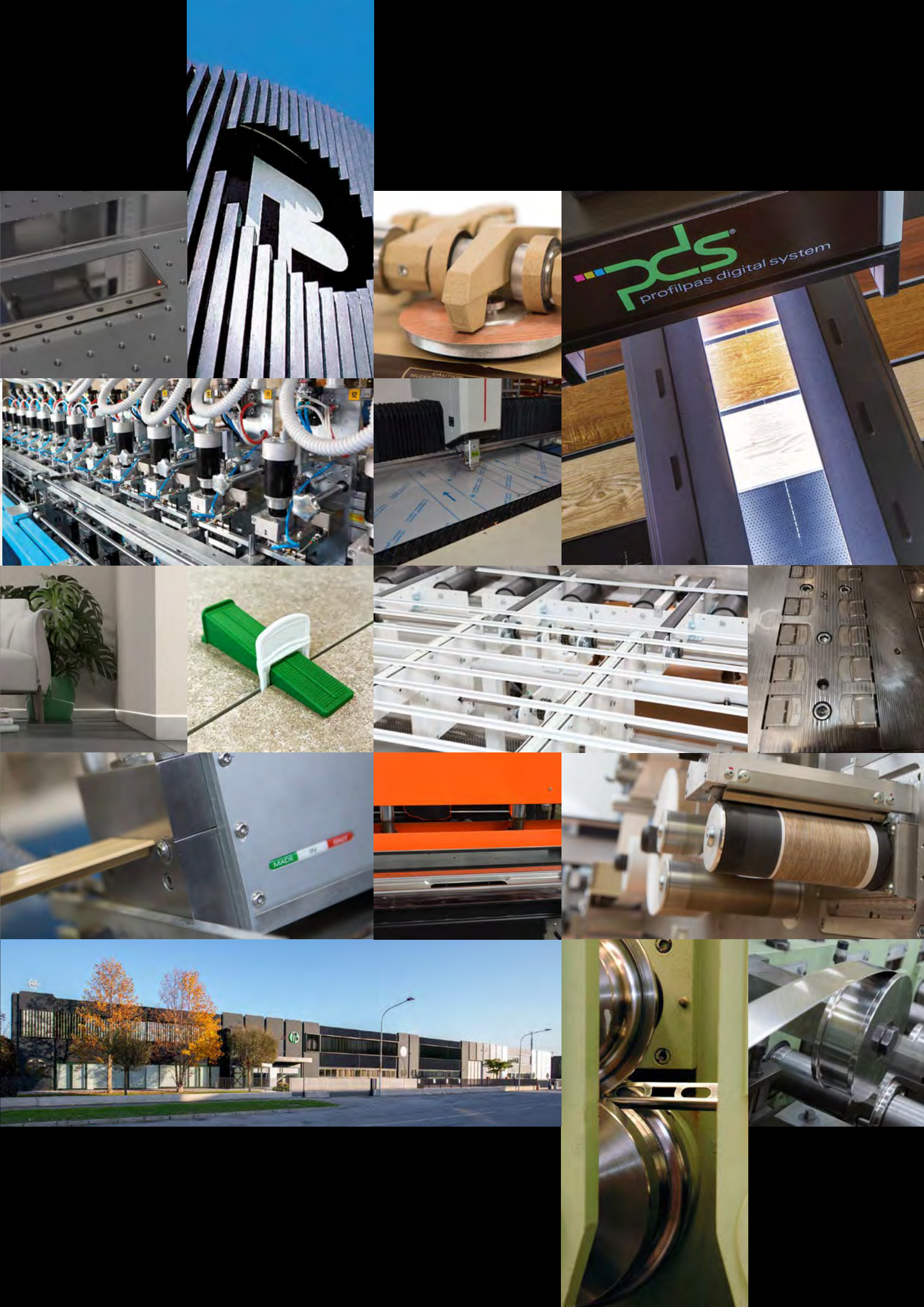











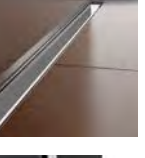
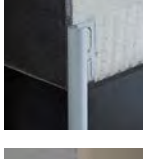

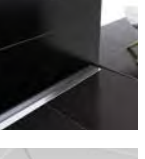

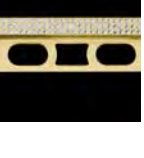

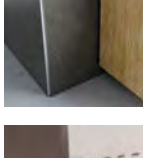

Design is our best profile.

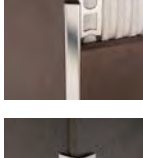
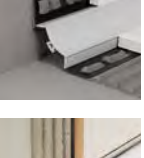
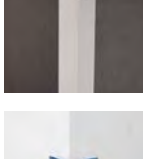
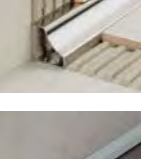

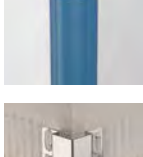

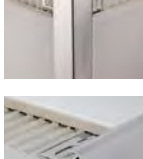
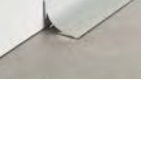
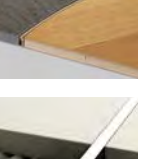
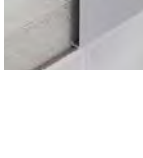
Inhaltsverzeichnis

<p>Profile für Wand und Boden</p>		<p>CERFIX® PROANGLE Q Seite 18</p>	<p>Dekorprofile</p>		<p>CERFIX® PROLIST Seite 50</p>	<p>Entwässerungs- systeme und Profile</p>		<p>PP DRAIN AQUA Seite 68</p>	
		<p>CERFIX® PROANGLE Seite 26</p>			<p>METAL LINE AF - M DESIGN Seite 51</p>			<p>THIN DRAIN Seite 73</p>	
		<p>CERFIX® PROTRIM IP Seite 31</p>			<p>CERFIX® PROLIST-X DESIGN Seite 51</p>			<p>SLIM DRAIN Seite 75</p>	
		<p>CERFIX® PROTRIM Seite 32</p>			<p>CERFIX® PRODECOR - C DESIGN Seite 52-53</p>			<p>SMART DRAIN Seite 77</p>	
		<p>CERFIX® PROTRIM N Seite 35</p>			<p>CERFIX® PROSTYLE - C DESIGN Seite 52-53</p>			<p>Q DRAIN Seite 79</p>	
		<p>CERFIX® PROANGLE F Seite 40</p>						<p>GLASS PROFILE Seite 82</p>	
		<p>CERFIX® PROANGLE AX - M DESIGN Seite 41</p>	<p>Profile für Innenecken</p>		<p>CERFIX® PROROUND M Seite 56</p>			<p>MAPEGUARD WP 200 Seite 90</p>	
		<p>CERFIX® PRONIVEL M Seite 41</p>			<p>CERFIX® PROROUND P Seite 59</p>				
		<p>PROCORNER M Seite 42</p>			<p>CERFIX® PROROUND M GIC/ Seite 60</p>		<p>Bodenprofile</p>		<p>CERFIX® PROANGLE Seite 96</p>
		<p>PROCORNER P Seite 44</p>			<p>CERFIX® PROINT Seite 60-61</p>			<p>CERFIX® PROANGLE B Seite 97</p>	
		<p>CERFIX® PROBORD Seite 46</p>			<p>PROROUND B Seite 62</p>			<p>CERFIX® PROANGLE FLEX Seite 98</p>	
		<p>CERFIX® PROTOP Seite 47</p>						<p>CERFIX® PRODECOR DJ Seite 99</p>	



CERFIX®
PRODECOR DJ
FLEX
Seite 99



CERFIX®
PRODECOR
Seite 99

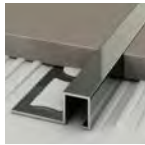

CERFIX®
PROSTYLE
Seite 100

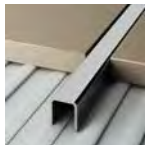

PROJOINT U
Seite 101



PROJOINT
Seite 101

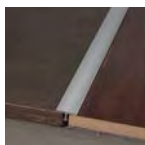

PROJOINT T
Seite 102

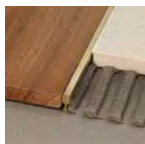

PROJOINT R
Seite 104

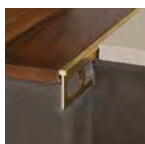

PROJOINT M
Seite 104



PROCLASSIC R
Seite 105



PROCLASSIC F
Seite 108

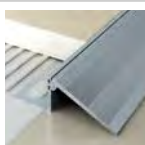

CERFIX®
PRONIVEL N
Seite 112



CERFIX®
PRONIVEL P
Seite 113



CERFIX®
PRONIVEL L
Seite 114



CERFIX®
PRONIVEL PB
Seite 114



CERFIX®
PRONIVEL PL
Seite 115



CERFIX®
PRONIVEL M
Seite 115



PROLEVEL
HIGH
Seite 116



PROLEVEL
MEDIUM
Seite 118



PROLEVEL
THIN
Seite 119

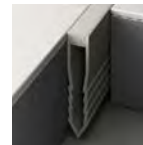

CERFIX®
PROJOINT
DIL NF
Seite 123



CERFIX®
PROJOINT DIL
NAN
Seite 124



CERFIX®
PROJOINT DIL
NPAN
Seite 124



CERFIX®
PROJOINT DIL
NIN
Seite 125



CERFIX®
PROJOINT DIL
NIL
Seite 125



CERFIX®
PROJOINT DIL
NTA - NTI - NTO
Seite 126



CERFIX®
PROJOINT DIL
STA - STI
Seite 126



CERFIX®
PROJOINT DIL
NZA
Seite 127



CERFIX®
PROJOINT DIL
NZS
Seite 127



CERFIX®
PROJOINT DIL
PBE
Seite 128



CERFIX®
PROJOINT DIL
PBH
Seite 129



CERFIX®
PROJOINT DIL
PAS
Seite 129

Bewegungs- und
Dehnungsfugen-
profile



CERFIX®
PROJOINT
DIL NE
Seite 122

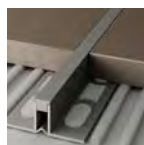

CERFIX®
PROJOINT
DIL NJ
Seite 122



CERFIX®
PROJOINT
DIL NL
Seite 123

Ausgleichsprofile

Inhaltsverzeichnis



CERFIX®
PROJOINT DIL
PHDE
Seite 130



CERFIX®
PROJOINT DIL
PFFE
Seite 130



CERFIX®
PROCOVER
FLEX
Seite 131



CERFIX®
PROCOVER FIX
Seite 131



CERFIX®
PROCOVER
Seite 132

Abdichtung und Entkopplung

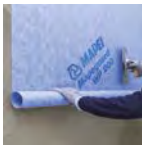

MAPEGUARD
WP 200
Seite 136



MAPEGUARD
UM 35
Seite 137

Profile für Balkon und Terrasse



CERFIX®
PROTEC CPCV
- CPCI
Seite 140

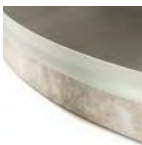

CERFIX®
PROTEC CPCVF
Seite 140



CERFIX®
PROTEC
CPCV/30/
Seite 142

Treppenkanten- profile



CERFIX®
PROSTEP SGA -
SGI - SGN - SGK
Seite 154

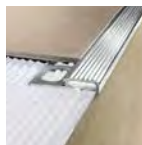

CERFIX®
PROSTEP SMA
- SM
Seite 154



CERFIX®
PROTRIM IP
Seite 155



CERFIX®
PROTEC
CPCVD/30/
Seite 143



CERFIX®
PROTEC CPGV
Seite 144



CERFIX®
PROTEC CPQV
Seite 145



CERFIX®
PROTEC CPEV
- CPEI
Seite 146



CERFIX®
PROTEC CPNV
Seite 148



CERFIX®
PROTEC CPBV
Seite 149



CERFIX®
PROTEC CPHA
- CPHV
Seite 150



CERFIX®
PROTEC CPLB
- CPLV
Seite 151



CERFIX®
PROSTEP SNG
- SN
Seite 155



CERFIX®
PROSTEP SAR
- SIR
Seite 156

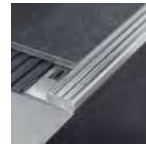

CERFIX®
PROSTEP SIS
Seite 157



CERFIX®
PROSTEP SIX
Seite 157



CERFIX®
PROSTEP SP
Seite 158



CERFIX®
PROSTEP SA
- SB
Seite 158



PROTECT
Seite 160



SAFETY-STEP
Seite 168

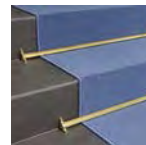

PROSTAIR
Seite 170

Profile für Parkett und Laminat

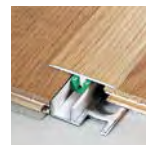

UNISYSTEM
PLUS
Seite 174



PROFIX THIN
Seite 182

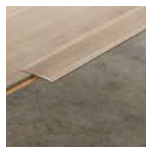

PRESTOWOOD
Seite 184

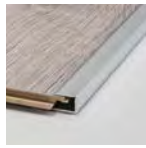

TERMINAL RC
Seite 187



TERMINAL FLEX RC
Seite 187



ALFIX 616
Seite 188



ALFIX 46
Seite 189



CERFIX® PROJOINT DIL
Seite 190



CERFIX® PRONIVEL PB
Seite 190



CERFIX® PROJOINT T
Seite 191

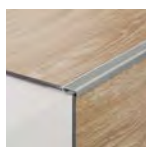

CERFIX® PROSTEP
Seite 192



PROTECT
Seite 192

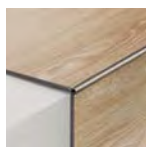

CERFIX® PROTRIM
Seite 193

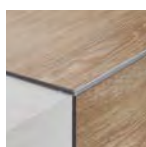

CERFIX® PROANGLE
Seite 193



CERFIX® PROANGLE Q
Seite 193



CERFIX® PROROUND M
Seite 194

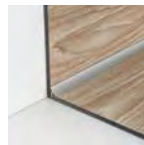

CERFIX® PROJINT
Seite 194

Sockelprofile - Metal Line

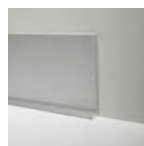

METAL LINE 90
Seite 200



METAL LINE 90 TREND COLOR
Seite 200



METAL LINE 790
Seite 202



METAL LINE 92
Seite 203



METAL LINE 93
Seite 203

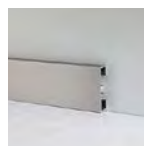

METAL LINE 89
Seite 204

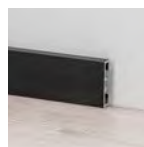

METAL LINE 89 TREND COLOR
Seite 204



METAL LINE 89 I DESIGN
Seite 205



PROLIGHT METAL LINE 89
Seite 205

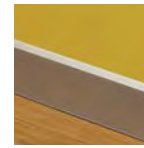

METAL LINE 89/613
Seite 206

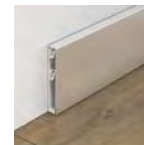

METAL LINE 105
Seite 207



METAL LINE 87 - 88
Seite 208

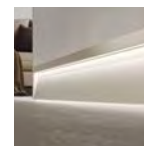

PROLIGHT METAL LINE SKL/2
Seite 209



METAL LINE AF - M DESIGN
Seite 209

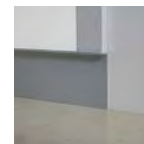

METAL LINE 100
Seite 210

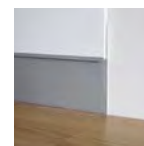

METAL LINE 101
Seite 210



METAL LINE 95 - 94
Seite 211



METAL LINE 98
Seite 212

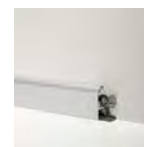









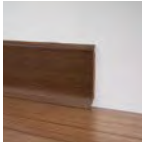



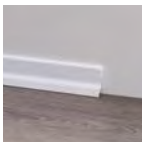



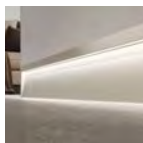
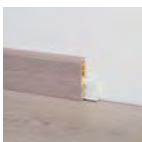
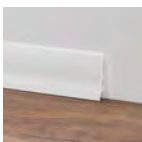
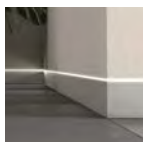
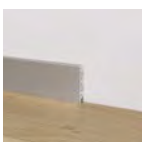
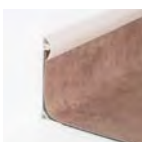
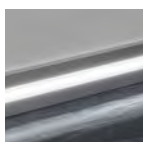
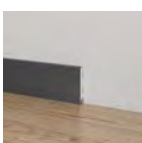

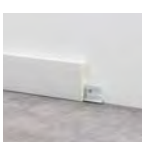
METAL LINE 97/4
Seite 213

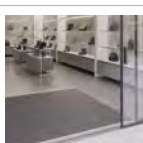

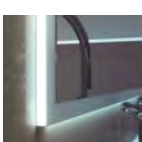
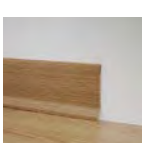
METAL LINE 97/7
Seite 214

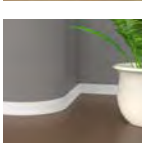
Inhaltsverzeichnis

		METALLINE 97/8 Seite 215			PVC LINE 8596 - 8598 Seite 224			PROLIGHT PROSTEP SGA/11L Seite 236			
					PVC LINE 8580 - 8582 Seite 224			PROLIGHT PROTECT G/9/F Seite 236			
Sockelprofile - PVC Line		PVC LINE 8605 Seite 218			PVC LINE 8602 Seite 225			PROLIGHT PROTECT 126/L/F Seite 237			
		PVC LINE 8606 Seite 218			PVC LINE 8603 Seite 226			PROLIGHT METAL LINE S SKL/2 Seite 238			
		PVC LINE 8608 Seite 219			PVC LINE 8607 Seite 227			PROLIGHT METAL LINE 87/88 Seite 239			
		PVC LINE 8615 Seite 220			PVC LINE 148 - 172 - 173 Seite 228			PROLIGHT METAL LINE 89 Seite 240			
		PVC LINE 8616 Seite 220			PVC LINE 170 - 169 - 171 Seite 229			ELEKTRISCHE BELEUCHTUNGSKOMPONENTEN Seite 242			
		PVC LINE 8613 Seite 221									
		PVC LINE 8612 Seite 222		Lichtprofile - proligh		PROLIGHT PROLIST LLA - LLB Seite 232	Sauberlaufzone		PROMAT Seite 246		
		PVC LINE 8614 Seite 222				PROLIGHT PROLIST TLA - CLA Seite 233					
		PVC LINE 8600 Seite 223				PROLIGHT PROLIST Q.LQL Seite 234			Verlegehilfen		MONTAGE-ZUBEHÖR Seite 250
		PVC LINE 8181 Seite 223				PROLIGHT PROANGLE Q.ZQAL Seite 235					PROFIL-BIEGEMACHINE Seite 251

Do-it-
yourself-
Profile



DIY-MARKT
PROFILE
Seite 254

Marketing-
materialien



MARKETING-
MATERIALIEN
Seite 262

Artikel-
verzeichnis





Seite 274

Ausführungen

Edelstahl

	SS Edelstahl poliert AISI 304 DIN 1.4301
	SS3 Edelstahl poliert AISI 316 DIN 1.4404
	SS0 Edelstahl poliert AISI 430 DIN 1.4016
	SSP Edelstahl extrapoliert AISI 304 DIN 1.4301
	SSS Edelstahl gebürstet AISI 304 DIN 1.4301
	SSB Edelstahl sandgestrahlt AISI 304 DIN 1.4301
	Edelstahl gebürstet AISI 430 - DIN 1.4016
	Edelstahl AISI 304 DIN 1.4301 Schwarz matt pulver- beschichtet RAL 9005













Messing

	BN Natur
	BP Poliert
	BCP verchromt
	BCG Messing 24 Karat vergoldet





Aluminium

	AN Natur
---	--------------------





Aluminium matt eloxiert

	AS Silber
	AG Gold
	ASG Sandgold
	AT Titan
	AB Bronze
	ABE Bronze eloxiert
	ABL Schwarz
	Platin
	Titan
	Braun
	Dunkelbraun
	Carbon

Aluminium Glanz eloxiert

	ABPS Silber
	ABPG Gold
	ABPT Titan
	ABPC Kupfer















Aluminium Glanz eloxiert, gebürstet













	ABSS Silber
	ABSG Gold
	ABST Titan
	ABSC Kupfer
	ABSB Schwarz

Aluminium graviert





	ABBS Silber
---	-----------------------































Aluminium pulverbeschichtet

	AC RAL 9003 Weiß matt
	AC RAL 9003 Weiß glänzend
	AC RAL 9010 Weiß matt
	AC RAL 9010 Weiß glänzend
	AC RAL 8019 Dunkelbraun
	AC RAL 7038 Achatgrau
	AC RAL 7038 Achatgrau (rauh)
	AC RAL 9006 Metallgrau
	AC RAL 9007 Aluminium Grau
	AC Anthrazitgrau
	AC Rost
	AC Antikgrau
	AC Beige
	AC Sand
	AC Greige
	AC Steingrau
	AC Betongrau

	AC Bronze
	AC Dunkelbraun
	AC stone Weiß
	AC stone Schwarz
	AC concrete white
	AC concrete graphite
	AC concrete smoke
	AC concrete mud
	AC concrete sand
	AC metal dark
	AC metal light
	AC solid white

Aluminium ummantelt mit Alcrom® Plus

	02
	05
	08
	10
	11
	12
	13
	14
	18
	19
	20
	25
	26
	31
	32
	34
	35

	36
	37
	38
	39
	40
	41
	42
	43
	44
	47
	65
	71
	72
	73
	74
	76
	77
	78
	79
	80
	81
	89
	91
	92
	93
	94
	95
	351
	363
	372

	490
	560
	580
	590
	665
	670
	951
	975
	1003
	1006
	1009
	1012
	1021
	1024
	1030
	1033
	1036
	1042
	1045
	1051
	1054
	1057
	1060
	1063
	1066
	1069
	1081
	1084
	1090
	1093

	1096
	1099
	1102
	1105
	1108
	1111
	1202
	1203
	1204
	1205
	1206
	1207
	1208
	1209
	1210
	1211
	1212
	1213
	1214
	1215
	1216
	1217
	96 - Weiß RAL 9010
	97 - Schwarz RAL 9005
	99 - Silber gebürstet
	100 - Edelstahlfarbig gebürstet
Massivholz	
	Eiche natur
PVC	
	cod. 400 Schneeweiß

	cod. 402 Weiß
	cod. 404 9001 Cremeweiß
	cod. 406 RAL 1015 - Creme
	cod. 408 RAL 1019 - Beigegrau
	cod. 410 RAL 7030 - Steingrau
	cod. 412 RAL 7038 - Achatgrau
	cod. 414 RAL 7035 - Lichtgrau
	cod. 416 Anthrazit
	cod. 418 Blau
	cod. 420 Pastellblau
	cod. 422 Hellgrün
	cod. 424 RAL 3002 - Rot
	cod. 426 RAL 9005 - Schwarz
	cod. 428 RAL 1023 - Gelb
	cod. 430 Pastellpink
	cod. 432 Bahamabeige
	cod. 434 Pfirsich
	cod. 436 Karamell
	cod. 438 Braun
	cod. 440 Dunkelbraun
	cod. 442 Korallenrot
	cod. 444 Siena
	cod. 446 Terrakotta
Geschäumtes PVC	
	Dekor 518
	Dekor 520
	Dekor 524
	Dekor 525
	Dekor 528
	Dekor 530

	Dekor 531
	Dekor 532
	Dekor 533
	Dekor 534
	Dekor 536
	Dekor 540
	Dekor 542
	Dekor 544
	Dekor 545
	Dekor 555 Weiß
	Dekor 556 Lichtgrau
	Dekor 557 Schwarz
	Dekor 558 Anthrazit
	Dekor 559 Betongrau
	Dekor 561 Gelb
	Dekor 562 Grün
	Dekor 563 Hellblau
	Dekor 564 Rot





Profile für Wand und Boden

Eine Produktlinie für den Schutz und die Veredelung von Außenecken bei Wandfliesen. Diese Profile sind in verschiedenen Ausführungen erhältlich. Sie passen perfekt zu vielen Arten von Keramik und vereinen Funktionalität mit gestalterischen Elementen.

Bei Proangle Q in Aluminium handelt es sich um eine Produktlinie universell einsetzbarer Profile in quadratischer Form zum Schutz der Außenecken und Abschluss von Kanten im Fliesenbereich.

Auch zur Verwendung als Abgrenzung von Arbeitsplatten und Podesten einsetzbar.

Die antibakterielle Technologie bei ZQVNH/ ist zertifiziert (in Übereinstimmung mit der Norm ISO 22196:2011).

ZQVNH/ ermöglicht eine deutliche Verbesserung der hygienischen Bedingungen durch eine weitestgehende Reduzierung der Bakterienbildung bis zu 99%.



ZQBN/10 Glanz eloxiert, Chrom

PROANGLE Q

Länge = 270 cm - Verpackung 20 Stück

ART.	Ausführung	4,5	6	8	9	10	11	12,5
ALUMINIUM								
ZQAN/	Silber eloxiert	88772	88875	88876	88877	88878	88879	88880
	Euro/m	7,02	7,02	7,02	7,33	7,58	8,14	8,63
ZQAN/	Titan eloxiert	88902	88903	88904	88905	88906	88907	88908
	Euro/m	8,00	8,00	8,00	8,31	8,56	9,11	9,61
ZQAN/	Schwarz eloxiert	-	-	89205	-	89206	89207	89208
	Euro/m	-	-	13,00	-	13,30	13,86	14,32
ZQBN/	Glanz eloxiert, Chrom	88816	88919	88920	88921	88922	88923	88924
	Euro/m	11,69	11,69	11,69	12,29	12,91	13,72	14,54
ZQBN/	Glanz eloxiert, Gold	88933	-	88935	-	88937	-	88939
	Glanz eloxiert, Titan	88956	88964	88966	88968	88970	88972	88974
ZQBRN/	Glanz eloxiert, Kupfer	-	-	-	-	88969	-	88971
	Euro/m	12,29	12,29	12,29	12,94	13,56	14,43	15,28
ZQBSN/	Glanz eloxiert, gebürstet, Chrom	88981	88982	88983	-	88985	88986	88987
	Glanz eloxiert, gebürstet, Gold	88997	-	88999	-	89001	-	89003
ZQTMN/	Glanz eloxiert, gebürstet, Titan	89013	89014	89015	-	89017	-	89019
ZQBSN/	Glanz eloxiert, gebürstet, Kupfer	-	-	89031	-	89033	-	89035
	Euro/m	13,61	13,61	13,61	-	14,83	15,98	16,52
ZQBSN/	Glanzeloxiert, gebürstet, Schwarz	-	-	-	-	89209	89210	89211
	Euro/m	-	-	-	-	18,55	19,73	20,29
ZQAGN/	Glanz eloxiert, graviert, Chrom	89061	-	89063	-	89065	-	89067
	Euro/m	18,63	-	18,63	-	19,87	-	21,11
ALUMINIUM PULVERBESCHICHTET								
ZQVN/	pulverbeschichtet, Weiß matt, RAL 9003	-	-	89200	-	89202	89203	89204
	pulverbeschichtet, Weiß glänzend, RAL 9003	89077	89076	89079	-	89081	89078	89083
	Euro/m	8,80	8,80	8,80	-	9,58	10,01	10,35
ALUMINIUM ANTIBAKTERIELL								
ZQVNH/	pulverbeschichtet, Weiß, RAL 9003	-	-	89080	-	89082	-	89084
	Euro/m	-	-	11,49	-	12,35	-	13,13

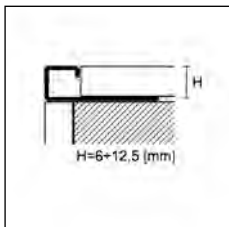
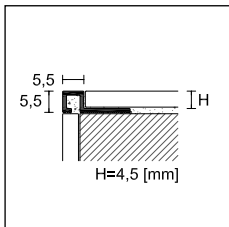

ZQAN/10 Aluminium Schwarz eloxiert

Vervollständigen Sie den Code mit der H-Angabe (z. B. ZQAN/ mit H=8 wird ZQAN/8)

Artikel ZQVN/ kann auf Anfrage in verschiedenen Farben geliefert werden - Mindestmenge 540 m pro Farbe



ZQAN/ /EI
Aluminium Silber
eloxiert

PROANGLE Q - AUSSEN- / INNENECKEN / ENDKAPPEN

Verpackung 5 Stück		H							
ART.	Ausführung	4,5	6	8	9	10	11	12,5	
ALUMINIUM									
ZQAN/ /EI	Silber eloxiert		88809	88882	88883	88884	88885	88886	88887
	Titan eloxiert		88910	88911	88912	88913	88914	88915	88916
	Euro/Stück		7,72	7,72	7,72	7,72	7,72	7,72	7,72
ZQAN/ /EI	Schwarz eloxiert		-	-	89223	-	89224	89225	89226
	Euro/Stück		-	-	9,19	-	9,19	9,19	9,19
ZQBN/ /EI	Glanz eloxiert, Chrom		88829	88926	88927	88928	88929	88930	88931
	Glanz eloxiert, Gold		88941	-	88943	-	88945	-	88947
ZQVN/ /EI	pulverbeschichtet, Weiß matt RAL 9003		-	-	89192	-	89194	89195	89196
	pulverbeschichtet, Weiß, glänzend RAL 9003		89085	89086	89087	-	89089	89088	89091
	Euro/Stück		7,72	7,72	7,72	7,72	7,72	7,72	7,72
ZQBN/ /EI	Glanz eloxiert, Titan		88976	88978	88980	88984	88988	88992	88996
ZQBRN/ /EI	Glanz eloxiert, Kupfer		-	-	-	-	88977	-	88979
ZQBSN/ /EI	Glanz eloxiert, gebürstet, Chrom		88989	88990	88991	-	88993	88994	88995
	Glanz eloxiert, gebürstet, Gold		89005	-	89007	-	89009	-	89011
ZQTMN/ /EI	Glanz eloxiert, gebürstet, Titan		89021	89022	89023	-	89025	-	89027
ZQBRSN/ /EI	Glanz eloxiert, gebürstet, Kupfer		-	-	89039	-	89041	-	89043
ZQBSN/ /EI	Glanz eloxiert, gebürstet, Schwarz		-	-	-	-	89227	89228	89229
	Euro/Stück		9,19	9,19	9,19	9,19	9,19	9,19	9,19
ZQAGN/ /EI	Glanz eloxiert, graviert, Chrom		89069	-	89071	-	89073	-	89075
	Euro/Stück		12,25	-	12,25	-	12,25	-	12,25

keine Teilpackung



ZQAN/10 + ZQAN/10/EI Aluminium matt eloxiert Silber



ZQAN/10 + ZQAN/10/EI Aluminium matt eloxiert Silber

Vervollständigen Sie den Code mit der H-Angabe
(z. B. ZQAN/ /EI mit H=8 wird ZQAN/8/EI)

Trend Color Stone, Aluminium pulverbeschichtet: moderne Ausführungen mit neutralen, jedoch warmen und zarten Farben, die die Heterogenität des Gesteins reproduzieren und sich rau anfühlen.

Trend Color Concrete, Aluminium pulverbeschichtet: 6 Original-Beton-Farbtöne, die an typische Grundfarben erinnern und sie aus einer verfeinerten Perspektive neu betrachten.

Trend Color Metal: 2 spezielle Metall-Töne, die Oberfläche des Metalls wird originalgetreu wiedergegeben.



ZQVN/10 Aluminium pulverbeschichtet Steingrau

TREND
COLOR

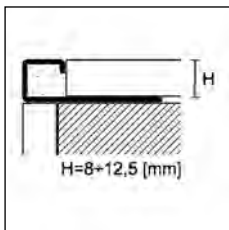

ZQVN/

PROANGLE Q - TREND COLOR

Länge = 270 cm - Verpackung 20 Stück

		H				
ART.	Ausführung	8	10	11	12,5	
ALUMINIUM PULVERBESCHICHTET						
TREND COLOR STONE						
	Testa Di Moro		89360	89310	89311	89312
	Grigio Antracite		89093	89095	89106	89097
	Grigio Antico		89362	89220	89221	89222
	Grigio		89363	89290	89291	89292
	Ruggine		89094	89096	89107	89098
	Bronzo		89365	89300	89301	89302
	Pietra		89366	89280	89281	89282
	Greige		89367	89270	89271	89272
	Sabbia		89368	89260	89261	89262
	Beige		89369	89250	89251	89252
ZQVN/	Bianco Stone		89370	89320	89321	89322
	Nero Stone		89371	89330	89331	89332
TREND COLOR CONCRETE						
	Concrete White		-	89131	89161	89181
	Concrete Graphite		-	89132	89162	89182
	Concrete Smoke		-	89133	89163	89183
	Concrete Mud		-	89134	89164	89184
	Concrete Sand		-	89135	89165	89185
	Solid White		-	89138	89168	89188
TREND COLOR METAL						
	Metal Dark		-	89136	89166	89186
	Metal Light		-	89137	89167	89187
	Euro/m		13,64	13,97	14,53	14,83

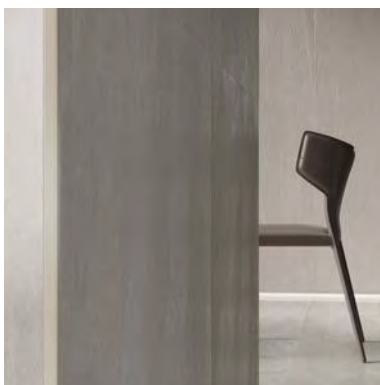

ZQVN/10 Aluminium pulverbeschichtet, concrete Weiß





















Einzelverpackung - Ausführung TREND COLOR kann auf Anfrage in anderen Höhen geliefert werden - Mindestbestellmenge 540 m

Vervollständigen Sie den Code mit der H-Angabe (z. B. ZQVN/ mit H=10 wird ZQVN/10).

PROANGLE Q - TREND COLOR - AUSSEN- / INNENECKEN / ENDKAPPEN

Verpackung 5 Stück

H

ART.	Ausführung	8	10	11	12,5	
ALUMINIUM PULVERBESCHICHTET						
TREND COLOR STONE						
	Testa Di Moro		89380	89303	89304	89305
	Grigio Antracite		89100	89102	89108	89104
	Grigio Antico		89382	89213	89214	89215
	Grigio		89383	89283	89284	89285
	Ruggine		89101	89103	89109	89105
	Bronzo		89385	89293	89294	89295
	Pietra		89386	89273	89274	89275
	Greige		89387	89263	89264	89265
	Sabbia		89388	89253	89254	89255
	Beige		89389	89243	89244	89245
ZQVN/ /EI	Bianco Stone		89390	89340	89341	89342
	Nero Stone		89391	89350	89351	89352
TREND COLOR CONCRETE						
	Concrete White		-	89392	89402	89410
	Concrete Graphite		-	89394	89403	89411
	Concrete Smoke		-	89395	89404	89412
	Concrete Mud		-	89396	89405	89413
	Concrete Sand		-	89397	89406	89414
	Solid White		-	89400	89409	89417
TREND COLOR METAL						
	Metal Dark		-	89398	89407	89415
	Metal Light		-	89399	89408	89416
	Euro/Stück		9,46	9,46	9,46	9,46

keine Teilpackung



ZQVN/ /EI
Aluminium
pulverbeschichtet
Sand



LED-Profile und Sockelleisten in Trend Color-
Ausführung Seite 234 und 238

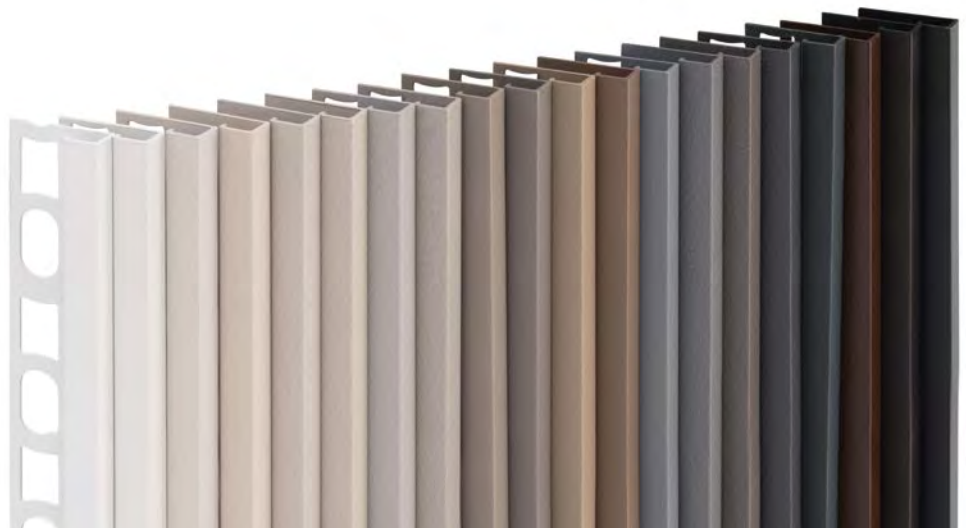

Vervollständigen Sie den Code mit der H-Angabe
(z. B. ZQVN/ /EI mit H = 10 wird ZQVN/10/EI).

ZQVN/10 Trend Color-Ausführung

cerfix® proangle Q

X-Design, in Ausführung Aluminium eloxiert, charakterisiert durch seine spezielle Kratzstruktur, welche verschiedene farbige Kombinationen ermöglichen. Sie sind geschaffen für die Innenarchitekten, aufbauend auf den neuesten Trends beim modernen Design.



ZQAND/10 Aluminium matt eloxiert Braun





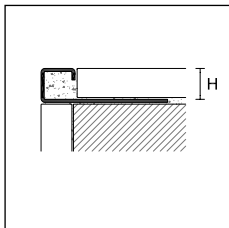

PROANGLE Q - X DESIGN

Länge = 270 cm - Verpackung 20 Stück



ZQAND/

		H			
ART.	Ausführung	8	10	12,5	
ALUMINIUM MATT ELOXIERT					
	Platin		31110	31112	31114
	Titan		31120	31122	31124
ZQAND/	Braun		31130	31132	31134
	Dunkelbraun		31140	31142	31144
	Carbon		31150	31152	31154
	Euro/m		19,51	20,80	22,12





Einzelverpackung

PROANGLE Q - X DESIGN - AUSSEN- / INNENECKEN / ENDKAPPEN

Verpackung 5 Stück



ZQAND/ /EI
Aluminium matt eloxiert Braun

		H			
ART.	Ausführung	8	10	12,5	
ALUMINIUM MATT ELOXIERT					
	Platin		31160	31162	31164
	Titan		31170	31172	31174
ZQAND/ /EI	Braun		31180	31182	31184
	Dunkelbraun		31190	31192	31194
	Carbon		31200	31202	31204
	Euro/Stück		17,16	17,16	17,16

keine Teilpackung



Vervollständigen Sie den Code mit der H-Angabe (z. B. ZQAND/ mit H=8 wird ZQAND/8)

Bei Proangle Q in Edelstahl handelt es sich um eine Produktlinie universell einsetzbarer Profile in quadratischer Form zum Schutz der Außenecken und Abschluss von Kanten im Fliesenbereich. Besonders geeignet zum Abschluss und Schutz verschiedenster Beläge wie Marmor, Granit, Parkett. Auch zur Verwendung als Abgrenzung von Arbeitsplatten und Podesten einsetzbar. Edelstahl macht das Profil besonders beständig gegen chemische und witterungstechnische Einflüsse. Die Qualität AISI 316 DIN 1.4402 bietet höchste Korrosionsbeständigkeit und ist daher für Verwendung in Bereichen, die einer höheren chemischen Beanspruchung ausgesetzt sind, wie Schwimmbäder und Lebensmittelindustrie sowie Badestränden, geeignet.



ZQINP/10 Edelstahl sandgestrahlt AISI 304-DIN 1.4301

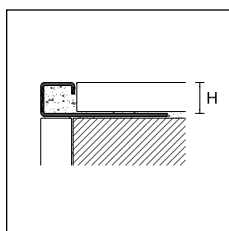

PROANGLE Q

Länge = 270 cm - Verpackung 20 Stück

ART.	Ausführung		6	8	9	10	11	12,5	15
EDELSTAHL									
ZQIN/	Edelstahl AISI 304 - DIN 1.4301		90049	90050	90051	90052	90053	90054	90055
	Euro/m		13,38	13,86	14,31	14,71	15,17	15,62	16,85
ZQINS/	Edelstahl gebürstet AISI 304 - DIN 1.4301		90100	90101	90102	90103	90104	90105	90106
ZQINP/	Edelstahl sandgestrahlt AISI 304 - DIN 1.4301		90130	90131	90132	90133	90134	90135	90136
	Euro/m		17,84	18,31	18,76	19,19	19,65	20,09	21,27
ZQINX/	Edelstahl AISI 316 - DIN 1.4404		-	90107	-	90109	-	90111	-
	Euro/m		-	19,13	-	20,96	-	22,80	-

Einzelverpackung - ZQIN/15, ZQINS/15 und ZQINP/15 Verpackung 10 Stück

PROANGLE Q - AUSSEN- / INNENECKEN / ENDKAPPEN

Verpackung 5 Stück

ART.	Ausführung		6	8	9	10	11	12,5	15
EDELSTAHL									
ZQIN/ /EI	Edelstahl AISI 304 - DIN 1.4301		90064	90065	90066	90067	90068	90069	90070
	Euro/Stück		19,89	19,89	19,89	19,89	19,89	19,89	19,89
ZQINS/ /EI	Edelstahl gebürstet AISI 304 - DIN 1.4301		90112	90113	90114	90115	90116	90117	90118
ZQINP/ /EI	Edelstahl sandgestrahlt AISI 304 - DIN 1.4301		90137	90138	90139	90140	90141	90142	90143
	Euro/Stück		22,32	22,32	22,32	22,32	22,32	22,32	22,32
ZQINX/ /EI	Edelstahl AISI 316 - DIN 1.4404		-	90119	-	90121	-	90123	-
	Euro/Stück		-	24,47	-	24,47	-	24,47	-
METALL									
ZQIM/ /EI	Edelstahlfarbig poliert		-	90092	90093	90094	90095	90096	-
	Euro/Stück		-	5,52	5,52	5,52	5,52	5,52	-
ZQIMS/ /EI	Edelstahlfarbig gebürstet		-	90152	90153	90154	90155	90156	-
	Euro/Stück		-	8,66	8,66	8,66	8,66	8,66	-
ZQIMP/ /EI	Edelstahlfarbig sandgestrahlt		-	90162	90163	90164	90165	90166	-
	Euro/Stück		-	8,66	8,66	8,66	8,66	8,66	-

ZQIM/ /EI, ZQIMS/ /EI und ZQIMP/ /EI keine Teilpackung



ZQIN/ /EI
Edelstahl
AISI 304 - DIN 1.4301



ZQIN/ /EI Edelstahl AISI 304 - DIN 1.4301

Vervollständigen Sie den Code mit der H-Angabe (z. B. ZQIN/ mit H=8 wird ZQIN/8)

cerfix® proangle Q

Proangle Q in Messing poliert ist sowohl klassisch als auch modern und kann leicht mit Griffen, Amaturen und anderen Möbelaccessoires aus dem gleichen Material und Ausführung kombiniert werden.

Die verchromte Version fällt auf durch ihren Glanz und ist ein perfektes dekoratives Element für Räume, welche sich durch Eleganz und Liebe zum Detail auszeichnen.



ZQKN/10 Messing verchromt

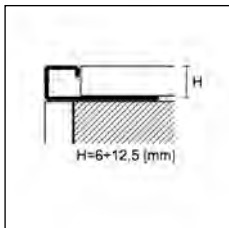
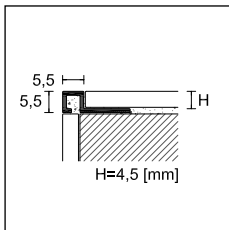



PPDESIGN



ZQKN/ EI
Messing verchromt

PROANGLE Q



Länge = 270 cm - Verpackung 20 Stück

		H					
ART.	Ausführung	4,5	8	10	11	12,5	
MESSING							
ZQLN/	poliert		90022	90056	90057	90063	90058
	<i>Euro/m</i>		16,37	24,21	25,34	26,06	26,71
MESSING							
ZQKN/	verchromt		88870	90059	90060	90074	90061
	<i>Euro/m</i>		25,31	35,08	36,27	36,95	37,70

Einzelverpackung - ZQKN/12,5 Verpackung 10 Stück

PROANGLE Q - AUSSENECKEN / INNENECKEN / ENDKAPPEN

Länge = 270 cm - Verpackung 5 Stück

		H					
ART.	Ausführung	4,5	8	10	11	12,5	
MESSING							
ZQLN/ EI	poliert		90062	90071	90072	90075	90073
	<i>Euro/Stück</i>		19,89	19,89	19,89	19,89	19,89
ZQKN/ EI	verchromt		88872	90077	90083	90085	90087
	<i>Euro/Stück</i>		23,16	23,16	23,16	23,16	23,16



ZQLN/10 Messing poliert

Vervollständigen Sie den Code mit der H-Angabe (z. B. ZQLN/ mit H=8 wird ZQLN/8)

Bei Proangle Q aus co-extrudiertem PVC handelt es sich um eine Produktlinie universell einsetzbarer Profile in quadratischer Form zum Schutz der Außenecken und Abschluss von Kanten im Fliesenbereich. Die Einlagen aus Kunststoff absorbieren Mikrobewegungen, die durch Spannung der Wände an den Ecken entstehen.



ZQP/8 PVC Weiß

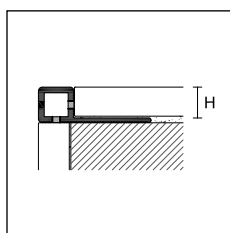

ZQP/



ZQP/8 PVC BahamaBeige

PROANGLE Q

Länge = 270 cm

		H			
ART.	Ausführung	6	8	10	12,5
CO-EXTRUDIERTES PVC					
	Weiß	80800	80801	80802	80803
	Cremeweiß RAL 9001	80804	80805	80806	80807
	Creme RAL 1015	80808	80809	80810	80811
	Beigegrau RAL 1019	80812	80813	80814	80815
ZQP/	Steingrau RAL 7030	80816	80817	80818	80819
	Lichtgrau RAL 7035	80820	80821	80822	80823
	Anthrazit	80824	80825	80826	80827
	BahamaBeige	80832	80833	80834	80835
	Braun	80836	80837	80838	80839
Verpackung 80 Stück Euro/m		-	-	-	2,47
Verpackung 100 Stück Euro/m		1,82	2,00	2,20	-

keine Teilpackung



ZQP/ EI
Polypropylen
Weiß

PROANGLE Q - AUSSEN- / INNENECKEN / ENDKAPPEN

Verpackung 12 Stück

		H			
ART.	Ausführung	6	8	10	12,5
POLYPROPYLEN					
	Weiß	80850	80851	80852	80853
	Cremeweiß RAL 9001	80854	80855	80856	80857
	Creme RAL 1015	80858	80859	80860	80861
	Beigegrau RAL 1019	80862	80863	80864	80865
ZQP/ /EI	Steingrau RAL 7030	80866	80867	80868	80869
	Lichtgrau RAL 7035	80870	80871	80872	80873
	Anthrazit	80874	80875	80876	80877
	BahamaBeige	80882	80883	80884	80885
	Braun	80886	80887	80888	80889
Euro/Stück		1,75	1,75	1,75	1,75

keine Teilpackung

Vervollständigen Sie den Code mit der H-Angabe (z. B. ZQP/ mit H=8 wird ZQP/8)

andere Farben auf Anfrage lieferbar - Mindestmenge 2700 m

cerfix® proangle

Bei Proangle aus Aluminium handelt es sich um eine Produktlinie von Profile zum Abschluss und Schutz der Außenkanten der Keramikfliesen. Seine L-förmige Form ist besonders für die Kanten von Feinsteinzeug geeignet.

Es gibt Proangle in verschiedenen Farben und Ausführungen. Proangle kann auch als dekoratives Element verwendet werden, wodurch dekorative Kombinations- / Kontrasteffekte mit einer Vielzahl von Belägen möglich sind. Die antibakterielle Technologie bei ZQVNH/ ist zertifiziert (in Übereinstimmung mit der Norm ISO 22196:2011).

ZQVNH/ ermöglicht eine deutliche Verbesserung der hygienischen Bedingungen durch eine weitestgehende Reduzierung der Bakterienbildung bis zu 99%.



ZA/10 Aluminium matt eloxiert Silber

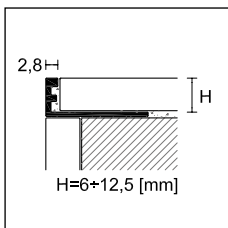
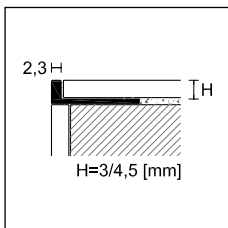

PROANGLE

Länge = 270 cm - Verpackung 20 Stück

		H								
ART.	Ausführung	3	4,5	6	8	9	10	11	12,5	
ALUMINIUM										
	Silber eloxiert		90338	90340	88204	88205	88217	88206	88218	88207
	Euro/m		4,57	4,77	4,88	5,01	5,13	5,25	5,67	6,06
ZA/	Titan eloxiert		-	-	88253	88254	-	88255	88257	88256
	Euro/m				5,86	5,98		6,23	6,65	7,04
	Schwarz eloxiert		-	-	-	88265	-	88266	88267	88268
	Euro/m					7,16		7,44	7,66	8,04
ZB/	Glanz eloxiert, Chrom		-	88260	88294	88295	-	88296	88220	88297
	Euro/m			10,63	10,97	11,42		11,67	11,98	12,28
ZB/	Glanz eloxiert, Gold		-	88261	88339	88340	-	88341	-	88342
	Euro/m			10,94	11,32	11,76		12,01	12,34	12,65
ZBS/	Glanz eloxiert, gebürstet, Chrom		-	-	-	-	-	88356	88357	88358
ZTM/	Glanz eloxiert, gebürstet, Titan		-	-	-	-	-	88359	88360	88361
	Euro/m							12,97	13,30	13,61
ZBS/	Glanz eloxiert, gebürstet, Schwarz		-	-	-	-	-	88353	88354	88355
	Euro/m							13,56	13,89	14,23
ALUMINIUM PULVERBESCHICHTET										
ZV/	Pulverbeschichtet, Weiß matt RAL 9003		-	-	-	88395	-	88396	88435	88397
	Euro/m				6,25	6,46		7,04	7,24	7,47
ZVH/	Pulverbeschichtet, Weiß RAL 9003		-	-	-	88390	-	88392	-	88394
	Euro/m				9,01		9,61		10,06	

Einzelverpackung

Vervollständigen Sie den Code mit der H-Angabe (z. B. ZA/ mit H=8 wird ZA/8)

Artikel ZV/ kann auf Anfrage in verschiedenen Farben geliefert werden - Mindestbestellmenge 540 m pro Farbe

Proangle: für verschiedene Höhen bis 25 mm, siehe Seite 96-97

Artikel ZA-Al biegbare Ausführung siehe Seite 96

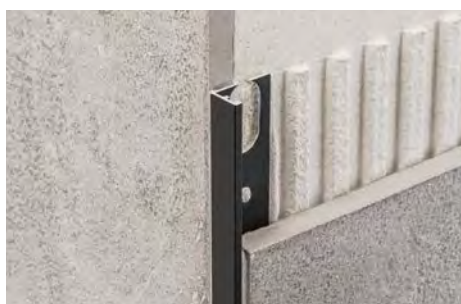

ZA/10 Aluminium Schwarz eloxiert

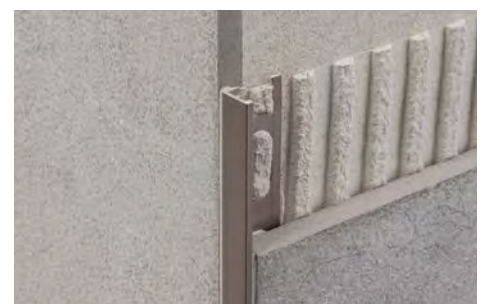

ZA/10 Aluminium Titan eloxiert

Trend Color Stone, Aluminium pulverbeschichtet: moderne Ausführungen mit neutralen, jedoch warmen und zarten Farben, die die Heterogenität des Gesteins reproduzieren und sich rau anfühlen.

Trend Color Concrete, Aluminium pulverbeschichtet: 6 Original-Beton-Farbtöne, die an typische Grundfarben erinnern und sie aus einer verfeinerten Perspektive neu betrachten.

Trend Color Metal: 2 spezielle Metall-Töne, die Oberfläche des Metalls wird originalgetreu wiedergeben.



ZV/10 Aluminium pulverbeschichtet, Beige

TREND
COLOR

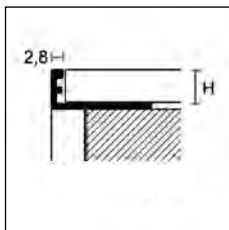

ZV/

PROANGLE - TREND COLOR

Länge = 270 cm - Verpackung 20 Stück

		H			
ART.	Ausführung	8	10	11	12,5
ALUMINIUM PULVERBESCHICHTET					
TREND COLOR STONE					
	Testa Di Moro	88446	88407	88417	88481
	Grigio Antracite	88447	88398	88408	88482
	Grigio Antico	88448	88400	88410	88483
	Grigio	88449	88405	88415	88484
	Ruggine	88450	88399	88409	88485
	Bronzo	88451	88406	88416	88486
	Pietra	88452	88404	88414	88491
	Greige	88453	88403	88413	88492
	Sabbia	88454	88402	88412	88493
	Beige	88455	88401	88411	88494
	Bianco Stone	88456	88428	88433	88495
ZV/	Nero Stone	88457	88429	88434	88496
TREND COLOR CONCRETE					
	Concrete White	88469	88437	88461	88497
	Concrete Graphite	88470	88438	88462	88498
	Concrete Smoke	88471	88439	88463	88499
	Concrete Mud	88472	88440	88464	88500
	Concrete Sand	88473	88441	88465	88501
	Solid White	88478	88460	88468	88502
TREND COLOR METAL					
	Metal Dark	88479	88458	88466	88503
	Metal Light	88480	88459	88467	88504
	Euro/m	10,60	10,85	11,12	11,66

Einzelverpackung



ZV/10 Aluminium pulverbeschichtet stone Weiß

LED-Profile und Sockelleisten in Trend Color-Ausführung Seite 234 und 238

Vervollständigen Sie den Code mit der H-Angabe (z. B. ZV/ mit H=10 wird ZV/10).

Bei Proangle aus Edelstahl handelt es sich um eine Produktlinie von Profile zum Abschluss und Schutz der Außenkanten der Keramikfliesen. Seine L-förmige Form ist besonders für die Kanten von Feinsteinzeug geeignet. Edelstahl macht das Profil besonders beständig gegen chemische und witterungstechnische Einflüsse. Die Qualität AISI 316 DIN 1.4402 bietet höchste Korrosionsbeständigkeit und ist daher für die Verwendung in Bereichen, die einer höheren chemischen Beanspruchung ausgesetzt sind, wie Schwimmbäder und Lebensmittelindustrie sowie Badestränden, geeignet.

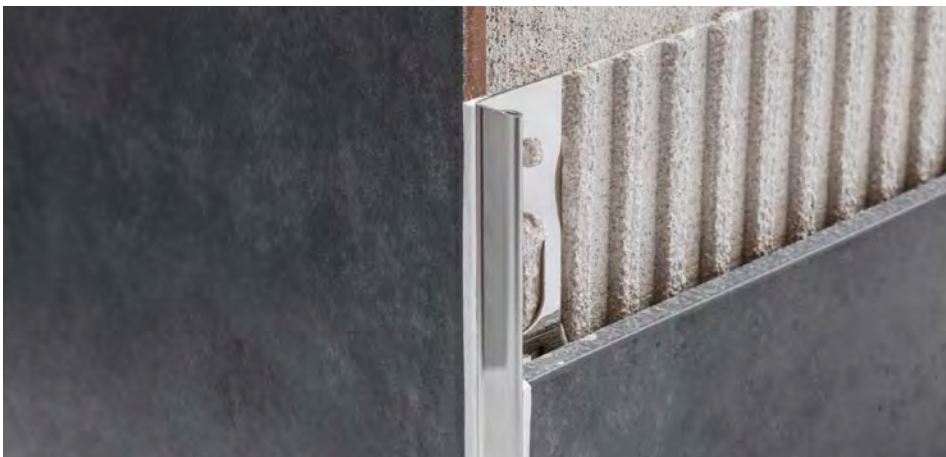

AI/10 Edelstahl AISI 304 - DIN 1.4301

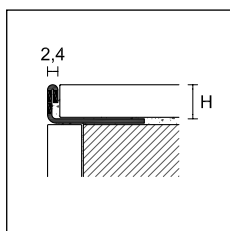

PROANGLE

Länge = 270 cm - Verpackung 20 Stück

		H								
ART.	Ausführung	3	4,5	6	8	9	10	11	12,5	
EDELSTAHL										
AI/	Edelstahl AISI 304 - DIN 1.4301	91636	91638	91642	91644	91645	91646	91647	91648	
	Euro/m	10,82	11,02	11,53	11,92	12,23	12,48	12,76	12,97	
AIL/	Edelstahl extrapoliert AISI 304 - DIN 1.4301	-	91690	-	91694	-	91696	-	91698	
	Euro/m	-	14,14	-	15,66	-	16,20	-	16,80	
AIS/	Edelstahl gebürstet AISI 304 - DIN 1.4301	-	91671	91673	91674	-	91675	91677	91676	
	Euro/m	-	13,78	14,31	14,69	-	15,24	15,48	15,75	
AIP/	Edelstahl sandgestrahlt AISI 304 - DIN 1.4301	-	-	91700	91702	-	91704	91705	91706	
	Euro/m	-	-	16,66	17,03	-	17,62	17,86	18,10	
AIX/	Edelstahl AISI 316 - DIN 1.4404	-	-	91684	91685	-	91686	91688	91687	
	Euro/m	-	-	13,58	13,89	-	14,65	15,41	16,14	

Einzelverpackung

PROANGLE - AUSSENECKEN

Verpackung 5 Stück

		H								
ART.	Ausführung	3	4,5	6	8	9	10	11	12,5	
EDELSTAHL										
AI//E	Edelstahl AISI 304 - DIN 1.4301	-	-	-	-	-	91663	91664	91665	
	Euro/Stück	-	-	-	-	-	12,04	12,04	12,04	
AIS//E	Edelstahl gebürstet AISI 304 - DIN 1.4301	-	-	-	-	-	91680	91681	91682	
	Euro/Stück	-	-	-	-	-	13,67	13,67	13,67	

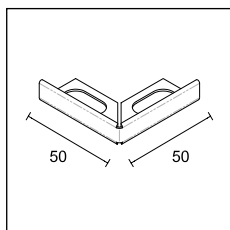

AI//E
AIS//E



AI//E Edelstahl AISI 304 - DIN 1.4301

Vervollständigen Sie den Code mit der H-Angabe (z. B. AI/ mit H=10 wird AI/10)

cerfix® proangle-prodecor

Proangle ZK and Prodecor DJK sind zwei L-förmige Profile in Messing verchromt, mit verschiedenen Abschnitten, für den Abschluss und Schutz der Außenkanten bei keramischen Belägen.

Messing verchromt fällt auf durch seinen Glanz und ist ein perfektes dekoratives Element für Räume, welche sich durch Eleganz und Liebe zum Detail auszeichnen.



Proangle ZK/ Messing verchromt

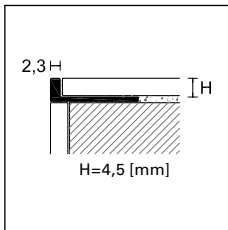

ZK/

PPDESIGN

PROANGLE

Länge = 270 cm - Verpackung 20 Stück

ART.	Ausführung	4,5	6	8	9	10	11	12,5	
MESSING									
ZK/	verchromt		90081	88114	88115	-	88116	88118	88117
	<i>Euro/m</i>		26,24	26,43	27,33	-	27,93	28,35	28,94

Einzelverpackung

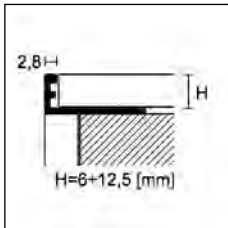

ZK/

PPDESIGN

PRODECOR DJ

Länge = 270 cm - Verpackung 20 Stück

ART.	Ausführung	8	10	12,5	15	20	
MESSING							
DJK/	verchromt		95700	95702	95704	95703	95705
	<i>Euro/m</i>		29,25	29,93	30,78	32,07	34,47

Einzelverpackung - Art. DJK/20 Verpackung 10 Stück

PRODECOR DJ - AUSSEN- UND INNENECKEN

Verpackung 5 Stück

ART.	Ausführung	8	10	12,5	15	20	
MESSING VERCHROMT							
DJK/ /EI	verchromt		95706	95707	95708	95709	95710
	<i>Euro/Stück</i>		25,03	25,03	25,03	25,03	25,03

keine Teilpackung

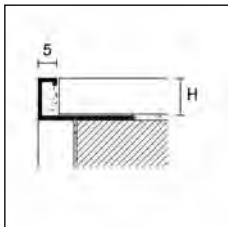

DJK/



DJK/ /EI



Prodecor DJK/ Messing verchromt

Vervollständigen Sie den Code mit der H-Angabe (z. B. ZK/ mit H=8 wird ZK/8)

Bei Proangle aus PVC handelt es sich um eine Produktlinie von Profile zum Abschluss und Schutz der Außenkanten der Keramikfliesen. Seine L-förmige Form ist besonders für die Kanten von Feinsteinzeug geeignet. Da in vielen Farben erhältlich, können die Profile in unterschiedlichen Räumlichkeiten verwendet werden.



PV/8 PVC Beige grau

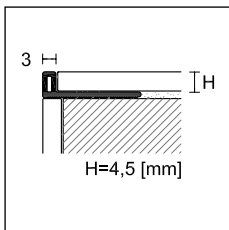



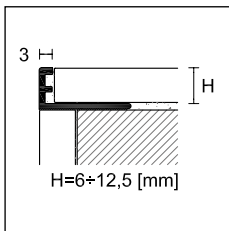









PV/



PV/

PROANGLE

Länge = 270 cm

ART.	Ausführung	H					
		4,5	6	8	10	12,5	
PVC							
	Schneeweiß		80610	80496	80497	80498	80499
	Weiß		80611	80500	80501	80502	80503
	Cremeweiß RAL 9001		-	80504	80505	80506	80507
	Crème RAL 1015		-	80508	80509	80510	-
	Beige grau RAL 1019		-	80512	80513	80514	-
	BahamaBeige		-	80552	80553	80554	-
PV/	Steingrau RAL 7030		-	80516	80517	80518	-
	Achatgrau RAL 7038		-	80520	80521	80522	-
	Lichtgrau RAL 7035		-	80524	80525	80526	80527
	Anthrazit		-	80559	80560	80561	-
	Rot RAL 3002		-	80528	80529	80530	-
	Schwarz RAL 9005		-	80532	80533	80534	-
Verpackung 100 Stück							
Euro/m			1,64	1,73	1,89	2,09	2,27

keine Teilpackung

Vervollständigen Sie den Code mit der H-Angabe (z. B. PV/ mit H=8 wird PV/8)

Artikel PV/ kann auf Anfrage in verschiedenen Farben geliefert werden
Mindestbestellmenge 2700 m pro Farbe

Protrim IP sind minimal sichtbare Profile aus Aluminium oder Edelstahl, die sich für das Einfassen von Außenkanten eignen, die einen 45-Grad-Schnitt benötigen. Diese Profile ermöglichen eine perfekte Verlegung sowohl auf Belägen als auch Treppen oder Plattformen in Keramik oder Holz.



IPA/11 Aluminium matt eloxiert Silber

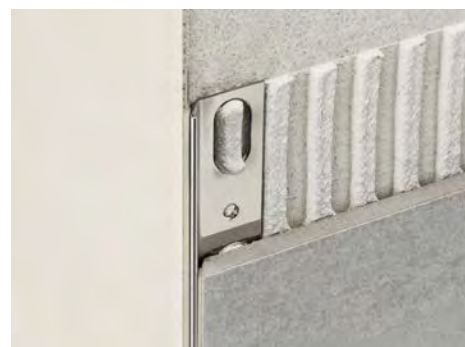

IPI/11 Edelstahl AISI 304 - DIN 1.4301

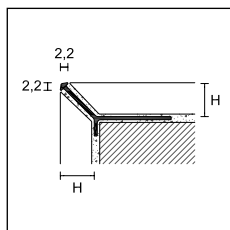

IPA/
IPB/
IPV/

PROTRIM IP

Länge = 270 cm - Verpackung 20 Stück

		H			
ART.	Ausführung	4,5	8	11	15
ALUMINIUM					
IPA/	Silber eloxiert	95006	95178	95181	95185
	Euro/m	7,51	7,70	7,70	8,10
IPB/	Glanz eloxiert, Chrom	95008	-	-	-
	Euro/m	12,64			

Einzelverpackung

**TREND
COLOR**

PROTRIM IP - TREND COLOR STONE

Länge = 270 cm - Verpackung 20 Stück

		H
ART.	Ausführung	11
ALUMINIUM PULVERBESCHICHTET		

TREND COLOR STONE

Testa Di Moro	95182
Grigio Antracite	95183
Grigio Antico	95184
Grigio	95186
Ruggine	95187
Bronzo	95188
Pietra	95189
Greige	95190
Sabbia	95191
Beige	95192
IPV/ Bianco Stone	95193
Nero Stone	95194

IPV/

NEW TREND COLOR CONCRETE

Concrete White	95195
Concrete Graphite	95196
Concrete Smoke	95197
Concrete Mud	95198
Concrete Sand	95199
Solid White	95205

NEW TREND COLOR METAL

Metal Dark	95206
Metal Light	95217

Euro/m 13,10

Einzelverpackung - Ausführung TREND COLOR kann auf Anfrage in anderen Höhen geliefert werden - Mindestbestellmenge 540 m



IPV/11 Aluminium pulverbeschichtet, Beige

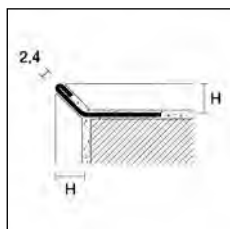

IPI/

PROTRIM IP

Länge = 270 cm - Verpackung 20 Stück

		H			
ART.	Ausführung	7	8	11	12,5
EDELSTAHL					
IPI/	Edelstahl AISI 304 - DIN 1.4301	95169	95170	95173	95174
	Euro/m	15,21	15,71	16,63	17,33

Einzelverpackung

Vervollständigen Sie den Code mit der H-Angabe (es: IPA/ mit H=10 wird IPA/10)

Protrim aus Aluminium ist eine Produktlinie mit abgerundeten Profilen, speziell für den Abschluss und Schutz von Außenkanten bei keramischen Belägen. Die symmetrische Abrundung veredelt den Kantenschutz. Unfällen wird vorgebeugt.

Die antibakterielle Technologie bei RVH/ ist zertifiziert (in Übereinstimmung mit der Norm ISO 22196:2011).

RVH/ ermöglicht eine deutliche Verbesserung der hygienischen Bedingungen durch eine weitestgehende Reduzierung der Bakterienbildung bis zu 99%.



RA/10 Aluminium matt eloxiert Silber

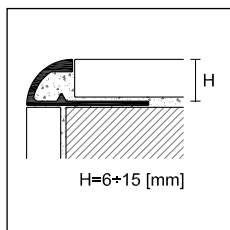
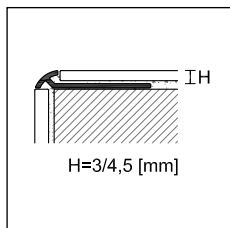

PROTRIM

Länge = 270 cm - Verpackung 20 Stück

		H							
ART.	Ausführung	3	4,5	6	8	10	11	12,5	15
ALUMINIUM									
RA/	Silber eloxiert	92055	92056	92070	92072	92074	92060	92076	92078
	Euro/m	5,84	6,17	6,73	7,02	7,58	8,15	8,63	9,63
	Gold eloxiert	92025	92026	92040	92042	92044	-	92046	-
	Euro/m	5,84	6,17	6,73	7,02	7,58	-	8,63	-
	Titan eloxiert	92085	92086	92087	92090	92094	-	92096	-
	Euro/m	6,82	7,15	7,70	8,00	8,56	-	9,61	-
RB/	Glanz eloxiert, Chrom	92315	92316	92310	92312	92314	92061	92318	-
	Euro/m	10,01	10,35	10,79	11,69	12,91	13,69	14,54	-
RB/	Glanz eloxiert, Gold	92325	92326	92340	92342	92344	-	92348	-
	Glanz eloxiert, Titan	-	-	-	92029	92031	-	92032	-
	Euro/m	10,35	10,66	11,13	12,03	13,30	-	14,99	-
RAS/	Glanz eloxiert, gebürstet, Chrom	92050	92051	92071	92073	92075	92062	92077	-
	Glanz eloxiert, gebürstet, Gold	-	-	92041	92043	92045	-	92047	-
RTM/	Glanz eloxiert, gebürstet, Titan	92053	92057	92064	92066	92068	-	92079	-
	Euro/m	12,35	12,66	13,27	13,61	14,83	15,61	16,52	-
ALUMINIUM PULVERBESCHICHTET									
RV/	Weiß matt RAL 9003	-	-	-	92107	92108	92109	92110	-
	Weiß RAL 9003	-	-	92100	92102	92104	92111	92106	-
	Euro/m	-	-	7,49	8,34	9,01	9,36	9,69	-
ALUMINIUM ANTIBAKTERIELL									
RVH/	Weiß RAL 9003	-	-	-	92112	92114	-	92116	-
	Euro/m	-	-	-	11,02	11,73	-	12,45	-

Einzelverpackung

Vervollständigen Sie den Code mit der H-Angabe (z. B. RA/ mit H=8 wird RA/8)

Artikel RV/ kann auf Anfrage in verschiedenen Farben geliefert werden - Mindestbestellmenge 540 m pro Farbe

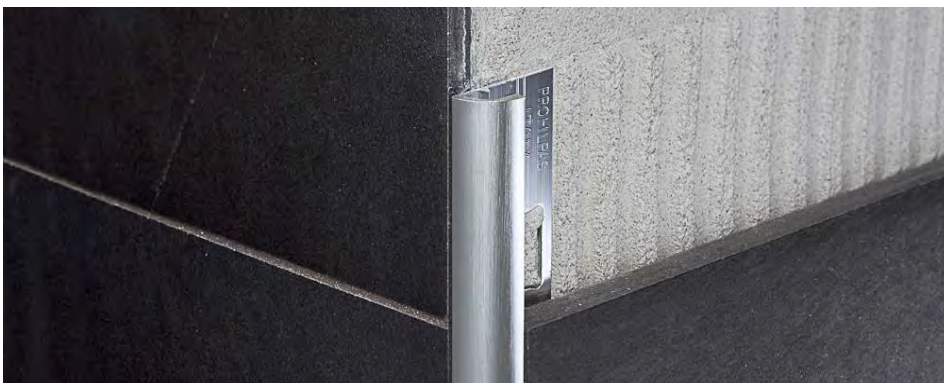

RAS/10 Aluminium Glanz eloxiert, gebürstet Silber



TA/ Aluminium
Silber eloxiert

PROTRIM - AUSSENECKEN

Verpackung à 5 Stück

ART.	Ausführung		6	8	10	11	12,5
ALUMINIUM							
TA/	Silber eloxiert		92606	92608	92610	92600	92612
	Gold eloxiert		92614	92616	92618	-	92619
	Titan eloxiert		92564	92566	92568	-	92569
	Euro/Stück		6,51	6,51	6,51	6,51	6,51
TB/	Glanz eloxiert, Chrom		92690	92692	92694	92601	92696
	Glanz eloxiert, Gold		92700	92702	92704	-	92706
	Glanz eloxiert, Titan		-	92727	92731	-	92733
	Euro/Stück		6,51	6,51	6,51	6,51	6,51
TAS/	Glanz eloxiert, gebürstet, Chrom		92710	92711	92712	92602	92713
	Glanz eloxiert, gebürstet, Gold		92720	92721	92722	-	92723
TATM/	Glanz eloxiert, gebürstet, Titan		92714	92716	92718	-	92773
	Euro/Stück		10,42	10,42	10,42	10,42	10,42
ALUMINIUM PULVERBESCHICHTET							
TV/	Weiß matt RAL 9003		-	92636	92637	92638	92639
	Weiß RAL 9003		92620	92622	92624	92628	92626
	Euro/Stück		6,51	6,51	6,51	6,51	6,51

keine Teilpackung



TIA/ Aluminium
Silber eloxiert

PROTRIM - INNENECKE

Verpackung à 5 Stück

ART.	Ausführung		6	8	10	11	12,5
ALUMINIUM							
TIA/	Silber eloxiert		92570	92571	92572	92603	92573
	Gold eloxiert		92575	92576	92577	-	92578
	Titan eloxiert		92554	92555	92556	-	92558
	Euro/Stück		6,51	10,98	10,98	10,98	10,98
TIB/	Glanz eloxiert, Chrom		92580	92581	92582	92604	92583
	Glanz eloxiert, Gold		92585	92586	92587	-	92588
	Glanz eloxiert, Titan		-	92746	92747	-	92748
	Euro/Stück		6,51	10,98	10,98	10,98	10,98
TIAS/	Glanz eloxiert, gebürstet, Chrom		92550	92551	92552	92605	92553
	Glanz eloxiert, gebürstet, Gold		92560	92561	92562	-	92563
	Euro/Stück		10,42	10,98	10,98	10,98	10,98
ALUMINIUM PULVERBESCHICHTET							
TIV/	Weiß matt RAL 9003		-	92646	92647	92648	92649
	Weiß RAL 9003		92621	92623	92625	92629	92627
	Euro/Stück		6,51	10,98	10,98	10,98	10,98

keine Teilpackung



RA/10+TA/10+TIA/10 Aluminium matt eloxiert Silber

Vervollständigen Sie den Code mit der H-Angabe
(z. B. TA/ mit H=8 wird TA/8)

cerfix® protrim

Protrim aus Edelstahl ist eine Produktlinie mit abgerundeten Profilen, speziell für den Abschluss und Schutz von Außenkanten bei keramischen Belägen und ist auch für Böden, Treppen und Podeste geeignet. Die AISI 304 Ausführungen empfehlen wir für Lebensmittelverarbeitung, Krankenhäuser und im Außenbereich. Bei Schwimmbädern und Einrichtungen, die Salz und Chlor ausgesetzt sind, sollte die Ausführung in AISI 316 verwendet werden.



RI/10 Edelstahl AISI 304 DIN 1.4301

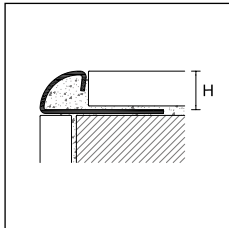

PROTRIM

Länge = 270 cm - Verpackung 20 Stück

ART.	Ausführung	H								
		4,5	6	8	9	10	11	12,5	15	
EDELSTAHL										
RI/	Edelstahl AISI 304 DIN 1.4301	92413	92420	92422	92423	92424	92425	92426	92428	
	Euro/m	12,82	13,97	14,93	15,66	16,12	16,54	17,13	19,24	
RIS/	Edelstahl gebürstet AISI 304 - DIN 1.4301	-	92430	92431	92438	92432	92439	92433	92434	
	Euro/m	-	16,72	17,67	18,41	18,86	19,31	19,89	22,01	
RIP/	Edelstahl sandgestrahlt AISI 304 - DIN 1.4301	-	92450	92451	92452	92453	92454	92455	-	
	Euro/m	-	17,07	18,03	18,80	19,24	19,73	20,27	-	
RIX/	Edelstahl AISI 316 - DIN 1.4404	92405	92406	92407	92410	92408	92411	92409	-	
	Euro/m	16,59	17,84	19,19	19,95	20,55	21,11	21,93	-	

Einzelverpackung - Art. RI/15 Verpackung 10 Stück

PROTRIM - AUSSENECKEN - Verpackung à 5 Stück

TIE/	Edelstahl AISI 304 - DIN 1.4301	92750	92480	92481	92751	92482	92752	92483	92484
	Euro/Stück	17,30	18,40	19,25	19,56	20,15	21,28	21,87	23,62
TIES/	Edelstahl gebürstet AISI 304 - DIN 1.4301	-	92485	92486	92753	92487	92754	92488	92489
	Euro/Stück	-	19,86	20,74	21,16	21,76	22,77	23,33	25,34
TIEP/	Edelstahl sandgestrahlt AISI 304 - DIN 1.4301	-	92510	92511	92512	92513	92514	92515	-
	Euro/Stück	-	19,86	20,74	21,16	21,76	22,77	23,33	-
TIEX/	Edelstahl AISI 316 - DIN 1.4404	92500	92501	92502	92755	92503	92756	92504	-
	Euro/Stück	20,10	21,28	22,17	22,48	23,06	24,20	24,80	-

PROTRIM - INNENECKE - Verpackung à 5 Stück

TII/	Edelstahl AISI 304 - DIN 1.4301	92759	92490	92491	92757	92492	92758	92493	92494
	Euro/Stück	18,07	19,25	20,15	21,28	21,87	23,06	23,62	25,39
TIIS/	Edelstahl gebürstet AISI 304 - DIN 1.4301	-	92495	92496	92760	92497	92761	92498	92499
	Euro/Stück	-	20,74	21,61	22,77	23,33	24,37	25,08	27,09
TIIP/	Edelstahl sandgestrahlt AISI 304 - DIN 1.4301	-	92516	92517	92518	92519	92520	92521	-
	Euro/Stück	-	20,74	21,61	22,77	23,33	24,37	25,08	-
TIIX/	Edelstahl AISI 316 - DIN 1.4404	92505	92506	92507	92762	92508	92763	92509	-
	Euro/Stück	20,97	22,17	23,06	24,20	24,80	25,82	26,54	-





RIL/10 + TIEL/10 Edelstahl extrapoliert



RIL/10 + TIIL/10 Edelstahl extrapoliert

Vervollständigen Sie den Code mit der H-Angabe (z. B. RI/ mit H=8 wird RI/8)

METALL		8	10	11						
AUSSENECKEN - Verpackung à 5 Stück										
TIME/	Edelstahlfarbig poliert		-	-	92960	-	92964	92966	-	-
	Euro/Stück		-	-	6,51	-	6,51	6,51	-	-
INNENECKE - Verpackung à 5 Stück										
TIMI/	Edelstahlfarbig poliert		-	-	92970	-	92974	92976	-	-
	Euro/Stück		-	-	6,51	-	6,51	6,51	-	-

keine Teilpackung



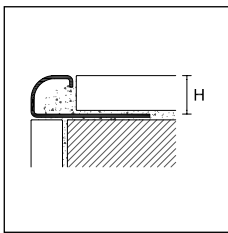

RIN/10 Edelstahl AISI 304 - DIN 1.4301



RIN/
RINS/
RINX/



PROTRIM N

Länge = 270 cm - Verpackung 20 Stück



ART.	Ausführung	8	10	12,5	
EDELSTAHL					
RIN/	Edelstahl AISI 304 - DIN 1.4301		92353	92356	92359
	Euro/m		14,93	16,12	17,13
RINS/	Edelstahl gebürstet AISI 304 - DIN 1.4301		92354	92357	92360
	Euro/m		17,67	18,86	19,89
RINX/	Edelstahl AISI 316 - DIN 1.4404		92355	92358	92361
	Euro/m		19,19	20,55	21,93

Einzelverpackung

PROTRIM N - AUSSENECKEN - Verpackung à 5 Stück

TIEN/	Edelstahl AISI 304 - DIN 1.4301		92813	92816	92819
	Euro/Stück		19,25	20,15	21,87
TIENS/	Edelstahl gebürstet AISI 304 - DIN 1.4301		92814	92817	92820
	Euro/Stück		20,74	21,76	23,33
TIENX/	Edelstahl AISI 316 - DIN 1.4404		92815	92818	92821
	Euro/Stück		22,17	23,06	24,80

PROTRIM N - INNENECKE - Verpackung à 5 Stück

TIIN/	Edelstahl AISI 304 - DIN 1.4301		92828	92831	92834
	Euro/Stück		20,15	21,87	23,62
TIINS/	Edelstahl gebürstet AISI 304 - DIN 1.4301		92829	92832	92835
	Euro/Stück		21,61	23,33	25,08
TIINX/	Edelstahl AISI 316 - DIN 1.4404		92830	92833	92836
	Euro/Stück		23,06	24,80	26,54



TIEN/ Edelstahl
AISI 304 - DIN
1.4301



TIINS/ Edelstahl
AISI 304 - DIN
1.4301

Vervollständigen Sie den Code mit der H-Angabe (z. B. RIN/ mit H=8 wird RIN/8)

Zum Anbringen der Ecken TIME/ und TIMI/ verwenden Sie unseren Klebstoff MS 45

cerfix® protrim

Protrim aus Messing poliert ist sowohl klassisch als auch modern und kann leicht mit Griffen, Amaturen und anderen Möbelaccessoires aus dem gleichen Material und Ausführung kombiniert werden.
Die verchromte Version fällt auf durch ihren Glanz und ist ein perfektes dekoratives Element für Räume, welche sich durch Eleganz und Liebe zum Detail auszeichnen.



RKN/10 Messing verchromt

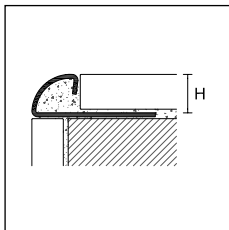



RLN/
RKN/

PPDESIGN

PROTRIM



Länge = 270 cm - Verpackung 20 Stück

		H				
ART.	Ausführung	6	8	10	12,5	
MESSING						
RLN/	poliert		92465	92466	92467	92468
	<i>Euro/m</i>		27,84	28,68	30,71	32,15
MESSING						
RKN/	verchromt		92469	92470	92471	92472
	<i>Euro/m</i>		35,65	36,84	38,91	40,36

Einzelverpackung - Art. RLN/10, RLN/12,5, RKN/10, RKN/12,5 Verpackung 10 Stück

PROTRIM - AUSSEN- UND INNENECKEN

Verpackung 5 Stück

		H				
ART.	Ausführung	6	8	10	12,5	
AUSSENECKEN FÜR ARTIKEL RLN/						
ALUMINIUM						
TB/	Glanz eloxiert, Gold		92700	92702	92704	92706
	<i>Euro/Stück</i>		6,51	6,51	6,51	6,51
INNENECKE FÜR ARTIKEL RLN/						
ALUMINIUM						
TIB/	Glanz eloxiert, Gold		92585	92586	92587	92588
	<i>Euro/Stück</i>		6,51	6,51	6,51	6,51

keine Teilpackung

Verpackung 5 Stück

AUSSENECKEN EDELSTAHL EXTRAPOLIERT FÜR ARTIKEL RKN/

EDELSTAHL

TIEL/	Edelstahl extrapoliert AISI 304 DIN 1.4301		92792	92794	92798	92802
	<i>Euro/Stück</i>		19,86	20,74	21,76	23,33

INNENECKEN EDELSTAHL EXTRAPOLIERT FÜR ARTIKEL RKN/

EDELSTAHL

TIIL/	Edelstahl extrapoliert AISI 304 DIN 1.4301		92793	92795	92799	92803
	<i>Euro/Stück</i>		20,74	21,61	23,33	25,08



TIEL/



TIIL/

Vervollständigen Sie den Code mit der H-Angabe
(z. B. RLN/ mit H=8 wird RLN/8)

Protrim aus coextrudiertem PVC ist eine Produktlinie mit abgerundeten Profilen, speziell für den Abschluss und Schutz von Außenkanten bei keramischen Belägen. Die symmetrische Abrundung veredelt den Kantenschutz. Unfällen wird vorgebeugt. Die Einlagen aus Kunststoff absorbieren Mikrobewegungen, die durch Spannung der Wände an der Ecke entstehen.

In vielen verschiedenen Farben erhältlich. Sie können in unterschiedlichen Räumlichkeiten verwendet werden.



RPA/8 Co-extrudiertes PVC, Weiß

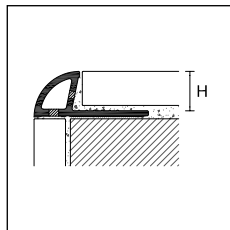

RPA/

PROTRIM

Länge = 270 cm

		H		
		CO-EXTRUDIERTES PVC		
ART.	Ausführung	6	8	10
RPA/	Schneeweiß	80640	80641	80642
	Weiß	80644	80645	80646
	Cremeweiß RAL 9001	80648	80649	80650
	Creme RAL 1015	80652	80653	80654
	Beigegrau RAL 1019	80656	80657	80658
	Steingrau RAL 7030	80660	80661	80662
	Achatgrau RAL 7038	80664	80665	80666
	Lichtgrau RAL 7035	80668	80669	80670
	Bahamabeige	80680	80681	80682
	Braun	80692	80693	80694
Verpackung 100 Stück Euro/m		1,82	2,00	2,20

keine Teilpackung

PROTRIM

Verpackung 12 Stück

		H					
		TPAE/			TPAI/		
		POLYPROPYLEN					
		AUSSENECKE			INNENECKE		
Ausführung		6	8	10	6	8	10
Schneeweiß	□	80700	80701	80702	80753	80751	80752
Weiß	□	80703	80704	80705	80750	80754	80755
Cremeweiß RAL 9001	□	80706	80707	80708	80756	80757	80758
Creme RAL 1015	□	80709	80710	80711	80759	80760	80761
Beigegrau RAL 1019	□	80712	80713	80714	80762	80763	80764
Steingrau RAL 7030	□	80715	80716	80717	80765	80766	80767
Achatgrau RAL 7038	□	80718	80719	80720	80768	80769	80770
Lichtgrau RAL 7035	□	80721	80722	80723	80771	80772	80773
Bahamabeige	□	80730	80731	80732	80780	80781	80782
Braun	□	80739	80740	80741	80789	80790	80791
Euro/Stück		1,75	1,75	1,75	1,75	1,75	1,75

keine Teilpackung

Vervollständigen Sie den Code mit der H-Angabe (z. B. RPA/ mit H=8 wird RPA/8)

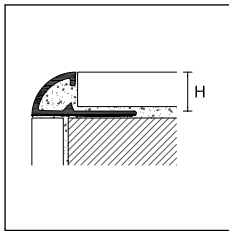

RE/



RE/8 PVC Rot RAL 3002

PROTRIM

Länge = 270 cm

		H			
		PVC			
ART.	Ausführung	6	8	10	12,5
	Schneeweiß	79996	79997	79998	79999
	Weiß	80100	80101	80102	80103
	Cremeweiß RAL 9001	80104	80105	80106	80107
	Creme RAL 1015	80108	80109	80110	-
	Beigegrau RAL 1019	80112	80113	80114	-
	Steingrau RAL 7030	80116	80117	80118	-
	Achatgrau RAL 7038	80120	80121	80122	-
	Lichtgrau RAL 7035	80124	80125	80126	80127
	Anthrazit	80175	80176	80177	-
	Blau	80160	80161	80162	-
	Pastellblau	80140	80141	80142	-
RE/	Hellgrün	80179	80180	80181	-
	Rot RAL 3002	80128	80129	80130	-
	Schwarz RAL 9005	80132	80133	80134	-
	Gelb RAL 1023	80136	80137	80138	-
	Pastellpink	80144	80145	80146	-
	Bahamabeige	80150	80151	80152	-
	Pfirsich	80154	80155	80156	-
	Karamell	80164	80165	80166	-
	Braun	80168	80169	80170	-
	Dunkelbraun	80172	80173	80174	-
	Korallenrot	80187	80188	80189	-
	Siena	80191	80192	80193	-
	Terrakotta	80195	80362	80194	-
Verpackung 100 Stück - Euro/m		1,73	1,89	2,09	2,27

keine Teilpackung

Vervollständigen Sie den Code mit der H-Angabe
(z. B. RE/ mit H=8 wird RE/8)

PROTRIM

Verpackung à 12 Stück

		H				H			
		TE/				TE/			
		POLYPROPYLEN							
		AUSSENECKE				INNENECKE			
ART.	Ausführung	6	8	10	12,5	6	8	10	12,5
	Schneeweiß	80396	80397	80398	80399	79800	79801	79802	79803
	Weiß	80400	80401	80402	80403	79804	79805	79806	79807
	Cremeweiß RAL 9001	80404	80405	80406	80407	79808	79809	79810	79811
	Creme RAL 1015	80408	80409	80410	-	79812	79813	79814	-
	Beigegrau RAL 1019	80412	80413	80414	-	79816	79817	79818	-
	Steingrau RAL 7030	80416	80417	80418	-	79820	79821	79822	-
	Achatgrau RAL 7038	80420	80421	80422	-	79824	79825	79826	-
	Lichtgrau RAL 7035	80424	80425	80426	80427	79828	79829	79830	79831
	Anthrazit	80479	80480	80481	-	79875	79876	79877	-
	Blau	80470	80471	80472	-	79848	79849	79850	-
	Pastellblau	80440	80441	80442	-	79844	79845	79846	-
	Hellgrün	80475	80476	80477	-	79879	79880	79881	-
	Rot RAL 3002	80428	80429	80430	-	79832	79833	79834	-
	Schwarz RAL 9005	80432	80433	80434	-	79836	79837	79838	-
	Gelb RAL 1023	80436	80437	80438	-	79840	79841	79842	-
	Pastellpink	80444	80445	80446	-	79852	79853	79854	-
	Bahamabeige	80448	80449	80450	-	79856	79857	79858	-
	Pfirsich	80452	80453	80454	-	79860	79861	79862	-
	Karamell	80458	80459	80460	-	79864	79865	79866	-
	Braun	80462	80463	80464	-	79868	79869	79870	-
	Dunkelbraun	80466	80467	80468	-	79872	79873	79874	-
	Korallenrot	80483	80484	80485	-	79887	79888	79889	-
	Siena	80487	80488	80489	-	79891	79892	79893	-
	Terrakotta	80491	80492	80493	-	79895	79896	79897	-
Euro/Stück		1,75	1,75	1,75	1,75	1,75	1,75	1,75	1,75

keine Teilpackung

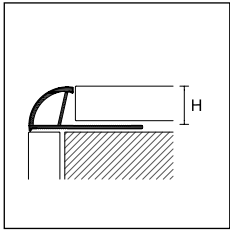

RECO/

PROTRIM ECO

Länge = 260 cm - Verpackung 80 Stück

ART.	Ausführung	PVC ECOLINE		
		6	8	10
	Schneeweiß	79400	79401	79402
	Weiß	79403	79404	79405
	Cremeweiß RAL 9001	79406	79407	79408
RECO/ /80	Crème RAL 1015	79409	79410	79411
	Achatgrau RAL 7038	79412	79413	79414
	Lichtgrau RAL 7035	79415	79416	79417
	Bahamabeige	79418	79419	79420
	Euro/m	1,24	1,37	1,51

keine Teilpackung

RECO auf Anfrage in anderen Farben lieferbar, Mindestbestellmenge 2600 m pro Farbe

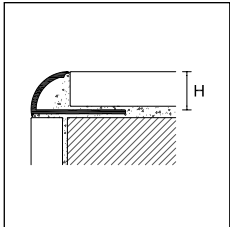

REC/

PROTRIM ECO

Länge = 260 cm - Verpackung 100 Stück

ART.	Ausführung	PVC ECOLINE		
		-	8	10
	Schneeweiß	-	79601/100	79602/100
	Cremeweiß RAL 9001	-	79605/100	79606/100
	Crème RAL 1015	-	-	79610/100
	Beigegrü RAL 1019	-	-	79614/100
REC/ /100	Steingrau RAL 7030	-	-	79618/100
	Achatgrau RAL 7038	-	-	79622/100
	Lichtgrau RAL 7035	-	-	79626/100
	Bahamabeige	-	-	79642/100
	Euro/m	-	1,21	1,33

keine Teilpackung

REC auf Anfrage in anderen Farben lieferbar, Mindestbestellmenge 2600 m pro Farbe



REC/10 PVC ecoline Weiß glänzend

Vervollständigen Sie den Code mit der H-Angabe
(z. B. REC/ /100 mit H=8 wird REC/8/100)

Proangle F ist ein Dreikantprofil als dekoratives Element und Abschluß für die Außenecken der Fliesen. Die Edelstahl-Ausführung mit kürzerer Basis ist für den Schutz und die Veredelung von Innenecken von keramischen Belägen geeignet.

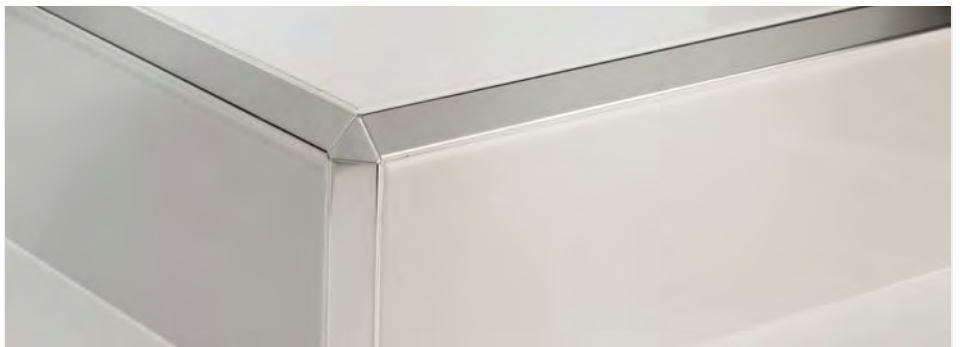

FMB/10 + FMBE/10 Glanz eloxiert, Chrom

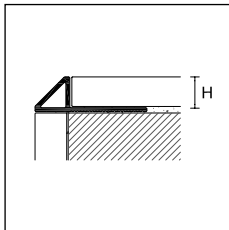

FMA/
FMB/

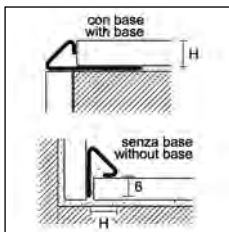

FMI/
FMIS/

PROANGLE F

Länge = 270 cm - Verpackung 20 Stück

ART.	Ausführung	8	10	12,5
ALUMINIUM				
FMA/	Silber eloxiert	93025	93026	93027
	Euro/m	7,16	7,75	8,82
FMB/	Glanz eloxiert, Chrom	93028	93029	93030
	Euro/m	12,29	13,56	15,28

Einzelverpackung

PROANGLE F

Länge = 270 cm - Verpackung 20 Stück

ART.	Ausführung	8	10
EDELSTAHL			
		mit lg. Schenkel	ohne lg. Schenkel
FMI/	Edelstahl AISI 304 - DIN 1.4301	93050	93051
	Euro/m	15,14	13,56
		mit lg. Schenkel	ohne lg. Schenkel
FMIIS/	Edelstahl gebürstet AISI 304 - DIN 1.4301	93054	93055
	Euro/m	19,39	17,83
		mit lg. Schenkel	ohne lg. Schenkel
		93052	93053
		15,61	14,04
		93056	93057
		20,29	18,77

Einzelverpackung

AUSSENECKE

Verpackung à 5 Stück

ART.	Ausführung	8	10	12,5
ALUMINIUM				
FMAE/	Silber eloxiert	93031	93032	93033
	Euro/Stück	13,72	13,72	13,72
FMBE/	Glanz eloxiert, Chrom	93040	93041	93042
	Euro/Stück	13,72	13,72	13,72

INNENECKE

Verpackung à 5 Stück

ART.	Ausführung	8	10	12,5
ALUMINIUM				
FMAI/	Silber eloxiert	93034	93035	93036
	Euro/Stück	13,72	13,72	13,72
FMBI/	Glanz eloxiert, Chrom	93043	93044	93045
	Euro/Stück	13,72	13,72	13,72

ENDKAPPEN

Verpackung à 5 Stück

ART.	Ausführung	8	10	12,5
ALUMINIUM				
FMAC/	Silber eloxiert	93037	93038	93039
	Euro/Stück	13,72	13,72	13,72
FMBC/	Glanz eloxiert, Chrom	93046	93047	93048
	Euro/Stück	13,72	13,72	13,72

keine Teilpackung bei Zubehör in Aluminium

AUSSENECKE

Verpackung à 5 Stück

ART.	Ausführung	8	10
EDELSTAHL			
FMIE/	Edelstahl AISI 304 - DIN 1.4301	93058	93059
	Euro/Stück	21,45	21,45
FMIES/	Edelstahl gebürstet AISI 304 - DIN 1.4301	93064	93065
	Euro/Stück	24,10	24,10

INNENECKE

Verpackung à 5 Stück

ART.	Ausführung	8	10
EDELSTAHL			
FMII/	Edelstahl AISI 304 - DIN 1.4301	93060	93061
	Euro/Stück	21,45	21,45
FMIIS/	Edelstahl gebürstet AISI 304 - DIN 1.4301	93066	93067
	Euro/Stück	24,10	24,10

ENDKAPPEN

Verpackung à 5 Stück

ART.	Ausführung	8	10
EDELSTAHL			
FMIC/	Edelstahl AISI 304 - DIN 1.4301	93062	93063
	Euro/Stück	19,82	19,82
FMICS/	Edelstahl gebürstet AISI 304 - DIN 1.4301	93068	93069
	Euro/Stück	22,43	22,43

cerfix® proangle AX - pronivel M

Proangle AX M Design ist ein Profil für den vertikalen Abschluss, hergestellt aus Aluminium eloxiert oder pulverbeschichtet, eine Lösung für die Ecke, die den Abschluss zwischen den Wänden besonders betont.

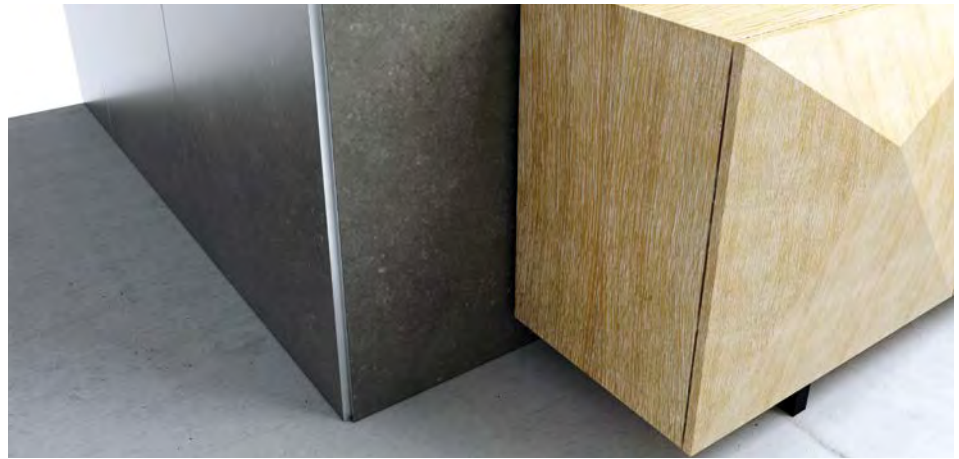

AX/2 / Aluminium matt eloxiert Silber

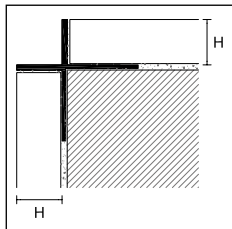

AX/2/

PROANGLE AX- M DESIGN

Länge = 270 cm - Verpackung 10 Stück

		H		
ART.	Ausführung	6	10	12,5
ALUMINIUM				
	Silber eloxiert	13208	13209	13210
	Euro/m	12,93	12,93	12,93
AX/2/	Titan eloxiert	13211	13213	13212
	pulverbeschichtet, Weiß glänzend RAL 9010	13215	13216	13214
	Euro/m	18,85	18,85	18,85

Einzelverpackung

Pronivel M ist ein Profil zur Verbindung von Bodenbelägen mit unterschiedlichen Höhen. Verwendung bei bereits verlegten Böden. Aufgrund seiner Form kann MIN/ auch als Kantenprofil zum Schutz von 135° Außenecken bei Fliesenbelägen verwendet werden.



MIN/10 Edelstahlfarbig poliert AISI 304 DIN 1.4301

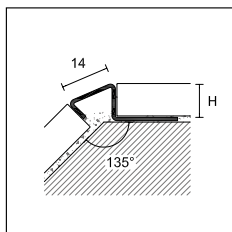

MIN/10

PRONIVEL M

Länge = 270 cm - Verpackung 10 Stück

		H	
ART.	Ausführung	8	10
MIN/	Edelstahl poliert AISI 304 - DIN 1.4301	93023	93024
	Euro/m	15,69	17,24

Einzelverpackung

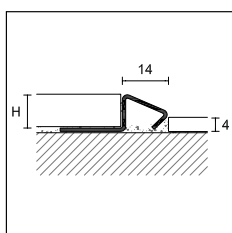

MIN/10
für Bodenbeläge
unterschiedlicher
Stärke

Vervollständigen Sie den Code mit der H-Angabe
(z. B. MIN/ mit H=10 wird MIN/10)

cerfix® procorner M

Procorner M ist eine Produktreihe von Schutzprofilen für die Außenecken der Wandoberflächen, die auf bereits verlegten Fliesen aufgebracht werden.

Procorner Profile sind auch in selbstklebender Ausführung für eine schnelle und einfache Anbringung erhältlich.



210/A Aluminium matt eloxiert Silber

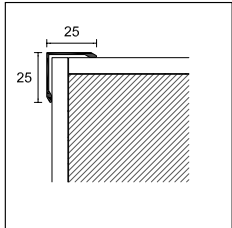

210/
210H/A

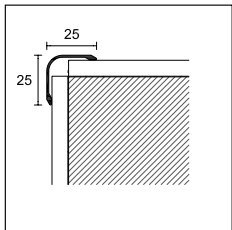

220/

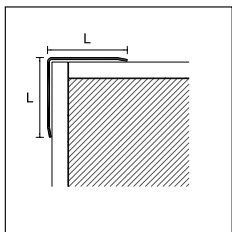

277/

PROCORNER M

Länge = 300 cm - Verpackung 30 Stück

LxL

25x25

ART.	Ausführung	/SF	/A
ALUMINIUM			
	Silber eloxiert	76068	76098
	Gold eloxiert	-	76108
210/	Euro/m	9,13	11,61
	Pulverbeschichtet, Weiß RAL 9003	76128	76208
	Euro/m	11,93	14,40

SF = ohne Lochung A = selbstklebend

Einzelverpackung

PROCORNER M

Länge = 300 cm - Verpackung 30 Stück

LxL

25x25

ALUMINIUM ANTIBAKTERIELL

210H/A	pulverbeschichtet, Weiß RAL 9003 antibakteriell	76209	
	Euro/m	22,41	

A = selbstklebend

Einzelverpackung

PROCORNER M

Länge = 300 cm - Verpackung 30 Stück

LxL

25x25

ART.	Ausführung	/SF	/A
ALUMINIUM			
	Silber eloxiert	77888	77894
220/	Euro/m	11,27	13,72
	pulverbeschichtet, Weiß RAL 9003	77900	-
	Euro/m	14,13	-

SF = ohne Lochung A = selbstklebend

Einzelverpackung

PROCORNER M

ALUMINIUM MATT ELOXIERT, SILBER

Länge = 300 cm - Verpackung 30 Stück

ART.	Abmessungen LxL	code	Euro/m
277/SF/	20x20	76308	8,64
277/A/ selbstklebend	20x20	76309	11,12
277/SF/	25x25	76318	9,29
277/A/ selbstklebend	25x25	76319	11,75
277/SF/	30x30	76328	10,19
277/A/ selbstklebend	30x30	76329	12,64

Einzelverpackung

Vervollständigen Sie den Code mit der L-Angabe (z. B. 277/SF/ L=20 wird 277/SF/20)

auf Anfrage können wir Cerfix Procorner in verschiedenen Abmessungen herstellen Für weitere Informationen steht Ihnen unsere technische Abteilung zur Verfügung

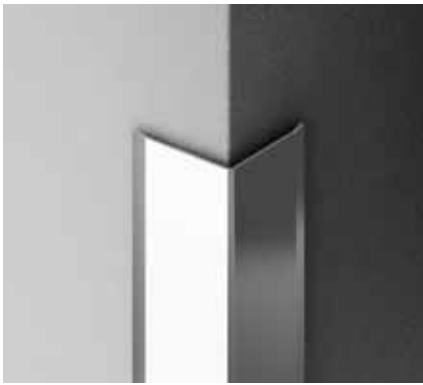

775/A/40 Edelstahlfarbig poliert AISI 304 DIN 1.4301

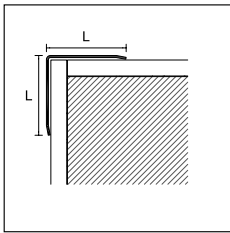

777/
776/

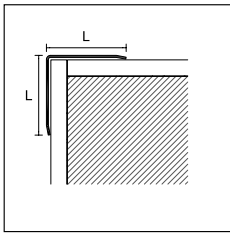

775/

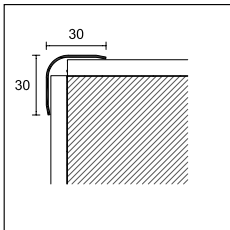

774/

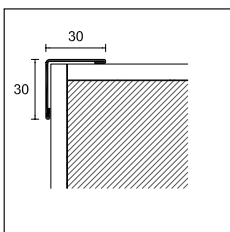

779/SF

PROCORNER M

EDELSTAHL POLIERT AISI 430 DIN 1.4016

Länge = 300 cm - Stärke = 0,60 mm

ART.	Abmessungen LxL	Code	Euro/m	Verpackung
777/SF/	15x15	76888	10,82	30
777/A/ selbstklebend	15x15	76938	14,85	30
777/SF/	20x20	76898	13,14	30
777/A/ selbstklebend	20x20	76948	17,10	30
777/SF/	25x25	76908	15,35	15
777/A/ selbstklebend	25x25	76958	19,35	15
777/SF/	30x30	76918	17,73	20
777/A/ selbstklebend	30x30	76968	21,67	20

Länge = 200 cm - Stärke = 1 mm

ART.	Abmessungen LxL	Code	Euro/m	Verpackung
776/SF/	30x30	77004	23,42	20
776/A/ selbstklebend	30x30	77044	27,05	20
776/SF/	40x40	77014	30,19	10
776/A/ selbstklebend	40x40	77054	33,84	10
776/SF/	50x50	77024	35,95	10
776/A/ selbstklebend	50x50	77064	39,55	10

Länge = 270 cm - Stärke = 1 mm

ART.	Abmessungen LxL	Code	Euro/m	Verpackung
776/SF/	30x30	77008	23,42	10
776/A/ selbstklebend	30x30	77048	27,05	10
776/SF/	40x40	77018	30,19	10
776/A/ selbstklebend	40x40	77058	33,84	10
776/SF/	50x50	77028	35,95	5
776/A/ selbstklebend	50x50	77068	39,55	5

EDELSTAHL POLIERT AISI 304 DIN 1.4301

Länge = 270 cm - Stärke = 1 mm

ART.	Abmessungen LxL	Code	Euro/m	Verpackung
775/SF/	30x30	77108	29,11	10
775/A/ selbstklebend	30x30	77148	32,76	10
775/SF/	40x40	77118	37,12	10
775/SF/	50x50	77128	44,28	5
775/A/ selbstklebend	50x50	77168	47,88	5

EDELSTAHL GEBÜRSTET AISI 304 DIN 1.4301

Länge = 270 cm - Stärke = 1 mm

ART.	Abmessungen LxL	Code	Euro/m	Verpackung
775/SF/	30x30	77110	36,77	10
775/SF/	50x50	77130	59,42	5

POLIERT AISI 304 DIN 1.4301

Länge = 270 cm - Stärke = 1 mm

ART.	Abmessungen LxL	Code	Euro/m	Verpackung
774/SF	30x30	77954	33,93	10

EDELSTAHL GEBÜRSTET AISI 304 DIN 1.4301

Länge = 270 cm - Stärke = 1 mm

ART.	Abmessungen LxL	Code	Euro/m	Verpackung
779/SF	30x30	77106	46,73	10

SF = ohne Lochung A = selbstklebend

Vervollständigen Sie den Code mit der L-Angabe (z. B. 777/SF/ mit L=15 wird 777/SF/15)

auf Anfrage können wir Cerfix Procorner in verschiedenen Abmessungen herstellen
Für weitere Informationen steht Ihnen unsere technische Abteilung zur Verfügung

cerfix® procorner M - procorner P

Procorner M ist ein Eckschutzprofil aus Messing poliert. Es verkleidet und markiert sichtbar die Außenkanten und schützt auch vor Unfällen in Schulen, Büros, Kindergärten und anderen öffentlichen Räumen.

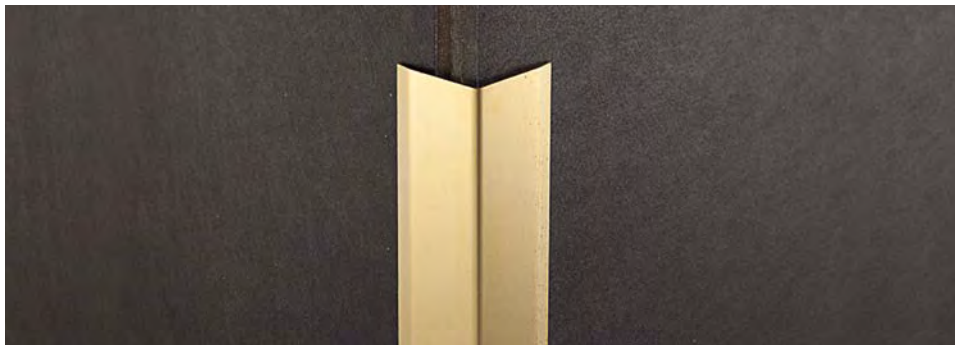

076/A/30 Messing poliert

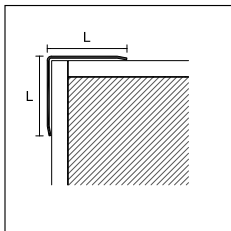

076/SF/
076/A/

PROCORNER M

MESSING POLIERT

Länge = 270 cm - Stärke = 1,00 mm

ART.	Abmessungen LxL	Code	Euro/m	Verpackung
076/SF/	15x15	76800	21,99	30
076/A/ selbstklebend	15x15	76840	25,75	15
076/SF/	20x20	76802	27,14	15
076/A/ selbstklebend	20x20	76842	30,89	15
076/SF/	25x25	76806	32,30	15
076/A/ selbstklebend	25x25	76846	36,07	10
076/SF/	30x30	76808	37,00	10
076/A/ selbstklebend	30x30	76848	40,73	10

SF = ohne Lochung A = selbstklebend

Procorner P ist ein Kantenschutz-Profil aus weichem PVC, um in Schulen, Büros, Kindergärten und öffentlichen Räumen vor Unfällen zu schützen. Wir empfehlen die sichtbare Markierung von Wandkanten in hellen Farben.



IP/40 Weich-PVC Blau

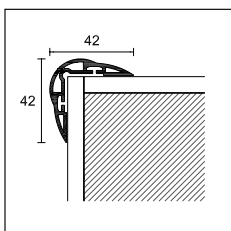

IP/40

PROCORNER P

Länge = 270 cm - Verpackung 20 Stück

ART.	Ausführung	LxL
		42x42
WEICH-PVC		
IP/40	Weiß	95010
	Gelb	95011
	Rot	95012
	Blau	95013
Euro/m		6,84

Vervollständigen Sie den Code mit der H-Angabe (z. B. 076/SF/ mit L=15 wird 076/SF/15)

auf Anfrage können wir Cerfix Procorner in verschiedenen Abmessungen herstellen
Für weitere Informationen steht Ihnen unsere technische Abteilung zur Verfügung

Artikel IP/40 aus PVC sollte waagrecht gelagert werden

Procorner P 8610 und 8611 sind geschäumte Kantenschutzprofile. Sie sind stoßfest und besonders geeignet für Heimwerker. Sie sind in verschiedenen Farben erhältlich und für Räume wie Schulen, Kindergärten und allgemein für öffentliche Räume geeignet.

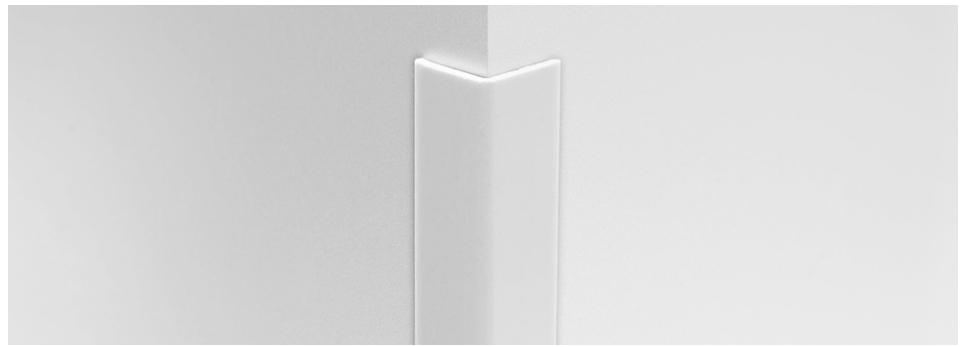

8610 Weiß Dekor 555

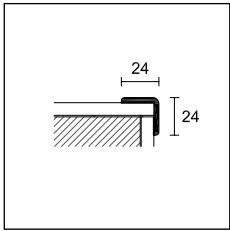

8610

PROCORNER P

Länge 300 cm

GESCHÄUMTES PVC

ART.	Dekore	Dekore	Dekore	Dekore
8610	518 29810	536 29830	561 29848	
	520 29812	540 29832	562 29850	
	524 29814	542 29834	563 29847	
	525 29816	544 29836	564 29849	
	528 29818	545 29838		
	530 29820	Weiß 555 29840		
	531 29822	Lichtgrau 556 29842		
	532 29824	Schwarz 557 29844		
	534 29828	Anthrazit 558 29846		

Verpackung 50 Stück

Euro/m

1,93

1,98

keine Teilpackung

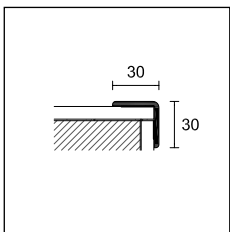

8611

PROCORNER P

Länge 300 cm

GESCHÄUMTES PVC

ART.	Dekore	Dekore	Dekore	Dekore
8611	518 29910	Weiß 555 29940	Gelb 561 29946	Silber 559 29949
	532 29924	Lichtgrau 556 29942	Grün 562 29948	
	542 29934	Schwarz 557 29944	Hellblau 563 29945	
	545 29938		Rot 564 29947	

Verpackung 50 Stück

Euro/m

2,12

2,18

2,65

keine Teilpackung



8610 Dekor 532

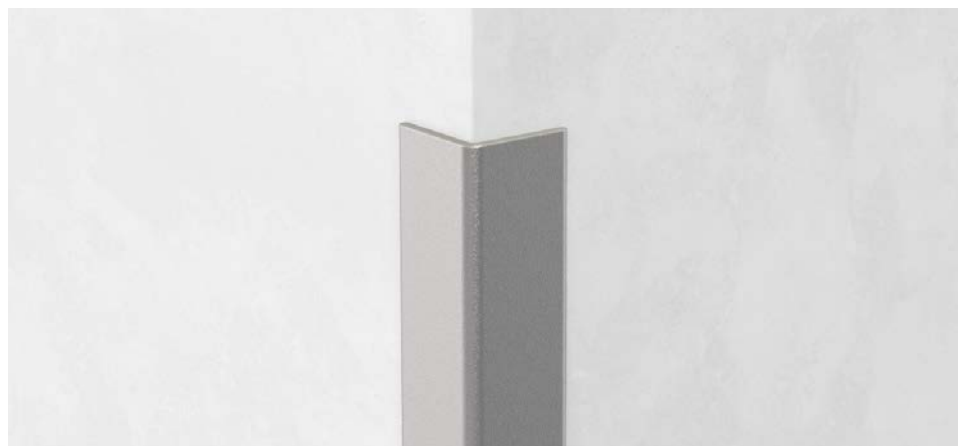

8611 Silber Dekor 559

Sockelleisten sind in den gleichen Dekoren lieferbar, siehe Seite 223

Bei den Profilen der Serie Probord ILN handelt es sich um Außeneckschutzprofile aus Edelstahl für den Einbau in den Wandfliesenbelag. Dieses Profil eignet sich auch für die Anwendung in Einrichtungen, wie Krankenhäuser, Schulen, Großküchen usw.. Die Ausführung in Edelstahl AISI 316 zeichnet sich durch die besonders hohe Korrosionsbeständigkeit aus und eignet sich für Anwendungen in Bereichen mit chemischer Belastung.



ILN/10 Edelstahlfarbig poliert AISI 304 DIN 1.4301

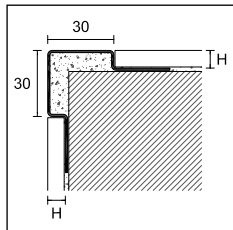

ILN/
ILNS/
ILNX/

PROBORD

Länge = 270 cm - Verpackung 5 Stück

		H		
ART.	Ausführung	8	10	12,5
EDELSTAHL				
ILN/	Edelstahl poliert AISI 304 - DIN 1.4301	94997	94998	94999
	Euro/m	34,64	36,47	38,32
ILNS/	Edelstahl gebürstet AISI 304 - DIN 1.4301	94984	94985	94986
	Euro/m	41,28	43,09	44,89
ILNX/	Edelstahl AISI 316 - DIN 1.4404	94987	94988	94989
	Euro/m	52,81	54,79	56,44

Einzelverpackung

Probord IL, ILE, ILES hat eine abgerundete Ecke (im Vergleich zum Modell ILN). Das System mit einem einzigen Schenkel begünstigt die korrekte Ausrichtung des Profils bei Ecken in unebenen Flächen.



IL/10 Edelstahl poliert AISI 304 DIN 1.4301

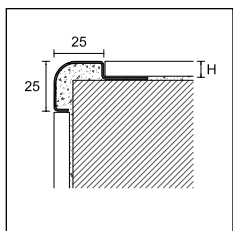

IL/

PROBORD

Länge = 270 cm - Verpackung 10 Stück

		H		
ART.	Ausführung	8	10	12,5
EDELSTAHL				
IL/	Edelstahl AISI 304 - DIN 1.4301	94994	94995	94996
	Euro/m	28,89	29,73	30,57

Einzelverpackung

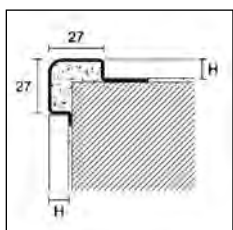

ILE/
ILES/

PROBORD

Länge = 270 cm - Verpackung 5 Stück

		H		
ART.	Ausführung	10		
EDELSTAHL				
ILE/10	Edelstahl poliert AISI 304 - DIN 1.4301	95002		
	Euro/m	30,49		
ILES/10	Edelstahl gebürstet AISI 304 - DIN 1.4301	95003		
	Euro/m	33,53		

Einzelverpackung

Auf Anfrage können wir andere Höhen und in Edelstahl AISI 316 DIN 1.4404 herstellen.

Vervollständigen Sie den Code mit der H-Angabe (z. B. ILN/ mit H=8 wird ILN/8)

Auf Anfrage können wir Cerfix Profile, Probord ILN/ und IL/ in verschiedenen Abmessungen herstellen.

Bitte nehmen Sie mit unserer Technik Kontakt auf.

Cerfix Protop® ist ein Profil für den Schutz und die Veredelung der Ränder von Küchenarbeitsplatten mit Fliesen. Auch für Stufen, die mit Fliesen belegt sind, geeignet.



TOP/A/10 Aluminium matt eloxiert Silber

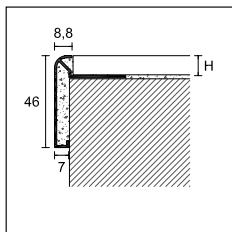

TOP/A/
TOP/TM/

PROTOP

Länge = 270 cm - Verpackung 10 Stück

		H	
ART.	Ausführung	10	12
ALUMINIUM			
TOP/A/	Silber eloxiert	86050	86060
	Euro/m	18,97	19,44
	Titan eloxiert	86052	86062
	Euro/m	20,00	20,46
TOP/TM/	Glanz eloxiert, gebürstet, Titan	86051	86061
	Euro/m	30,95	31,34

Einzelverpackung

AUSSENECKE - Verpackung 2 Stück

		90°		135°	
ART.	Ausführung	90°	135°	90°	135°
ALUMINIUM					
TOP/ E	Silber eloxiert	86074	86072	86074	86072
	Titan eloxiert	86080	86082	86080	86082
	Euro/Stück	27,73	27,73	27,73	27,73
TOP/ETM	Glanz eloxiert, gebürstet, Titan	86075	86073	86075	86073
	Euro/Stück	32,18	32,18	32,18	32,18

INNENECKE - Verpackung 2 Stück

		90°		135°	
ART.	Ausführung	90°	135°	90°	135°
ALUMINIUM					
TOP/ I	Silber eloxiert	86078	86076	86078	86076
	Titan eloxiert	86081	86083	86081	86083
	Euro/Stück	27,73	27,73	27,73	27,73
TOP/ITM	Glanz eloxiert, gebürstet, Titan	86079	86077	86079	86077
	Euro/Stück	32,18	32,18	32,18	32,18

keine Teilpackung



TOP/A/10 + TOP/90/E + TOP/135/I Aluminium matt eloxiert Silber

Vervollständigen Sie den Code mit der H-Angabe (z. B. TOP/A/ mit H=10 wird TOP/A/10)





Dekorprofile

Dekorprofile bieten die Möglichkeit, für jeden Geschmack verschiedene ästhetische, architektonische Kombinationen von klassisch bis modern zu finden. Die Dekorprofile können im Privatbereich ebenso Einsatz finden wie in gewerblichen Einrichtungen.

Prolist ist eine Reihe von Dekorprofilen, die entworfen wurde, um eine stilvolle und auffällige ästhetische Wirkung von Wandfliesen zu erzielen. Sie sind in verschiedenen Materialien und Farben verfügbar und können mit den Profilen der Produktreihen Protrim und Proangle elegant und effektiv kombiniert werden.



LDB/20 Aluminium Glanz eloxiert, Chrom

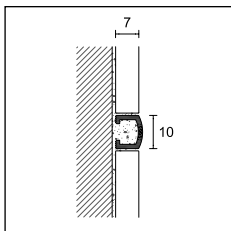
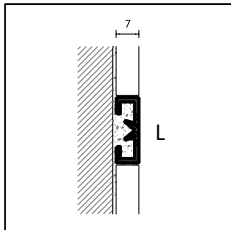

LB/B/10

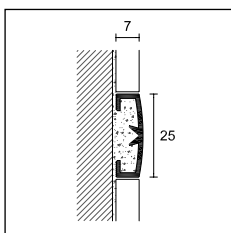

LB/A
LB/B/25

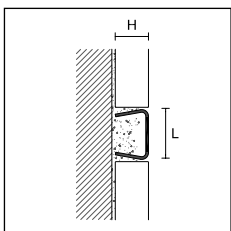

LA/I/
LA/IS/

PROLIST

Länge = 270 cm - Verpackung 20 Stück

ART. Ausführung		L x H			
		10x7	15x7	20x7	25x7
ALUMINIUM					
LDA/	Silber eloxiert	93255	93215	93220	93256
	Euro/m	7,83	11,00	11,97	12,73
LDB/	Glanz eloxiert, Chrom	93258	93219	93224	93259
	Glanz eloxiert, Titan	93198	93199	93201	93203
	Euro/m	11,05	14,49	15,21	15,95
LDS/	Glanz eloxiert, gebürstet, Chrom	93240	93216	93221	93244
	Glanz eloxiert, gebürstet, Gold	93241	93217	93222	93245
LDTM/	Glanz eloxiert, gebürstet, Titan	93266	93211	93225	93246
LDRS/	Glanz eloxiert, gebürstet, Kupfer	93242	93267	93229	93269
	Euro/m	14,65	17,93	18,81	19,58
LDAG/	Glanz eloxiert, graviert, Chrom	93263	93214	93228	93243
	Euro/m	18,13	21,44	22,23	22,99
ALUMINIUM PULVERBESCHICHTET					
LDV/	stone Weiß	-	-	93207	-
	stone Schwarz	-	-	93209	-
Euro/m		-	-	15,21	-

Einzelverpackung

PROLIST

Länge = 270 cm - Verpackung 20 Stück

ART. Ausführung		L x H	
		10x7	25x7
ALUMINIUM			
LB/A	Silber eloxiert	-	93270
	Euro/m	-	11,39
LB/B/	Glanz eloxiert, Chrom	93252	93272
	Glanz eloxiert, Gold	93253	93273
	Euro/m	11,05	15,03

Einzelverpackung

PROLIST

Länge = 270 cm - Verpackung 10 Stück

ART. Ausführung		L x H		
		10x10	15x10	25x10
EDELSTAHL				
LA/I/	Edelstahl poliert AISI 304 DIN 1.4301	93283	93284	93285
	Euro/m	11,95	17,86	26,42
LA/IS/	Edelstahl gebürstet AISI 304 DIN 1.4301	93296	93297	93298
	Euro/m	15,01	20,93	29,50

Einzelverpackung

Vervollständigen Sie den Code mit der L-Angabe (z. B. LDA/ mit L=10 wird LDA/10)

Edelstahl Dekorleisten: verschiedene Abmessungen auf Anfrage - Minimum 108 m

metal line AF - prolisT x design

Metal Line AF M Design sind Dekorprofilen aus Aluminium mit modernen und feinen Linien. Aufgrund ihrer Form erzeugen sie elegante Schatten auf keramischen Belägen.



AF/1 Aluminium matt eloxiert Silber

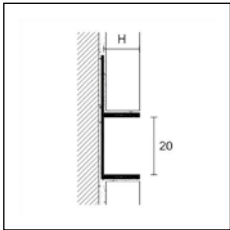

AF/1



METAL LINE AF - M DESIGN

Länge = 270 cm - Verpackung 10 Stück

ART.	Ausführung	6	10	12,5
ALUMINIUM				
	Silber eloxiert	13198	13199	13200
		15,01	15,01	15,01
AF/1/	Titan eloxiert	13201	13203	13202
	pulverbeschichtet, Weiß glänzend RAL 9010	13196	13197	13204
	Euro/m	21,89	21,89	21,89

Einzelverpackung

ProlisT erhalten sie in fünf Original Ausführungen X Design. X Design, in Ausführung Aluminium eloxiert, charakterisiert durch seine spezielle Kratzstruktur, welche verschiedene Kombinationen ermöglichen. Sie wurden für Innenarchitekten entwickelt, aufbauend auf den neuesten Trends beim modernen Design.



LDAD Aluminium matt eloxiert Carbon

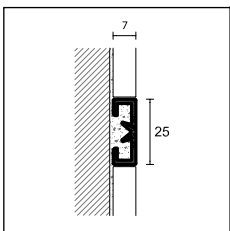

LDAD



PROLIST - X DESIGN

Länge = 270 cm - Verpackung 10 Stück

ART.	Ausführung	L x H
		25x7
ALUMINIUM MATT ELOXIERT		
	Platin	31320
	Titan	31322
LDAD	Braun	31324
	Dunkelbraun	31326
	Carbon	31328
	Euro/m	24,08

Einzelverpackung



beleuchtete Dekorleisten mit LED siehe Seite 234



cerfix® C design

C Design ist eine Produktreihe von Profilen, mit Swarovski®-Kristallen verziert. Die Kombination des chromatierten Zierstreifens und der Kristalle lässt die Linien heller wirken und bringt Eleganz in jede Umgebung.



UKC/10 Messing verchromt mit Swarovski®-Kristallen



PRODECOR - C DESIGN

Länge = 270 cm - Verpackung 5 Stück

H

ART. Ausführung **10**

MESSING VERCHROMT

	Messing verchromt mit Swarovski®-Kristallen		13300
--	---	--	-------

Euro/m **134,28**

DJKC/10	Messing verchromt mit Swarovski®-Kristallen		13302
----------------	---	--	-------

Euro/m **230,53**

Einzelverpackung

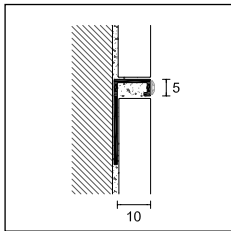

DJKC/10



DJKC/10 Messing verchromt mit Swarovski®-Kristallen (Art. 13300)

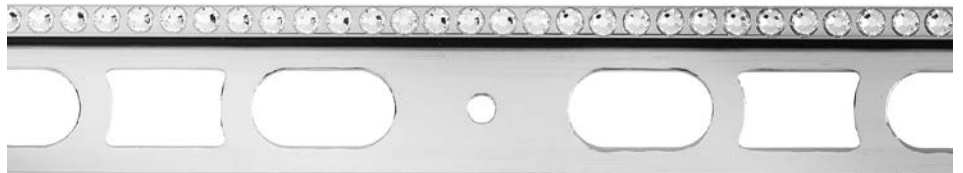

DJKC/10 Messing verchromt mit Swarovski®-Kristallen (Art. 13302)

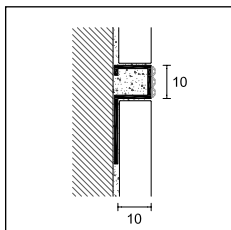

UKC/10

PROSTYLE - C DESIGN

Länge = 270 cm - Verpackung 5 Stück

H

ART. Ausführung **10**

MESSING VERCHROMT

UKC/10	Messing verchromt mit Swarovski®-Kristallen		13310
---------------	---	--	-------

Euro/m **439,56**

Einzelverpackung



UKC/10 Messing verchromt mit Swarovski®-Kristallen

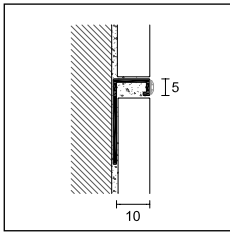

DJKGC/10

PRODECOR - C DESIGN

Länge = 270 cm - Verpackung 5 Stück		H
ART.	Ausführung	10
MESSING		
DJKGC/10	Messing 24 Karat vergoldet + Swarovski® Kristalle	13402
	Euro/m	302,89

Einzelverpackung



DJKGC/10 Messing 24 Karat vergoldet + Swarovski® Kristalle

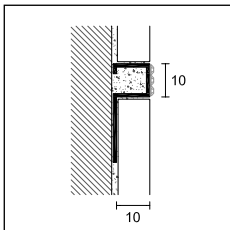

UKGC/10

PROSTYLE - C DESIGN

Länge = 270 cm - Verpackung 5 Stück		H
ART.	Ausführung	10
MESSING		
UKGC/10	Messing 24 Karat vergoldet + Swarovski® Kristalle	13410
	Euro/m	539,59

Einzelverpackung



UKGC/10 Messing 24 Karat vergoldet + Swarovski® Kristalle

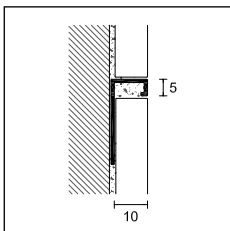

DJKG/10

PRODECOR - C DESIGN

Länge = 270 cm - Verpackung 5 Stück		H
ART.	Ausführung	10
MESSING		
DJKG/10	Messing 24 Karat vergoldet + Swarovski® Kristalle	12902
	Euro/m	96,02

Einzelverpackung

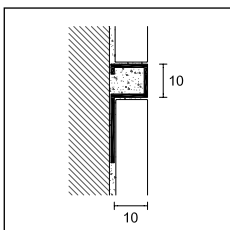

UKG/10

PROSTYLE - C DESIGN

Länge = 270 cm - Verpackung 5 Stück		H
ART.	Ausführung	10
MESSING		
UKG/10	Messing 24 Karat vergoldet + Swarovski® Kristalle	12910
	Euro/m	107,42

Einzelverpackung





Profile für Innenecken

Eine Reihe von Profilen, die für den Übergang zwischen Boden und Wand geeignet sind. Hergestellt für die Beseitigung der 90°-Ecken und anzuwenden bei bereits verlegten Böden oder Böden, die noch zu verlegen sind. Sie sorgen für hohe Hygieneleistungen in privaten und öffentlichen Einrichtungen wie Krankenhäuser, Lebensmittelindustrie, Schwimmbädern und Großküchen.

Profile für Innenecken

cerfix® proround

Bei den Profilen Proround M aus Aluminium handelt es sich um Anschlussprofile zwischen Wand und Bodenbelag, die den aktuellen Hygieneanforderungen entsprechen. Durch die Krümmung der Profile wird die Reinigung erleichtert und die Ansammlung von Schmutz und möglichen Quellen für Bakterien ausgeschlossen.



GA/10 Aluminium matt eloxiert Silber

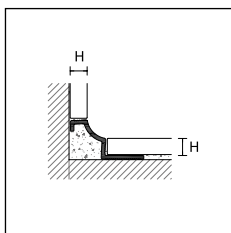

GA/4

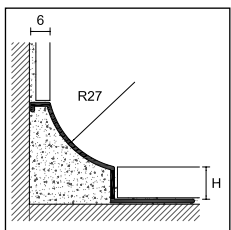

GA/8-10-12
GV/

PROROUND M

Länge = 270 cm - Verpackung 10 Stück

		H			
ART.	Ausführung	4,5	8	10	12
ALUMINIUM					
GA/	Silber eloxiert	95730	95031	95032	95033
	Euro/m	11,41	15,55	15,72	15,93
GV/	pulverbeschichtet, Weiß RAL 9003	-	95071	95072	95073
	Euro/m	-	18,32	18,54	18,74

Einzelverpackung - GA/4 Verpackung 20 Stück

AUSSENECKE

Verpackung 5 Stück

		H	
ART.	Ausführung	4,5	8 - 10 - 12
ALUMINIUM			
GTA/E	Silber eloxiert	-	95075
	Euro/Stück	-	15,41
GTV/E	pulverbeschichtet, Weiß RAL 9003	-	95083
	Euro/Stück	-	15,47

INNENECKE

Verpackung 5 Stück

		H	
ART.	Ausführung	4,5	8 - 10 - 12
ALUMINIUM			
GTA/I	Silber eloxiert	-	95077
	Euro/Stück	-	15,41
GTV/I	pulverbeschichtet, Weiß RAL 9003	-	95085
	Euro/Stück	-	15,47

keine Teilpackung

Vervollständigen Sie den Code mit der H-Angabe (z. B. GA/ mit H=8 wird GA/8)

Cerfix Proround M in Edelstahl: weitere Abmessungen auf Anfrage - Mindestbestellmenge 540 m pro Farbe



GTA/E Aluminium matt eloxiert Silber



GTA/I Aluminium matt eloxiert Silber



GA/4 Aluminium matt eloxiert Silber

Proroun M GAN/ ist ein Profil aus Aluminium für die Verbindung Boden- und Bodenbereich, gekennzeichnet durch einen 17-mm-Radius. Die antibakterielle Technologie bei GVNH/ ist zertifiziert (in Übereinstimmung mit ISO-Norm 22196:2011). GVNH/ ermöglicht eine deutliche Verbesserung der hygienischen Bedingungen durch eine weitestgehende Reduzierung der Bakterienbildung bis zu 99%.



GAN/10 Aluminium matt eloxiert Silber

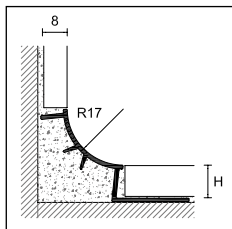

GAN/
GVNH/

PROROUND M

Länge = 270 cm - Verpackung 10 Stück

		H		
ART.	Ausführung	8	10	12,5
ALUMINIUM				
GAN/	Silber eloxiert	95034	95035	95036
	Euro/m	12,63	12,82	13,04
GVNH/	pulverbeschichtet, Weiß RAL 9003 antibakteriell	95037	95038	95039
	Euro/m	15,39	15,58	15,79

Einzelverpackung

INNEN-/AUSSENECKEN/DREIAXIALES ECKSTÜCK/ENDKAPPE RECHTS/LINKS

Verpackung 12 Stück

		für alle Höhen			
ART.	Ausführung	GTP/E	GTP/I	GTP/T	GTP/C
POLYPROPYLEN					
	pulverbeschichtet Silber	95121	95122	95123	95124
	Euro/Stück	8,09	8,09	8,09	8,09
	pulverbeschichtet, Weiß RAL 9003	95125	95126	95127	95128
	Euro/Stück	8,09	8,09	8,09	8,09

keine Teilpackung



GTP/E Aluminium matt eloxiert Silber



GTP/T Aluminium matt eloxiert Silber

Profile für Innenecken

cerfix® proround

Proround M aus Edelstahl gewährleistet eine hohe Chemikalien- und Witterungsbeständigkeit. Insbesondere die Ausführung DIN 1.4404 Edelstahl zeichnet sich durch hohe Korrosionsbeständigkeit aus und eignet sich für Anwendungen im Bereich mit starker chemischer Belastung z. B. Schwimmbäder, Lebensmittelindustrie.



GIN/10 + ILN/10 Edelstahl poliert AISI 304 DIN 1.4301

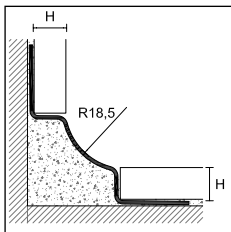

GIN 8/10/11

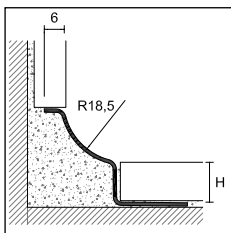

GIN /SA

PROROUND M

Länge = 270 cm - Verpackung 10 Stück

		H					
ART.	Ausführung	8	10	11	12,5	15	
EDELSTAHL							
GIN/	Edelstahl poliert AISI 304 DIN 1.4301	95046	95047	95045	-	-	
	Euro/m	27,70	28,29	28,58	-	-	
GINS/	Edelstahl gebürstet AISI 304 DIN 1.4301	95050	95051	95057	-	-	
	Euro/m	32,64	33,28	33,59	-	-	
GINX/	Edelstahl AISI 316 DIN 1.4404	95054	95055	-	-	-	
	Euro/m	33,48	34,08	-	-	-	

Einzelverpackung

PROROUND M

Länge = 270 cm - Verpackung 10 Stück

		H					
ART.	Ausführung	8	10	11	12,5	15	
EDELSTAHL							
GIN/ /SA	Edelstahl poliert AISI 304 DIN 1.4301	-	95044	-	95048	95049	
	Euro/m	-	21,98	-	28,89	29,90	
GINS/ /SA	Edelstahl gebürstet AISI 304 DIN 1.4301	-	-	-	95052	-	
	Euro/m	-	-	-	33,88	-	
GINX/ /SA	Edelstahl AISI 316 DIN 1.4404	-	-	-	95056	-	
	Euro/m	-	-	-	34,83	-	

Einzelverpackung

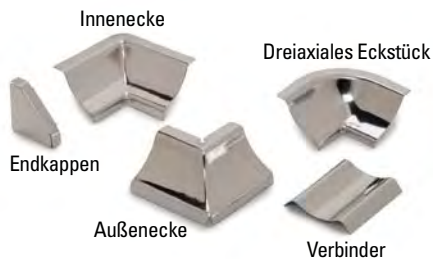

		AUSSENECKE-E		INNENECKE-I	
		für alle Höhen		für alle Höhen	
Verpackung 5 Stück	ART.	ART.	ART.	ART.	ART.
EDELSTAHL					
GTIN/E	Edelstahl poliert AISI 304 DIN 1.4301	95059	GTIN/I	95058	
	Euro/Stück	11,07		11,07	
GTINS/E	Edelstahl gebürstet AISI 304 DIN 1.4301	95063	GTINS/I	95062	
	Euro/Stück	14,82		14,82	
GTINX/E	Edelstahl AISI 316 DIN 1.4404	95067	GTINX/I	95066	
	Euro/Stück	12,37		12,37	

		DREIAXIALES ECKSTÜCK - T		VERBINDER-G		ENDKAPPEN	
		für alle Höhen		für alle Höhen			
Verpackung 5 Stück	ART.	ART.	ART.	ART.	ART.	ART.	ART.
GTIN/T	Edelstahl poliert AISI 304 DIN 1.4301	95060	GTIN/G	95061	GTIN/C	95040	
	Euro/Stück	11,07		11,07		11,07	
GTINS/T	Edelstahl gebürstet AISI 304 DIN 1.4301	95064	GTINS/G	95065	GTINS/C	95041	
	Euro/Stück	14,82		14,82		14,82	
GTINX/T	Edelstahl AISI 316 DIN 1.4404	95068	GTINX/G	95069	GTINX/C	95042	
	Euro/Stück	12,37		12,37		12,37	

keine Teilpackung

Vervollständigen Sie den Code mit der H-Angabe (z. B. GIN/ mit H=8 wird GIN/8)

Cerfix Proround M in Edelstahl: weitere Abmessungen auf Anfrage - Mindestbestellmenge 540 m

Proround P aus stoßfestem, ungiftigem PVC, ist ein Anschlussprofil zwischen Wand- und Bodenbelag mit hohen Hygieneanforderungen. Durch die Krümmung der Profile wird die Reinigung erleichtert und das Ansammeln von Schmutz und möglichen Bakterien ausgeschlossen. Modelle mit einem einzigen Befestigungsschenkel, dass diese als Übergang beim Verlegen von unterschiedlichen Boden- und Wandstärken verwendet werden können.



GP/10 Co-extrudiertes PVC, Weiß

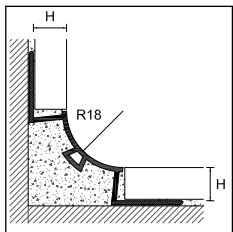



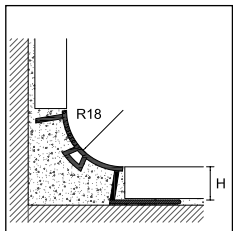

GP/



GPU/





PROROUND P

Länge = 270 cm - Verpackung 20 Stück

ART.	H		H	
	GP/		GPU/	
Ausführung	8	10	10	12,5
CO-EXTRUDIERTES PVC				
Weiß		95800	95801	95804
Lichtgrau RAL 7035		95805	95806	-
Steingrau RAL 7030		95810	95811	-
Beigegrü RAL 1019		95815	95816	-
Euro/m	6,18	6,49	6,43	6,74

INNEN-/AUSSENECKEN/DREIAXIALES ECKSTÜCK/ENDKAPPE RECHTS/LINKS

Verpackung 12 Stück

ART.	für alle Höhen			
	GTP/E	GTP/I	GTP/T	GTP/C
Ausführung				
POLYPROPYLEN				
Weiß		95852	95851	95850
Lichtgrau RAL 7035		95862	95861	95860
Steingrau RAL 7030		95872	95871	95870
Beigegrü RAL 1019		95882	95881	95880
Euro/Stück	3,50	3,50	3,50	3,50

keine Teilpackung

Vervollständigen Sie den Code mit der H-Angabe (z. B. GP/ mit H=8 wird GP/8)



GTP/E Polypropylen RAL 7035 Lichtgrau

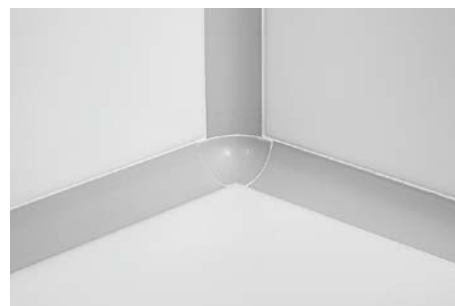

GTP/T Polypropylen RAL 7035 Lichtgrau

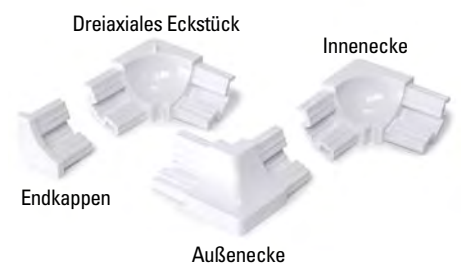

cerfix® proround

Proround M GIC/ und Proint PIN/ sind zwei abgerundete Edelstahlprofile zur Verbindung Boden- und Wandbereich, die bei besonders hohen hygienischen Anforderungen eingesetzt werden.

GIC/ ist durch den innenliegenden Befestigungsschenkel besonders vielseitig einsetzbar.

Durch seinen besonderen Querschnitt eignet sich PIN/ vor allem als Eckverbindung zwischen Wand- und Boden. Das Dehnverhalten beider Beläge ist gewährleistet.



GIC/8 Edelstahl poliert AISI 304 DIN 1.4301

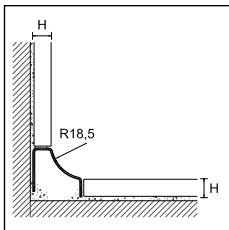

GIC/

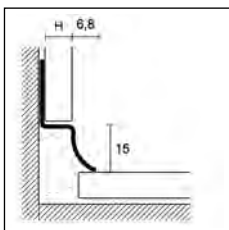

PIN/

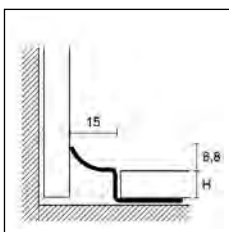

PIN/

Vervollständigen Sie den Code mit der H-Angabe (z. B. GIC/ mit H=8 wird GIC/8)

Auf Anfrage können wir die Profile Cerfix Proround GIC/ in verschiedenen Höhen herstellen für verschiedene Bodenbelagsstärken. Bitte nehmen Sie mit unserer Technik Kontakt auf. Für weitere Informationen steht Ihnen unsere technische Abteilung zur Verfügung

PROROUND M

Länge = 270 cm - Verpackung 5 Stück

ART.	Ausführung	H
GIC/	Edelstahl poliert AISI 304 DIN 1.4301	95140
	Euro/m	28,32

Verpackung 5 Stück		AUSSENECKE-E für alle Höhen	INNENECKE-I für alle Höhen	
ART.	Ausführung		ART.	
EDELSTAHL				
GTIN/E	Edelstahl poliert AISI 304 DIN 1.4301	95059	GTIN/I	95058
	Euro/Stück	11,07		11,07

keine Teilpackung

Verpackung 5 Stück		DREIAXIALES ECKSTÜCK - T für alle Höhen	VERBINDER-G Verpackung 5 Stück für alle Höhen	ENDKAPPEN für alle Höhen		
ART.	Ausführung		ART.	ART.		
GTIN/T	Edelstahl poliert AISI 304 DIN 1.4301	95060	GTIN/G	95061	GTIN/C	95040
	Euro/Stück	11,07		11,07		11,07

keine Teilpackung

PROINT

Länge = 270 cm - Verpackung 10 Stück

ART.	Ausführung	10	12,5
PIN/	Edelstahl poliert AISI 304 - DIN 1.4301	85392	85394
	Euro/m	15,72	16,31

Einzelverpackung



PIN/10 Edelstahl poliert AISI 304 DIN 1.4301

Proint PIA/ und PI/ sind Profile aus Aluminium und PVC. Sie sind Verbindungsprofile zwischen Wand- und Bodenbelägen, die zugleich Dehnfugenaufgaben übernehmen.

Die Profile können mit Silikon abgedichtet werden. Sie sorgen nicht nur für eine ansprechende Optik, sondern auch für ein angemessenes zeitgemäßes Maß an Hygiene.

Die besonderen Querschnitte der Profile eignen sie sich vor allem als Eckverbindung zwischen Wand und Boden. Das Dehnverhalten beider Beläge ist gewährleistet.



PIA/9 Aluminium matt eloxiert Silber

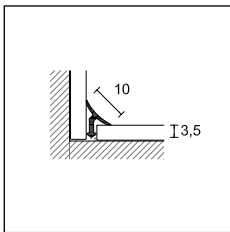

PIA/3

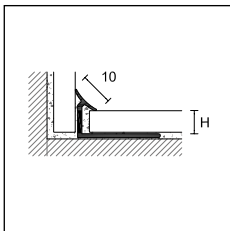

PIA/
PI/

PROINT

Länge = 270 cm - Verpackung 20 Stück

ART.	Ausführung	H			
		3,5	7	9	12
ALUMINIUM					
PIA/	Silber eloxiert	95431	95430	95432	95429
	Euro/m	7,73	9,55	10,01	10,88

Einzelverpackung

PROINT

Länge = 270 cm

ART.	Ausführung	H	
		7	9
CO-EXTRUDIERTES PVC			
	Schneeweiß	95396	95398
	Weiß	95400	95402
	Cremerweiß RAL 9001	-	95406
	Cremer RAL 1015	-	95418
PI/	Beigegrau RAL 1019	-	95410
	Steingrau RAL 7030	-	95422
	Achatgrau RAL 7038	-	95433
	Lichtgrau RAL 7035	-	95414

Verpackung 100 Stück

Euro/m	1,63	1,80
---------------	-------------	-------------

keine Teilpackung

Vervollständigen Sie den Code mit der H-Angabe (z. B. PIA/ mit H=7 wird PIA/7)

Artikel PI/ kann auf Anfrage in verschiedenen Farben und marmoriert geliefert werden
Mindestbestellmenge 2700 m pro Farbe



PI/9 PVC Weiß



PIA/3 Aluminium matt eloxiert Silber

Proround B, Profile aus Aluminium oder PVC sind Verbindungsprofile zwischen Wand- und Bodenbelägen. Sie eignen sich zum Anbringen an bereits verlegte Oberflächen. Die ideale Lösung bei Sanierung und Renovierung und zur Umsetzung von Hygienevorschriften. Die antibakterielle Technologie bei BLAH/ ist zertifiziert (in Übereinstimmung mit ISO-Norm 22196:2011). BLAH/ ermöglicht eine deutliche Verbesserung der hygienischen Bedingungen durch eine weitestgehende Reduzierung der Bakterienbildung bis zu 99%.



BLA/20 Aluminium matt eloxiert Silber

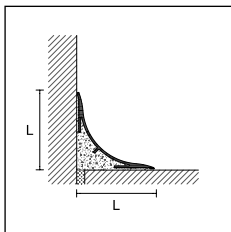

BLA/
BLAH/

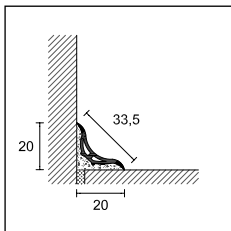

BL/20

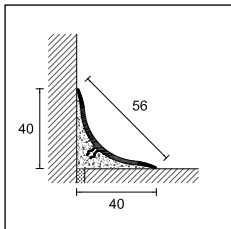

BL/40

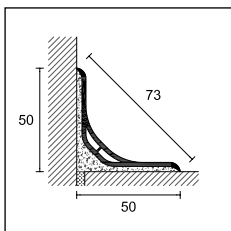

BL/50



Zubehör aus Polypropylen

PROROUND B

Länge = 270 cm - Verpackung 20 Stück

LxL

ART.	Ausführung	20x20	40x40	50x50
ALUMINIUM				
BLA/	Silber eloxiert	95570	95580	-
	Euro/m	9,67	12,66	-
ALUMINIUM ANTIBAKTERIELL				
BLAH/	pulverbeschichtet, Weiß RAL 9003 antibakteriell	95572	95582	-
	Euro/m	14,79	16,88	-

Einzelverpackung

PROROUND B

Länge = 270 cm - Verpackung 20 Stück

LxL

ART.	Ausführung	20x20	40x40	50x50
PVC				
BL/	Weiß	95550	95500	95551
	Euro/m	6,26	9,18	13,25

ZUBEHÖR AUS POLYPROPYLEN

8 Stück

4 Stück

4 Stück

AUSSENECKE AUS POLYPROPYLEN

GBL/ /E	Silber	95574	95584	-
	Weiß	95556	95510	95552
Euro/Stück		4,79	6,36	6,74

INNENECKE AUS POLYPROPYLEN

GBL/ /I	Silber	95576	95586	-
	Weiß	95557	95512	95553
Euro/Stück		4,79	6,36	6,74

DREIAXIALES ECKSTÜCK AUS POLYPROPYLEN

GBL/ /T	Silber	-	95588	-
	Weiß glänzend	-	95511	95554
Euro/Stück		-	6,36	6,74

ENDKAPPEN RECHTS/LINKS AUS POLYPROPYLEN

GBL/ /C	Silber	95578	95590	-
	Weiß	95558	95513	95555
Euro/Stück		4,79	6,08	6,42

keine Teilpackung - Einzelverpackung - Artikel GBL/ /C Verpackung 16 Stück (20x20) und 8 Stück (40x40 und 50x50)

Vervollständigen Sie den Code mit der L-Angabe (z. B. BLA/ mit L= 20 wird BLA/20)

Proround B, Profile aus Edelstahl sind Verbindungsprofile zwischen Wand und Bodenbelägen. Sie eignen sich zum Anbringen an bereits verlegte Oberflächen. Die ideale Lösung bei Sanierung und Renovierung und zur Umsetzung von Hygienevorschriften. Die Edelstahlausführung ist beständig gegen organische und anorganische Stoffe und somit geeignet für Bereiche in Krankenhäusern, Lebensmittel- und Chemieindustrie.



BI/40 Edelstahl AISI 304 DIN 1.4301

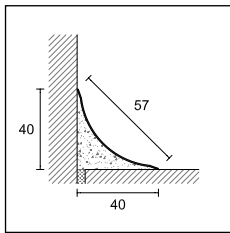

BI/40
BI/40/A

PROROUND B

Länge = 270 cm - Verpackung 20 Stück		LxL
ART.	Ausführung	40x40
EDELSTAHL		
BI/40	Edelstahl AISI 304 DIN 1.4301 <i>Euro/m</i>	94992 21,86
BI/40/A selbstklebend	Edelstahl AISI 304 DIN 1.4301 <i>Euro/m</i>	94993 27,08

FARBBLICH AUF EDELSTAHL ABGESTIMMES ZUBEHÖR AUS POLYPROPYLEN, PACKUNG ZU 4 ST.

AUSSENECKE AUS POLYPROPYLEN

GTL/E	Polypropylen Edelstahlfarbig <i>Euro/Stück</i>	95515 9,28
--------------	--	----------------------

INNENECKE AUS POLYPROPYLEN

GTL/I	Polypropylen Edelstahlfarbig <i>Euro/Stück</i>	95517 9,28
--------------	--	----------------------

DREIAXIALES ECKSTÜCK AUS POLYPROPYLEN

GTL/T	Polypropylen Edelstahlfarbig <i>Euro/Stück</i>	95516 9,28
--------------	--	----------------------

ENDKAPPEN RECHTS/LINKS AUS POLYPROPYLEN

GTL/C	Polypropylen Edelstahlfarbig <i>Euro/Stück</i>	95518 9,28
--------------	--	----------------------

keine Teilpackung



Außenecke

Dreiaxiales Eckstück



Innenecke

Endkappen rechts/links



Entwässerungssysteme und Profile

Profilpas hat eine Vielzahl an Lösungen für Badezimmer, die Funktionalität und modernes Design vereinen. Mit den Profilpas Duschrinnensystemen werden bodenbündige Duschen geschaffen, mit einer großen Auswahl an linearen Duschen - wie PP Drain Aqua, Thin Drain, Slim Drain und Smart Drain, kundenspezifisch, mit verschiedenen Abdeckungen. Es gibt auch Q-Drain in einigen Ausführungen. Die Profilpas Badezimmer Produktreihe umfasst auch Glass Profile, eine Produktreihe mit Gefälle- und Glasprofilen für den Einbau von Glaswänden und Abschlüssen von Duschbereichen, um die Differenz von 2% Gefälle beim Einbau von Duschrinnen am Boden auszugleichen.



PPdrain | Aqua

Die linearen Duschrinnen PP Drain Aqua sind aus Edelstahl AISI 316 hergestellt. Sie sind mit einem patentierten entfernbaren Siphon aus antibakteriellem ABS ausgestattet, eine perfekte Verbindung von Schönheit und Zweckmäßigkeit. Profilpas hat sich mit allen Aspekten des Designs, der Produktion und des Qualitätsmanagements befasst, um ein Produkt, das immer effizient und ästhetisch ist, anbieten zu können.

Die linearen Duschrinnen PP Drain Aqua sind einteilig, ohne Schweißnähte und zeichnen sich durch ihr Design und ihre Funktionalität aus. Sie sind elegant. Jedes Teil der Duschrinne wurde im Detail ausgearbeitet, um mit wenigen Komponenten über alles Notwendige für einen sicheren Einbau und eine lange Lebensdauer zu verfügen.

Ästhetik



Elegantes und exklusives Design, individuell gestaltbar, aufgrund einer Vielzahl an Abdeckungen und Ausführungen.

Entfernbarer Siphon

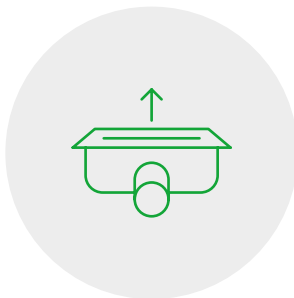

Der Siphon kann einfach entfernt und leicht und gründlich gereinigt werden.

Einfacher Einbau



Der Aufbau und die Einstellung der Duschrinne sind so konzipiert, daß ein einfacher und schneller Einbau möglich ist.

Reinigung und Hygiene



Der herausnehmbare Siphon aus antibakteriellem ABS ist wartungsfrei und ermöglicht eine schnelle und gründliche Reinigung.



Die schlanke Form der Duschrinne kombiniert mit der Schönheit der zahlreichen Abdeckungen, ermöglicht es eine ästhetische Lösung anzubieten, welche jeder Art von Design und Material (Porzellan, Steingut, Marmor, Mosaik, Naturstein ...) gerecht wird.



PP Drain Aqua

Bei der linearen Duschrinnen PP Drain Aqua sind die Wartung und die Reinigung ganz einfach. Der Siphon, welcher aus antibakteriellem ABS hergestellt ist, kann ausgebaut werden und vollständig gereinigt werden. Die aus Edelstahl AISI 316 hergestellte einteilige Duschrinnenbasis, ohne Schweißnähte und scharfe Kanten, sorgen für günstige Hygiene- und Reinigungsbedingungen. Kurze Einbauzeit. Sie sind mit einer aufgeklebten Abdichtungsmembran, Einsatzfüßen für Belagshöhen von 6 bis 18 mm und Füßen für den Rinnenkörper aus Polystyrolschaum ausgestattet.



PP Drain Aqua

PP DRAIN AQUA - Duschrinnenbasis mit Siphon

ART.	Ausführung		L					
			60 cm	70 cm	80 cm	90 cm	100 cm	120 cm
EDELSTAHL								
PP/	Edelstahl		22100	22101	22102	22103	22104	22105
	AISI 316 DIN 1.4404							
	Euro/Stück		233,93	245,52	265,13	276,72	293,09	316,28

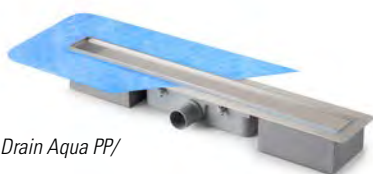

PP Drain Aqua PP/

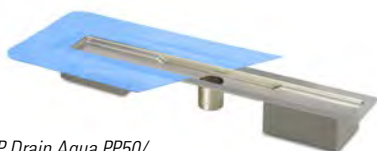

PP Drain Aqua PP50/

PP DRAIN AQUA - Duschrinnenbasis mit direktem Abfluß Durchmesser 50 mm

ART.	Ausführung		L					
			60 cm	70 cm	80 cm	90 cm	100 cm	120 cm
EDELSTAHL								
PP50/	Edelstahl		22106	22107	22108	22109	22110	22111
	AISI 316 DIN 1.4404							
	Euro/Stück		178,51	189,94	209,72	221,14	237,68	260,87

Duschrinnenbasis mit direktem Abfluß Durchmesser 40 mm, auf Anfrage lieferbar.

NEW PP DRAIN AQUA 360 - Duschrinnenbasis mit 360° schwenkbaren Siphon

ART.	Ausführung		L					
			60 cm	70 cm	80 cm	90 cm	100 cm	120 cm
EDELSTAHL								
PP360/	Edelstahl		22180	22181	22182	22183	22184	22185
	AISI 316 DIN 1.4404							
	Euro/Stück		233,93	245,52	265,13	276,72	293,09	316,28



PP Drain Aqua PP360/

Abdeckung¹

Rahmen²

Füße aus ABS für die Abdeckung

Haarsieb

Abnehmbares Siphonoberteil aus antibakteriellem ABS

Ausbaubarer Siphon aus antibakteriellem ABS

Wasserdichte Membran

Einteilige Basis in Edelstahl AISI 316

Duschrinnenfüße aus Polystyrolschaum

Abflußstutzen aus antibakteriellem ABS

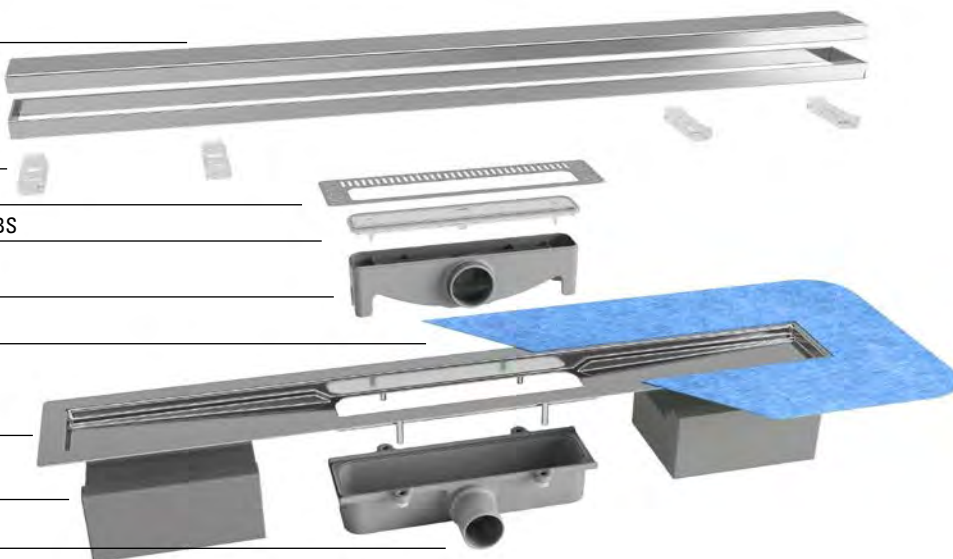

¹ Verschiedene Abdeckungen verfügbar.

² Der Rahmen ist mit dem Classic Cover Modell ausgestattet. Die anderen Abdeckungen sind nicht mit dem Rahmen ausgestattet.

Vervollständigen Sie den Code mit der L-Angabe
(z. B. PP/ mit L = 70 wird PP/70)

Classic Cover in Edelstahl AISI 316, poliert oder gebürstet, ist in verschiedenen Längen (von 60 bis 120 cm) lieferbar. Der Rahmen und die verschiedenen hohen Füße werden mitgeliefert. Man kann die Abdeckung wenden und befliesen (bis 12 mm Fliesenstärke). Somit erhält man ästhetische Kontinuität mit der Verkleidung des Badezimmers.



PP Drain Aqua - Classic Cover Edelstahl poliert AISI 316 - DIN 1.4404



Classic Cover

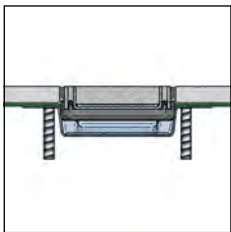



Classic Cover befliesbar



Design Cover Edelstahl gebürstet AISI 316 DIN 1.4404

CLASSIC COVER - Fliesenstärke von 6 bis 18 mm

ART.	Ausführung	L						
		60 cm	70 cm	80 cm	90 cm	100 cm	120 cm	
EDELSTAHL								
XPC/	Edelstahl poliert AISI 316 DIN 1.4404		22112	22113	22114	22115	22116	22117
	Edelstahl gebürstet AISI 316 DIN 1.4404		22118	22119	22120	22121	22122	22123
	Euro/Stück		141,17	153,28	167,94	196,93	208,01	232,73

Classic Cover ist, längs um 180° gedreht, innen befliesbar (bis 12 mm Fliesenstärke).



PP Drain Aqua - Design Cover Edelstahl gebürstet AISI 316 DIN 1.4404

Vervollständigen Sie den Code mit der L-Angabe (z. B. XPC/ mit L = 70 wird XPC/70)

PP Drain Aqua

Flat Cover ist in mehreren Ausführungen und verschiedenen Längen (von 60 bis 120 cm) erhältlich, ist flach und von modernem Design. Flat Cover ist mit verschiedenen hohen Füßen ausgestattet und kann Fliesen mit Fliesenstärke von 6 bis 18 mm angepasst werden.

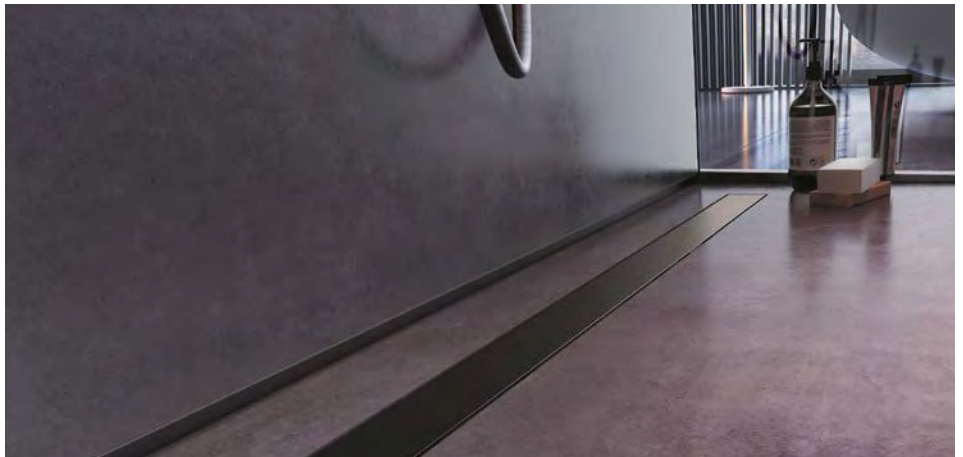

PP Drain Aqua - Flat Cover Aluminium pulverbeschichtet, Zartschwarz matt

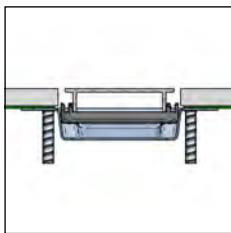

Flat Cover Aluminium

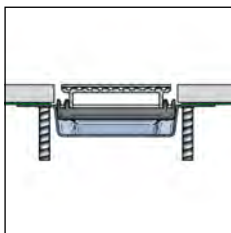

Flat Cover Aluminium + Edelstahl



Flat Cover Edelstahl Chromatiert

FLAT COVER - Fliesenstärke von 6 bis 18 mm

ART.	Ausführung	L						
		60 cm	70 cm	80 cm	90 cm	100 cm	120 cm	
ALUMINIUM + EDELSTAHL								
XPF/	Edelstahl poliert AISI 316 DIN 1.4404		22136	22137	22138	22139	22140	22141
	Edelstahl gebürstet AISI 316 DIN 1.4404		22142	22143	22144	22145	22146	22147
	Euro/Stück		89,85	98,21	107,59	127,70	139,64	157,03
ALUMINIUM + EDELSTAHL CHROMATIERT								
XPF/	Edelstahl Chromatiert AISI 316 DIN 1.4404		22261	22262	22263	22264	22265	-
	Euro/Stück		140,49	148,85	175,10	195,22	195,22	-
ALUMINIUM PULVERBESCHICHTET								
XPF/	Weiß matt		22148	22149	22150	22151	22152	-
	Zartschwarz matt		22154	22155	22156	22157	22158	-
	Euro/Stück		76,55	79,79	83,03	96,67	100,08	-
ALUMINIUM + EDELSTAHL								
XPF/	Nickel poliert		22226	22227	22228	22229	22230	-
	Nickel gebürstet		22231	22232	22233	22234	22235	-
	Roségold poliert		22236	22237	22238	22239	22240	-
	Euro/Stück		250,29	258,48	267,86	288,15	299,91	-
	Graphit poliert		22241	22242	22243	22244	22245	-
	Graphit gebürstet		22246	22247	22248	22249	22250	-
	Euro/Stück		267,17	275,36	284,74	305,02	316,79	-
	Gold poliert		22251	22252	22253	22254	22255	-
	Gold gebürstet		22256	22257	22258	22259	22260	-
	Euro/Stück		393,68	402,04	411,42	431,54	443,47	-



Flat Cover

Vervollständigen Sie den Code mit der L-Angabe (z. B. XPF/ mit L = 70 wird XPF/70)

Design Cover - eine Abdeckung, die sich durch große Eleganz und ihren Designeinsatz auszeichnet. In Edelstahl AISI 316 poliert und gebürstet gibt es Design Cover in verschiedenen Längen, von 60 bis 120 cm.



PP Drain Aqua - Design Cover Edelstahl gebürstet AISI 316 DIN 1.4404

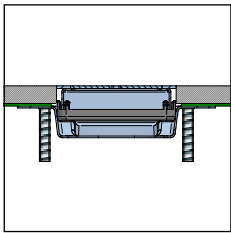

Design Cover



Design Cover

DESIGN COVER - Fliesenstärke von 6 bis 18 mm

ART.	Ausführung	L						
		60 cm	70 cm	80 cm	90 cm	100 cm	120 cm	
EDELSTAHL								
XPD/	Edelstahl poliert AISI 316 DIN 1.4404		22214	22215	22216	22217	22218	22219
	Edelstahl gebürstet AISI 316 DIN 1.4404		22220	22221	22222	22223	22224	22225
	Euro/Stück		134,01	146,12	160,95	183,97	196,76	231,88

Mit Invisible Cover wird die Duschrinne komplett verdeckt und passt sich so den Fliesen optimal an.

Abdeckung in Aluminium, in verschiedenen Längen (von 60 bis 120 cm), die vollständig mit Fliesen beklebt wird.



PP Drain Aqua - Invisible Cover

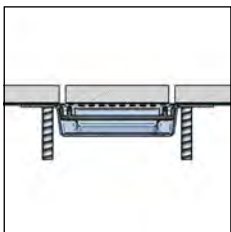

Invisible Cover



Invisible Cover

INVISIBLE COVER

ART.	Ausführung	L						
		60 cm	70 cm	80 cm	90 cm	100 cm	120 cm	
ALUMINIUM								
XPI/	Aluminium Natur		22130	22131	22132	22133	22134	22135
	Euro/Stück		43,31	46,21	49,27	60,70	63,77	69,73

Vervollständigen Sie den Code mit der L-Angabe (z. B. XPD/ mit L = 70 wird XPD/70)

thindrain

Thin Drain gehört zur Produktgruppe bodenbündiger, schnell und einfach zu installierender Duschrinnen. Sie kann problemlos dem Boden angepaßt werden. Dank der geringen Aufbauhöhe von 55 mm (Oberkante Boden bis Unterkante Flansch) ist die Rinne besonders für den Renovierungsbereich geeignet, wo niedrige Aufbauhöhen erforderlich sind.

VORTEILE

- Einbau bodenbündig (behindertengerecht)
- Möglichkeit der wandnahen Montage
- Aufbauhöhe von nur 55 mm (bis Unterkante Flansch)
- Geeignet für Fliesenstärke bis zu 12 mm
- Die Abdeckung ist befliesbar mit Fliesen bis zu 12 mm
- Abflussleistung nach Norm EN 1253-1 (Minimum 24 l/ min.)
- Mit wasserdichter Abdichtmanschette zur Vermeidung des Risikos des Eindringens von Wasser in den Untergrund
- Leicht zu reinigender Siphon
- Zur Reinigung herausnehmbares Haarsieb
- Einfach einbaubar
- Inklusive Anschlussadapter von 40 auf 50 mm.



Classic Abdeckung - Edelstahl poliert AISI 304 - DIN 1.4301

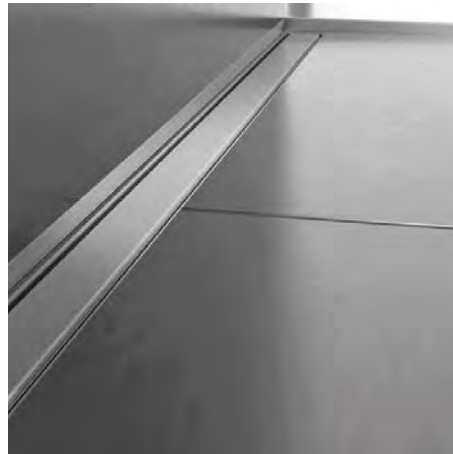

Classic Abdeckung - Edelstahl gebürstet AISI 304 - DIN 1.4301

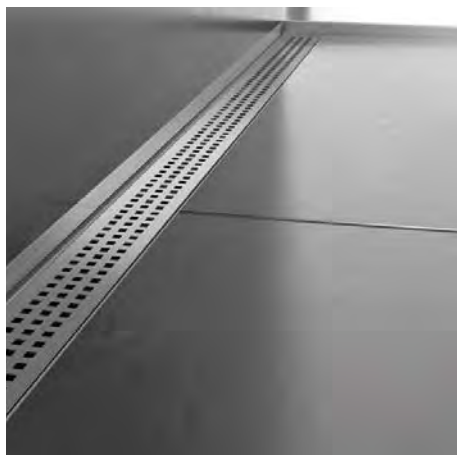

Cube Abdeckung - Edelstahl gebürstet AISI 304 - DIN 1.4301

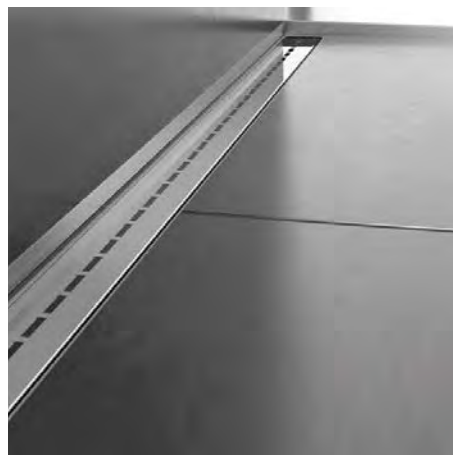



Single line Abdeckung - Edelstahl poliert AISI 304 - DIN 1.4301

THIN DRAIN - RINNENKÖRPER - Verpackung 10 Stück

ART.	Ausführung		60 cm	70 cm	80 cm	90 cm	100 cm	120 cm
EDELSTAHL								
THIN/	Edelstahl AISI 304 DIN 1.4301		19400	19401	19402	19403	19404	19405
	Euro/Stück		450,83	469,36	493,99	516,66	543,18	590,49



CLASSIC COVER - Verpackung 10 Stück

ART.	Ausführung		60 cm	70 cm	80 cm	90 cm	100 cm	120 cm
EDELSTAHL								
XTC/	Edelstahl gebürstet AISI 304 DIN 1.4301		19410	19412	19414	19416	19418	19420
	Edelstahl poliert AISI 304 DIN 1.4301		19411	19413	19415	19417	19419	19421
	Euro/Stück		72,51	80,34	88,13	96,67	103,17	118,05



CUBE COVER - Verpackung 10 Stück

ART.	Ausführung		60 cm	70 cm	80 cm	90 cm
EDELSTAHL						
XTCC/	Edelstahl gebürstet AISI 304 DIN 1.4301		19430	19431	19432	19433
	Euro/Stück		91,09	98,92	106,72	115,26



SINGLE LINE COVER - Verpackung 10 Stück

ART.	Ausführung		60 cm	70 cm	80 cm	90 cm
XTL/	Edelstahl poliert AISI 304 DIN 1.4301		19440	19441	19442	19443
	Euro/Stück		91,09	98,92	106,72	115,26



TILE COVER - Verpackung 10 Stück

ART.	Ausführung		60 cm	70 cm	80 cm	90 cm
XTT/	Edelstahl AISI 304 DIN 1.4301		19450	19451	19452	19453
	Euro/Stück		91,09	98,92	106,72	115,26

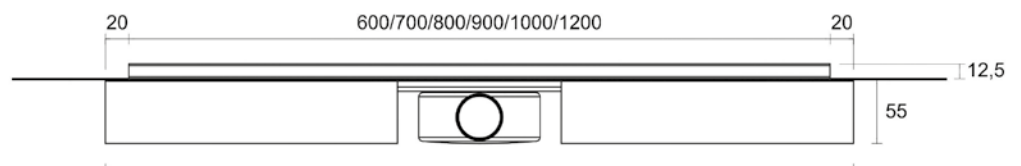
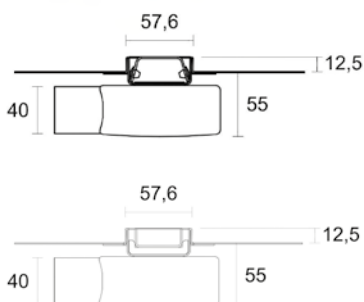
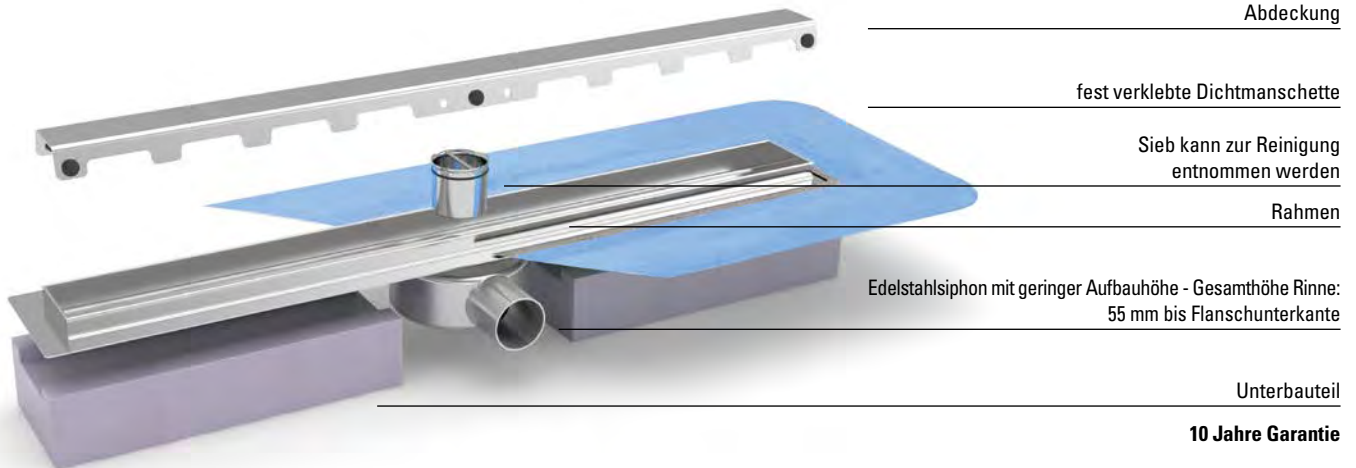

slimdrain

Slim drain sind bodenbündige Duschrinnen, die schnell und einfach zu installieren sind und zahlreiche individuelle Gestaltungsmöglichkeiten bieten. Dank des niedrigen Siphons beträgt der Aufbau der Duschrinne nur 65 mm. Aus diesem Grunde ist sie besonders für den Renovierungsbereich, vor allem im Altbau, geeignet.

VORTEILE

- Einbau bündig mit dem Boden (behindertengerecht)
- Möglichkeit des Einbaus in Wandnähe
- Aufbauhöhe von 65 mm
- Passend für alle Fliesenstärken (Version Slim invisible)
- Verstellbarer Rahmen (7,00 bis 12,5 mm), außer bei Slim invisible.
- Abflussleistung nach Norm EN 1253-1 (Minimum 24 l/Min.)
- Verstellbarkeit der Einbauhöhe der Rinne
- Integrierte wasserdichte Membran
- Möglichkeit zur regelmäßigen Reinigung des Siphons
- Herausnehmbares Haarsieb
- Einfach zu verlegen
- Anschlußadapter von 40 auf 50 mm



Classic cover - Edelstahl poliert AISI 304 DIN 1.4301



Classic cover - Edelstahl gebürstet AISI 304 DIN 1.4301



Cube cover Edelstahl gebürstet AISI 304 DIN 1.4301



Single line cover Edelstahl poliert AISI 304 DIN 1.4301

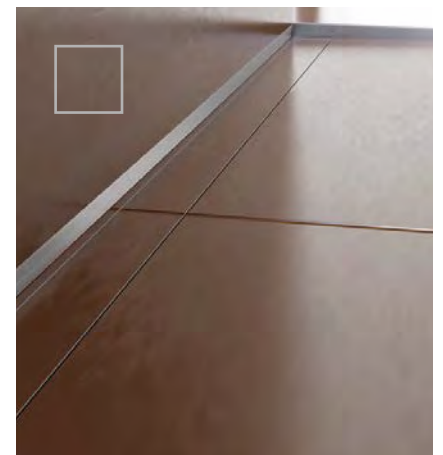



Slim invisible - Edelstahl AISI 304 DIN 1.4301

SLIM DRAIN - RINNENKÖRPER - Verpackung 10 Stück

ART.	Ausführung		60 cm	70 cm	80 cm	90 cm	100 cm	120 cm
EDELSTAHL								
SLIM/	Edelstahl AISI 304 DIN 1.4301		19504	19506	19508	19510	19512	19514
	<i>Euro/Stück</i>		539,40	560,20	581,05	603,74	622,65	664,31

CLASSIC COVER - Verpackung 10 Stück

ART.	Ausführung		60 cm	70 cm	80 cm	90 cm	100 cm	120 cm
EDELSTAHL								
XSC/	Edelstahl gebürstet AISI 304 DIN 1.4301		19524	19526	19528	19530	19532	19534
	Edelstahl poliert AISI 304 DIN 1.4301		19523	19525	19527	19529	19531	19533
	<i>Euro/Stück</i>		49,21	52,99	58,68	62,47	68,15	77,61

CUBE COVER - Verpackung 10 Stück

ART.	Ausführung		60 cm	70 cm	80 cm	90 cm
EDELSTAHL						
XSCC/	Edelstahl gebürstet AISI 304 DIN 1.4301		19544	19546	19548	19550
	<i>Euro/Stück</i>		49,21	52,99	58,68	62,47

SINGLE LINE COVER - Verpackung 10 Stück

ART.	Ausführung		60 cm	70 cm	80 cm	90 cm
XSL/	Edelstahl poliert AISI 304 DIN 1.4301		19563	19565	19567	19569
	<i>Euro/Stück</i>		49,21	52,99	58,68	62,47

SLIM INVISIBLE - RINNENKÖRPER + ABDECKUNG - Verpackung 10 Stück

ART.	Ausführung		60 cm	70 cm	80 cm	90 cm
SLIM-I/	Edelstahl AISI 304 DIN 1.4301		19505	19507	19509	19511
	<i>Euro/Stück</i>		548,86	569,67	592,38	611,30

Slim Invisible besitzt keinen höhenverstellbaren Rahmen.

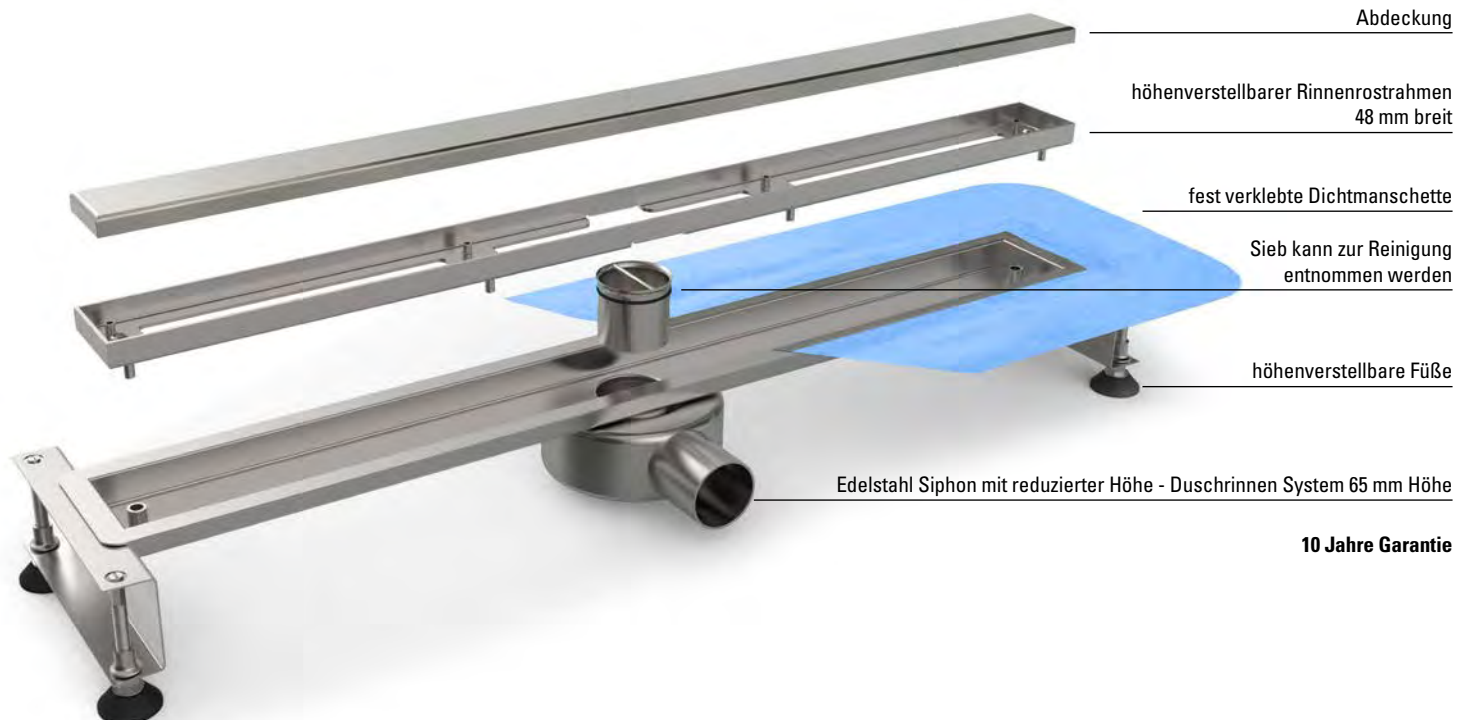
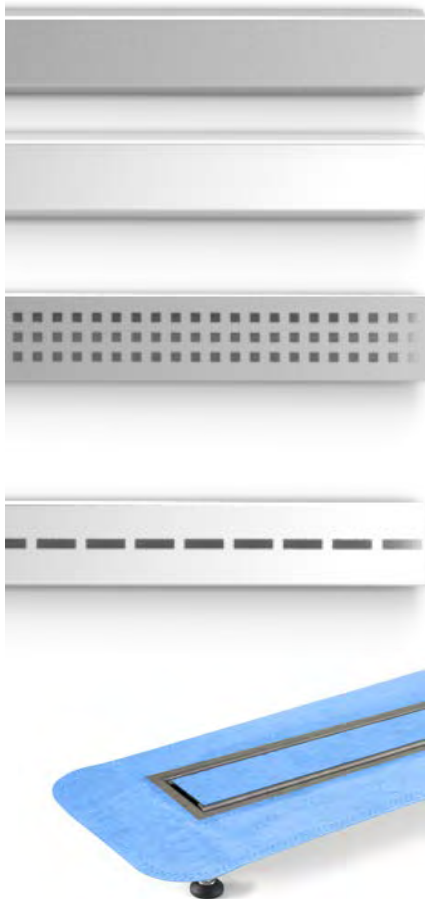

Abdeckung

höhenverstellbarer Rinnenrostrahmen
48 mm breit

fest verklebte Dichtmanschette

Sieb kann zur Reinigung
entnommen werden

höhenverstellbare Füße

Edelstahl Siphon mit reduzierter Höhe - Duschrinnen System 65 mm Höhe

10 Jahre Garantie

smartdrain

Smart Duschrinne ist eine Produktreihe von Duschrinnen, zum schnellen und einfachen Einbau, um den Boden bündig abzuschließen. Die Ausführung Smart Drain Invisible ermöglicht die Verwendung aller Fliesenstärken. Die Rinne ist in verschiedenen Längen lieferbar und hat eine Mindesthöhe von 75 mm. Sie ist besonders für Großformate geeignet.

VORTEILE

- Einbau bündig mit dem Boden (behindertengerecht)
- Wandnahe Montage möglich
- 75 mm Aufbauhöhe (bis Unterkante Flansch)
- Passend für alle Fliesenstärken (Smart Version Invisible)
- Verstellbarer Rahmen (Stärke 7 - 12,5 mm), außer Smart Invisible.
- Waagrecht verstellbarer Siphonausgang
- Abflußleistung nach Norm EN 1253-1 (Minimum 24 l/Min.)
- Höhenverstellbar zum waagrechten Einbau.
- Integrierte wasserdichte Membran
- Lieferbar in Edelstahl AISI 316 - DIN 14404 (V4A)
- Innenbefliesbarer Rahmen bis 10 mm Fliesenstärke (180° Drehung Classic Cover)
- Herausnehmbarer Siphoneinsatz zur Siphonreinigung
- Herausnehmbares Haarsieb
- Schnell zu verlegen



Classic cover - Edelstahl poliert AISI 304 DIN 1.4301



Classic cover - Edelstahl gebürstet AISI DIN 1.4301

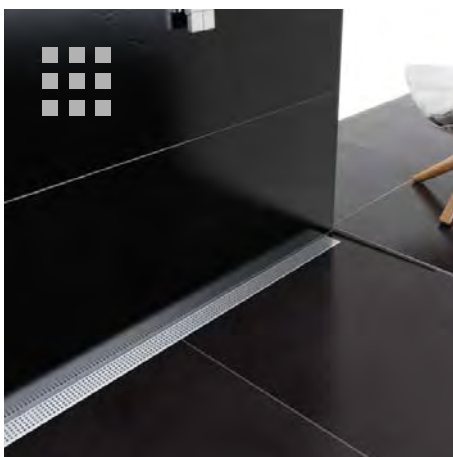

Cube cover - Edelstahl gebürstet AISI 304 DIN 1.4301





Double line cover - Edelstahl poliert AISI 304 DIN 1.4301





Smart invisible - Edelstahl AISI 304 DIN 1.4301

SMART DRAIN - RINNENKÖRPER - Verpackung 10 Stück

ART.	Ausführung		70 cm	80 cm	90 cm	100 cm	110 cm	120 cm
EDELSTAHL								
SMART/	Edelstahl AISI 304 DIN 1.4301		19704	19706	19708	19710	19712	19714
	Euro/Stück		469,36	493,99	516,66	543,18	565,89	590,49
SMART3/	Edelstahl AISI 316 DIN 1.4404		19715	19716	19717	19718	-	-
	Euro/Stück		514,80	541,31	569,67	598,07	-	-

CLASSIC COVER - Verpackung 10 Stück

ART.	Ausführung		70 cm	80 cm	90 cm	100 cm	110 cm	120 cm
EDELSTAHL								
XLC/	Edelstahl gebürstet AISI 304 DIN 1.4301		19724	19726	19728	19730	19732	19734
	Edelstahl poliert AISI 304 DIN 1.4301		19723	19725	19727	19729	19731	19733
Euro/Stück			117,38	123,02	128,70	134,39	140,04	145,75
XLC3/	Edelstahl gebürstet AISI 316 DIN 1.4404		19741	19742	19743	19744	-	-
	Euro/Stück		128,70	136,28	141,95	147,64	-	-

CUBE COVER - Verpackung 10 Stück

ART.	Ausführung		70 cm	80 cm	90 cm	100 cm	110 cm	120 cm
EDELSTAHL								
XLCC/	Edelstahl gebürstet AISI 304 DIN 1.4301		19764	19766	19768	19770	19772	19774
	Euro/Stück		124,93	134,39	140,04	147,64	153,30	160,89

DOUBLE LINE COVER - Verpackung 10 Stück

ART.	Ausführung		70 cm	80 cm	90 cm	100 cm	110 cm	120 cm
EDELSTAHL								
XLL/	Edelstahl poliert AISI 304 DIN 1.4301		19783	19785	19787	19789	19791	19793
	Euro/Stück		124,93	134,39	140,04	147,64	153,30	160,89

SMART INVISIBLE - RINNENKÖRPER + ABDECKUNG - Verpackung 10 Stück

ART.	Ausführung		70 cm	80 cm	90 cm	100 cm	110 cm	120 cm
EDELSTAHL								
SMART-I/	Edelstahl AISI 304 DIN 1.4301		19703	19705	19707	19709	19711	19713
	Euro/Stück		439,10	465,57	505,35	512,90	537,49	560,20

Smart Invisible besitzt keinen höhenverstellbaren Rahmen.

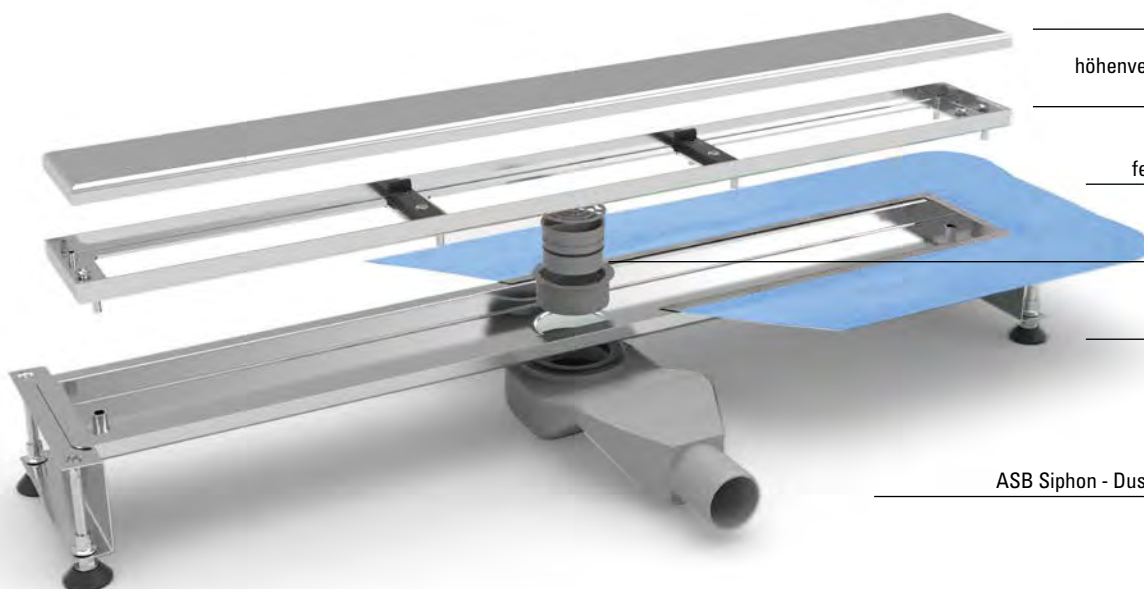
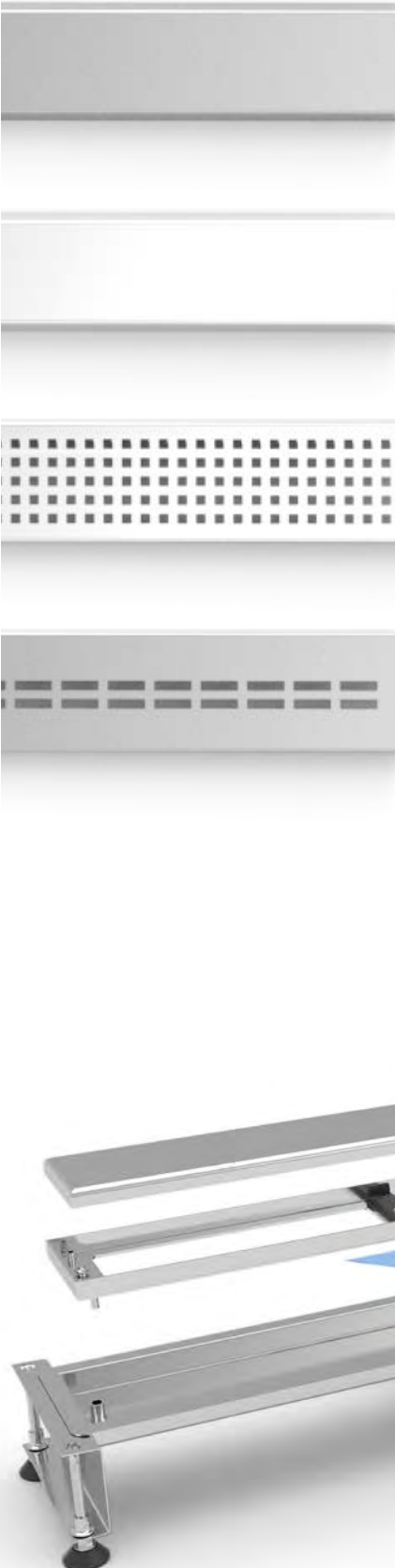

Abdeckung

höhenverstellbarer Rinnenrostrahmen
77 mm breit

fest verklebte Dichtmanschette

Sieb kann zur Reinigung
entnommen werden

höhenverstellbare Füße

ASB Siphon - Duschrinnen System 75 mm Höhe

10 Jahre Garantie

q-drain

Q-Drain gehört zur Produktgruppe bodenbündiger, schnell und einfach zu installierender Ablaufsysteme der Punktentwässerung. Sie kann problemlos dem Boden angepaßt werden. Mit einer Dichtmanschette versehen und in den Höhen 72 und 78 mm lieferbar, ist sie eine geeignete Lösung für traditionelle, ebenerdige Duschen.

VORTEILE

- Einbau bodenbündig (behindertengerecht)
- Aufbauhöhe 72 bzw. 78 mm
- veränderbarer Siphonaustritt
- Abflussleistung nach Norm EN 1253-1 (Minimum 24 l/min.)
- Mit verklebter, wasserdichter Abdichtungsmembran
- Q Drain Tile ist befliesbar mit Fliesen bis zur Stärke von 10 mm
- Möglichkeit zur einfachen Reinigung des Siphons
- Zur Reinigung herausnehmbares Haarsieb
- Einfach einbaubar

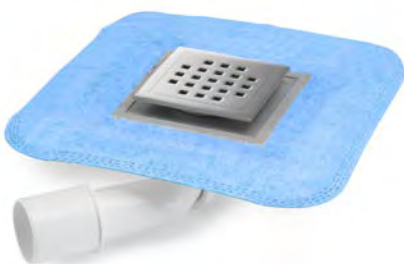

Q Drain Cube

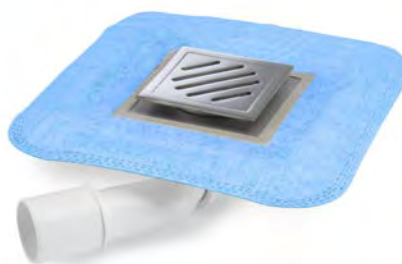

Q Drain Line



Q DRAIN CLASSIC - Verpackung 10 Stück

ART.	Ausführung		10x10 cm
EDELSTAHL			Höhe Belag 12,5 mm
QDC/1010	Edelstahl gebürstet AISI 304 DIN 1.4301		19850
	Edelstahl poliert AISI 304 DIN 1.4301		19851
Euro/Stück			221,25



Q DRAIN CUBE - Verpackung 10 Stück

ART.	Ausführung		10x10 cm
EDELSTAHL			Höhe Belag 12,5 mm
QDCC/1010	Edelstahl gebürstet AISI 304 DIN 1.4301		19852
	Edelstahl poliert AISI 304 DIN 1.4301		19853
Euro/Stück			221,25



Q DRAIN LINE - Verpackung 10 Stück

ART.	Ausführung		10x10 cm
EDELSTAHL			Höhe Belag 12,5 mm
QDL/1010	Edelstahl gebürstet AISI 304 DIN 1.4301		19854
	Edelstahl poliert AISI 304 DIN 1.4301		19855
Euro/Stück			221,25



Q DRAIN TILE (befliesbar) - Verpackung 10 Stück

ART.	Ausführung		10x10 cm
EDELSTAHL			Höhe Belag 10 mm
QDI/1010	Edelstahl AISI 304 DIN 1.4301		19856
Euro/Stück			221,25

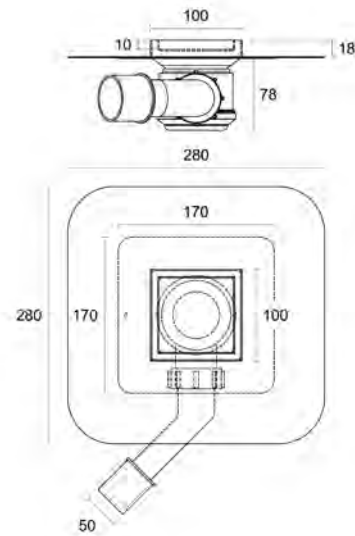
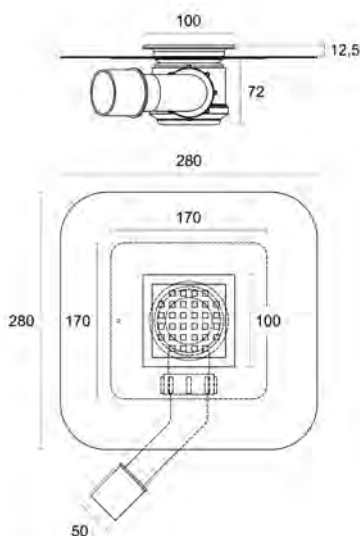
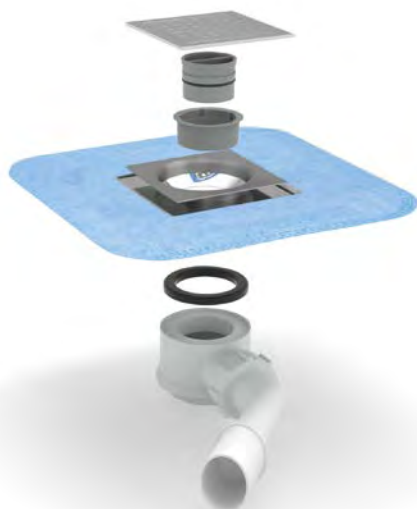

10 Jahre Garantie

Glass Profile

Bodenbündige Duschen sind Trend- und Designelemente zur Gestaltung von Badzimmern jeder Größe, zur Hervorhebung seiner Funktionalität und Schönheit. Wenn Sie ihre bisherige Dusche renovieren, kann mit einer neuen, bodenbündigen Dusche, der Boden das gleiche Design erhalten wie die Wände, wodurch eine einheitliche und elegante Ansicht entsteht.

Aufgrund des bodenbündigen Einbaus sind sie barrierefrei und leichter für Kinder, ältere Menschen oder Behinderte zugänglich.

Profilpas bietet eine Reihe ineinandergreifender Lösungen für bodenbündige Duschen an: ein System linearer Duschrinnen in Edelstahl mit der Möglichkeit, die Duschrinne nicht sichtbar einzubauen, wodurch ein durchgängiges Fliesendesign entsteht; Edelstahlprofile zum Einsetzen von Glaswänden und zur Einfassung abfallender Flächen.



Glass Profile für ebenerdige Duschen sind eine Produktlinie von Edelstahlprofilen, um die Differenz von 2% Gefälle beim Einbau von Duschrinnen auszugleichen. Sie machen die Dusche ästhetisch ansprechend mit einem modernen und klaren Design. Es gibt zwei Ausführungen: Edelstahl gebürstet und Edelstahl pulverbeschichtet, Schwarz matt. Die Vielseitigkeit dieser beiden Farben wird zur Garantie für Eleganz und sorgt für einen minimalistischen und trendigen Effekt.

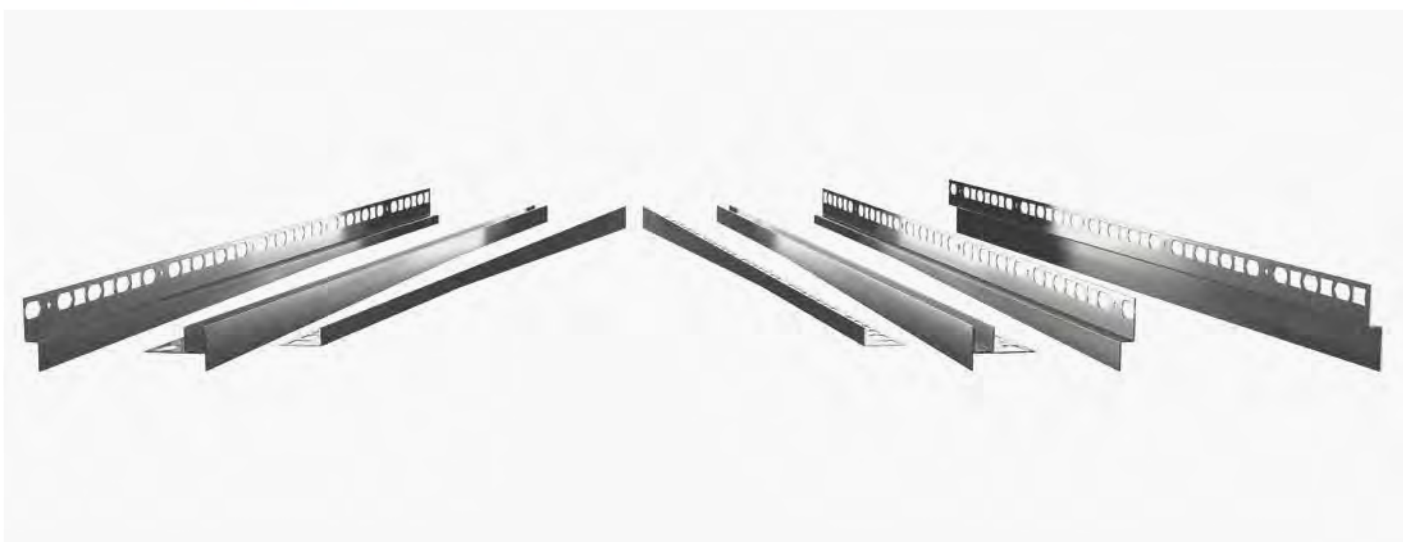
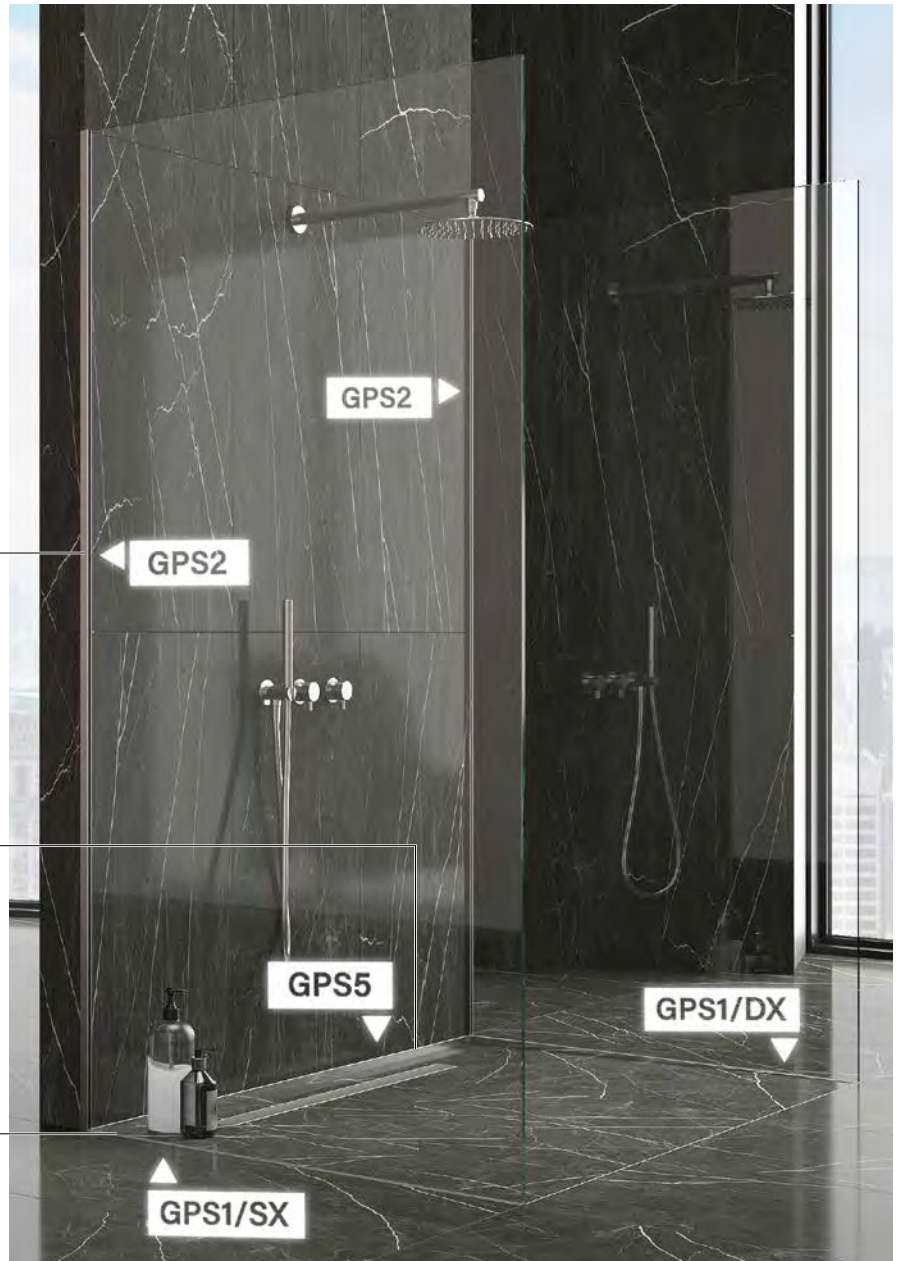

glass profile

GPS1/ ist ein Glasprofil aus Edelstahl zum Einbau von Glastrennwänden auf dem Boden von Duschen, bei denen eine Slim- oder Smart Duschrinne eingebaut wird. GPS1/ ist auf der Innenseite der Dusche vorgesehen und gleicht eine Neigung von 2% aus, die Lösung für die Schräge. Zu diesem Profil gehört das Endstück GPS/6, um das Profilstück zu komplettieren und die Schnittkanten der Glaswände abzudecken.

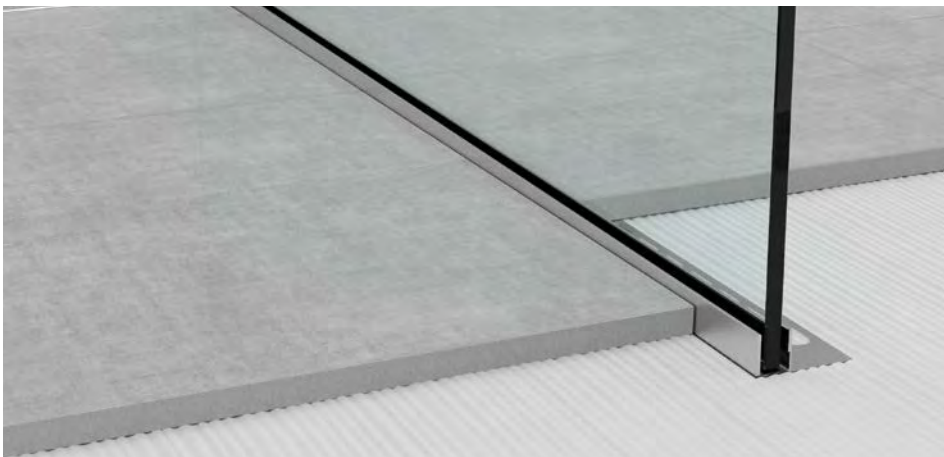

GPS1/DX/19 Edelstahl gebürstet AISI 304 DIN 1.4301

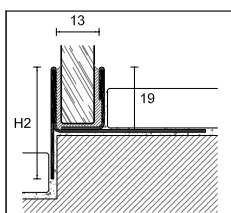

GPS1/DX/19

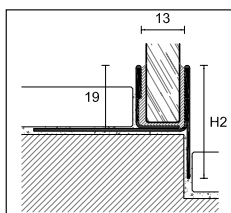

GPS1/SX/19

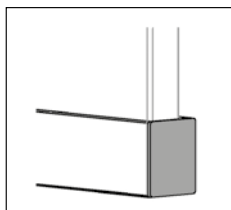

GPS/6



Dichtung transparentes Silikon

GLAS PROFILE

Verpackung 5 Stück

ART.	GPS1/ /19							
	DX		SX		DX		SX	
Länge cm	98		120		148		200	
H2 mm	34		37		42		60	

EDELSTAHL

Edelstahl gebürstet AISI 304 DIN 1.4301		31505	31507	31515	31517	31525	31527	31535	31537
Euro/Stück		114,70	114,70	122,39	122,39	137,69	137,69	227,54	227,54

EDELSTAHL SCHWARZ MATT PULVERBESCHICHTET

Edelstahl AISI 304 DIN 1.4301 Schwarz matt pulverbeschichtet RAL 9005		31506	31508	31516	31518	31526	31528	-	-
Euro/Stück		127,58	127,58	138,18	138,18	157,15	157,15	-	-

Einzelverpackung - DX - rechts, SX - links

GLAS PROFILE - ENDKAPPEN FÜR GPS1/ /19

Verpackung 5 Stück

ART.	GPS/6									
	EDELSTAHL									
Edelstahl gebürstet AISI 304 DIN 1.4301								31564		
Euro/Stück								6,93		
EDELSTAHL SCHWARZ MATT PULVERBESCHICHTET										
Edelstahl AISI 304 DIN 1.4301 Schwarz matt pulverbeschichtet RAL 9005								31566		
Euro/Stück								8,69		

keine Teilpackung

DICHTUNG TRANSPARENTES SILIKON

Verpackung 5 m

ART.	Abmessungen	
GG/2	Stärke 2 mm	31590
	Euro/Verpackung	30,05
GG/3	Stärke 3 mm	31592
	Euro/Verpackung	31,84
GG/4	Stärke 4 mm	31594
	Euro/Verpackung	34,80

keine Teilpackung

Vervollständigen Sie den Code mit DX und SX (z. B. GPS1//19 DX wird GPS1/DX/19)

GPS2/ und GPS14/12 sind 2 Profile aus Edelstahl zur Befestigung von Glasabtrennungen im Wandbereich. GPS2/ ist einfach einzubauen, ohne zu bohren, und kann für verschiedene Fliesenstärken verwendet werden. GPS/6 ist eine Endkappe zur Abdeckung der Glaswand im Profilbereich. GPS14/12 kann direkt auf der bereits fertigen Wandverkleidung befestigt werden.



GPS2/19 Edelstahl gebürstet AISI 304 DIN 1.4301

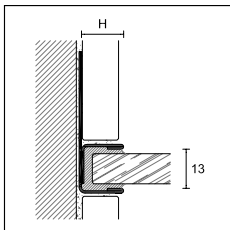

GPS2/

GLAS PROFILE

Länge = 210 cm - Verpackung 5 Stück

ART.	Ausführung		H		
		10	12,5	19	
EDELSTAHL					
GPS2/	Edelstahl gebürstet AISI 304 DIN 1.4301		31541	31542	31543
	Euro/Stück		108,78	111,10	118,08

EDELSTAHL SCHWARZ MATT PULVERBESCHICHTET

GPS2/	Edelstahl AISI 304 DIN 1.4301 Schwarz matt pulverbeschichtet RAL 9005		31546	31547	31545
	Euro/Stück		136,43	138,76	145,73

Einzelverpackung

GLAS PROFILE

Länge = 250 cm - Verpackung 5 Stück

ART.	Ausführung		H		
		10	12,5	19	
EDELSTAHL					
GPS2/	Edelstahl gebürstet AISI 304 DIN 1.4301		31548	31549	31544
	Euro/Stück		135,94	138,91	147,59

Einzelverpackung

GLAS PROFILE - ENDKAPPEN FÜR GPS2/19

Verpackung 5 Stück

ART.		GPS/6	
EDELSTAHL			
GPS2/	Edelstahl gebürstet AISI 304 DIN 1.4301		31564
	Euro/Stück		10,74

EDELSTAHL SCHWARZ MATT PULVERBESCHICHTET

GPS2/	Edelstahl AISI 304 DIN 1.4301 Schwarz matt pulverbeschichtet RAL 9005		31566
	Euro/Stück		13,47

keine Teilpackung

GLAS PROFILE

Verpackung 5 Stück

ART.		GPS14/12		
EDELSTAHL				
Länge cm		210	250	
GPS14/12	Edelstahl gebürstet AISI 304 DIN 1.4301		32000	32001
	Euro/Stück		32,40	38,58

Einzelverpackung

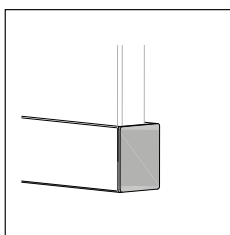

GPS/6

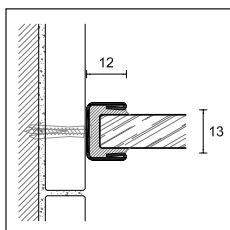

GPS14/12

Vervollständigen Sie den Code mit der H-Angabe (z. B. GPS2/ mit H=10 wird GPS2/10).

glass profile

GPS3/ ist ein Gefälleprofil Boden aus Edelstahl, mit einem Gefällekeil von 2% auf der Innenseite, zur Abdeckung der Schnittkanten der Fliese.

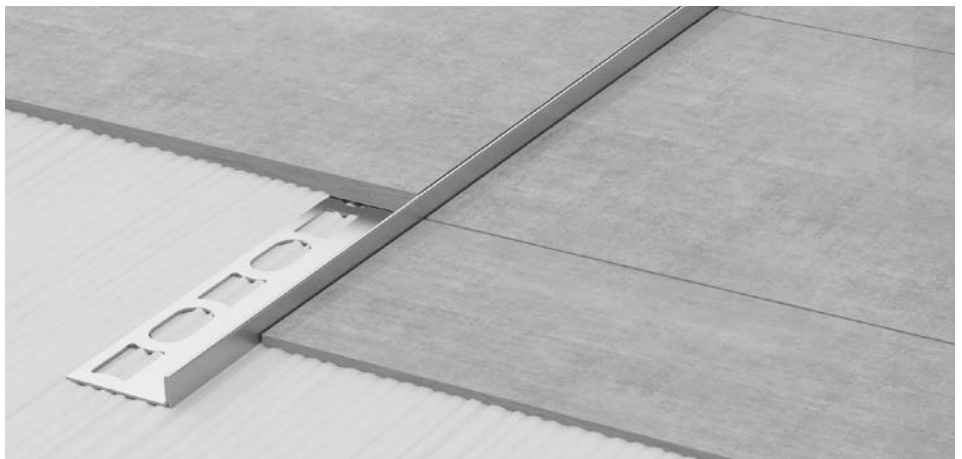

GPS3/SX/10 Edelstahl gebürstet AISI 304 DIN 1.4301

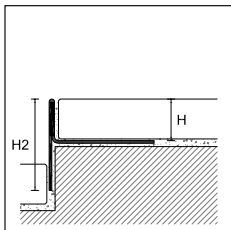

GPS3/DX/

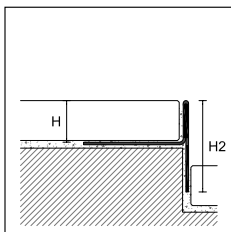

GPS3/SX/

GEFÄLLEPROFIL BODEN

Länge = 98 cm - Verpackung 5 Stück

ART.	Ausführung	H	H2	DX	SX
EDELSTAHL					
GPS3/ /10	Edelstahl gebürstet AISI 304 DIN 1.4301	10	25	31615	31617
	<i>Euro/Stück</i>			60,12	60,12
GPS3/ /11	Edelstahl gebürstet AISI 304 DIN 1.4301	11	26	31619	31620
	<i>Euro/Stück</i>			60,62	60,62
GPS3/ /12	Edelstahl gebürstet AISI 304 DIN 1.4301	12,5	27,5	31625	31627
	<i>Euro/Stück</i>			61,18	61,18
EDELSTAHL SCHWARZ MATT PULVERBESCHICHTET					
GPS3/ /10	Edelstahl AISI 304 DIN 1.4301 Schwarz matt pulverbeschichtet RAL 9005	10	25	31616	31618
	<i>Euro/Stück</i>			73,04	73,04
GPS3/ /11	Edelstahl AISI 304 DIN 1.4301 Schwarz matt pulverbeschichtet RAL 9005	11	26	31629	31630
	<i>Euro/Stück</i>			73,53	73,53
GPS3/ /12	Edelstahl AISI 304 DIN 1.4301 Schwarz matt pulverbeschichtet RAL 9005	12,5	27,5	31626	31628
	<i>Euro/Stück</i>			74,11	74,11

Einzelverpackung - DX - rechts, SX - links

GEFÄLLEPROFIL BODEN

Länge = 120 cm - Verpackung 5 Stück

ART.	Ausführung	H	H2	DX	SX
EDELSTAHL					
GPS3/ /10	Edelstahl gebürstet AISI 304 DIN 1.4301	10	28	31645	31647
	<i>Euro/Stück</i>			64,06	64,06
GPS3/ /11	Edelstahl gebürstet AISI 304 DIN 1.4301	11	29	31649	31650
	<i>Euro/Stück</i>			64,90	64,90
GPS3/ /12	Edelstahl gebürstet AISI 304 DIN 1.4301	12,5	30,5	31655	31657
	<i>Euro/Stück</i>			65,84	65,84
EDELSTAHL SCHWARZ MATT PULVERBESCHICHTET					
GPS3/ /10	Edelstahl AISI 304 DIN 1.4301 Schwarz matt pulverbeschichtet RAL 9005	10	28	31646	31648
	<i>Euro/Stück</i>			79,86	79,86
GPS3/ /11	Edelstahl AISI 304 DIN 1.4301 Schwarz matt pulverbeschichtet RAL 9005	11	29	31652	31654
	<i>Euro/Stück</i>			80,83	80,83
GPS3/ /12	Edelstahl AISI 304 DIN 1.4301 Schwarz matt pulverbeschichtet RAL 9005	12,5	30,5	31656	31658
	<i>Euro/Stück</i>			81,65	81,65







Einzelverpackung - DX - rechts, SX - links

Auf Anfrage ist GPS/ auch in Höhe 8 mm lieferbar bei einer Mindestbestellmenge von 30 Stück.

vervollständigen Sie den Code mit DX und SX (z. B. GPS3/ /10 DX wird GPS3/DX/10)

GEFÄLLEPROFIL BODEN



Länge = 148 cm - Verpackung 5 Stück

ART.	Ausführung		H	H2	DX	SX
EDELSTAHL						
GPS3/ /10	Edelstahl gebürstet AISI 304 DIN 1.4301		10	33	31675	31677
	Euro/Stück				70,87	70,87
GPS3/ /11	Edelstahl gebürstet AISI 304 DIN 1.4301		11	34	31679	31680
	Euro/Stück				71,80	71,80
GPS3/ /12	Edelstahl gebürstet AISI 304 DIN 1.4301		12,5	35,5	31685	31687
	Euro/Stück				72,65	72,65
EDELSTAHL SCHWARZ MATT PULVERBESCHICHTET						
GPS3/ /10	Edelstahl AISI 304 DIN 1.4301 Schwarz matt pulverbeschichtet RAL 9005		10	33	31676	31678
	Euro/Stück				90,19	90,19
GPS3/ /11	Edelstahl AISI 304 DIN 1.4301 Schwarz matt pulverbeschichtet RAL 9005		11	34	31682	31684
	Euro/Stück				91,19	91,19
GPS3/ /12	Edelstahl AISI 304 DIN 1.4301 Schwarz matt pulverbeschichtet RAL 9005		12,5	35,5	31686	31688
	Euro/Stück				92,18	92,18

Einzelverpackung - DX - rechts, SX - links

GEFÄLLEPROFIL BODEN

Länge = 200 cm - Verpackung 5 Stück

ART.	Ausführung		H	H2	DX	SX
EDELSTAHL						
GPS3/ /10	Edelstahl gebürstet AISI 304 DIN 1.4301		10	51	31694	31695
	Euro/Stück				106,83	106,83
GPS3/ /12	Edelstahl gebürstet AISI 304 DIN 1.4301		12,5	53,5	31698	31699
	Euro/Stück				109,88	109,88

Einzelverpackung - DX - rechts, SX - links



GPS3/DX/10 Edelstahl AISI 304 DIN 1.4301 Schwarz matt pulverbeschichtet RAL 9005

glass profile

GPS4/ ist ein Gefälleprofil aus Edelstahl mit einem Gefälle von 2% auf der Unterseite. Es verbindet den Wandbereich mit dem abfallenden Boden.



GPS4/DX/10 Edelstahl AISI 304 DIN 1.4301 Schwarz matt pulverbeschichtet RAL 9005

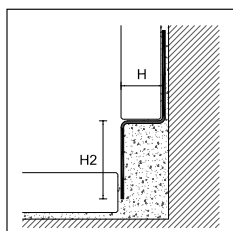

GPS4/DX/

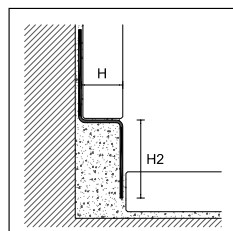

GPS4/SX/

GEFÄLLEPROFIL WAND

Länge = 98 cm - Verpackung 5 Stück

ART.	Ausführung	H	H2	DX	SX	
EDELSTAHL						
GPS4/ /10	Edelstahl gebürstet AISI 304 DIN 1.4301		10	23	31715	31717
	Euro/Stück				59,23	59,23
GPS4/ /11	Edelstahl gebürstet AISI 304 DIN 1.4301		11	23	31716	31718
	Euro/Stück				59,64	59,64
GPS4/ /12	Edelstahl gebürstet AISI 304 DIN 1.4301		12,5	23	31725	31727
	Euro/Stück				59,88	59,88
EDELSTAHL SCHWARZ MATT PULVERBESCHICHTET						
GPS4/ /10	Edelstahl AISI 304 DIN 1.4301 Schwarz matt pulverbeschichtet RAL 9005		10	23	31719	31720
	Euro/Stück				72,12	72,12
GPS4/ /11	Edelstahl AISI 304 DIN 1.4301 Schwarz matt pulverbeschichtet RAL 9005		11	23	31722	31724
	Euro/Stück				72,54	72,54
GPS4/ /12	Edelstahl AISI 304 DIN 1.4301 Schwarz matt pulverbeschichtet RAL 9005		12,5	23	31726	31728
	Euro/Stück				72,77	72,77

Einzelverpackung - DX - rechts, SX - links

GEFÄLLEPROFIL WAND

Länge = 120 cm - Verpackung 5 Stück

ART.	Ausführung	H	H2	DX	SX	
EDELSTAHL						
GPS4/ /10	Edelstahl gebürstet AISI 304 DIN 1.4301		10	26	31745	31747
	Euro/Stück				63,19	63,19
GPS4/ /11	Edelstahl gebürstet AISI 304 DIN 1.4301		11	26	31746	31748
	Euro/Stück				63,58	63,58
GPS4/ /12	Edelstahl gebürstet AISI 304 DIN 1.4301		12,5	26	31755	31757
	Euro/Stück				63,84	63,84

Auf Anfrage ist GPS4/ auch in Höhe 8 mm lieferbar bei einer Mindestbestellmenge von 30 Stück.

vervollständigen Sie den Code mit DX und SX (z. B. GPS4/ /8 DX wird GPS4/DX/8)

EDELSTAHL SCHWARZ MATT PULVERBESCHICHTET						
GPS4/ /10	Edelstahl AISI 304 DIN 1.4301 Schwarz matt pulverbeschichtet RAL 9005	■	10	26	31749	31750
	Euro/Stück				78,96	78,96
GPS4/ /11	Edelstahl AISI 304 DIN 1.4301 Schwarz matt pulverbeschichtet RAL 9005	■	11	26	31752	31754
	Euro/Stück				79,36	79,36
GPS4/ /12	Edelstahl AISI 304 DIN 1.4301 Schwarz matt pulverbeschichtet RAL 9005	■	12,5	26	31756	31758
	Euro/Stück				79,62	79,62

Einzelverpackung - DX - rechts, SX - links

GEFÄLLEPROFIL WAND

Länge = 148 cm - Verpackung 5 Stück

ART.	Ausführung		H	H2	DX	SX
EDELSTAHL						
GPS4/ /10	Edelstahl gebürstet AISI 304 DIN 1.4301	▨	10	31	31775	31777
	Euro/Stück				69,60	69,60
GPS4/ /11	Edelstahl gebürstet AISI 304 DIN 1.4301	▨	11	31	31776	31778
	Euro/Stück				70,00	70,00
GPS4/ /12	Edelstahl gebürstet AISI 304 DIN 1.4301	▨	12,5	31	31785	31787
	Euro/Stück				70,49	70,49

EDELSTAHL SCHWARZ MATT PULVERBESCHICHTET						
GPS4/ /10	Edelstahl AISI 304 DIN 1.4301 Schwarz matt pulverbeschichtet RAL 9005	■	10	31	31779	31780
	Euro/Stück				89,06	89,06
GPS4/ /11	Edelstahl AISI 304 DIN 1.4301 Schwarz matt pulverbeschichtet RAL 9005	■	11	31	31782	31784
	Euro/Stück				89,47	89,47
GPS4/ /12	Edelstahl AISI 304 DIN 1.4301 Schwarz matt pulverbeschichtet RAL 9005	■	12,5	31	31786	31800
	Euro/Stück				89,98	89,98

Einzelverpackung - DX - rechts, SX - links

GEFÄLLEPROFIL WAND

Länge = 200 cm - Verpackung 5 Stück

ART.	Ausführung		H	H2	DX	SX
EDELSTAHL						
GPS4/ /10	Edelstahl gebürstet AISI 304 DIN 1.4301	▨	10	49	31794	31795
	Euro/Stück				116,72	116,72
GPS4/ /12	Edelstahl gebürstet AISI 304 DIN 1.4301	▨	12,5	49	31798	31799
	Euro/Stück				117,99	117,99

Einzelverpackung - DX - rechts, SX - links

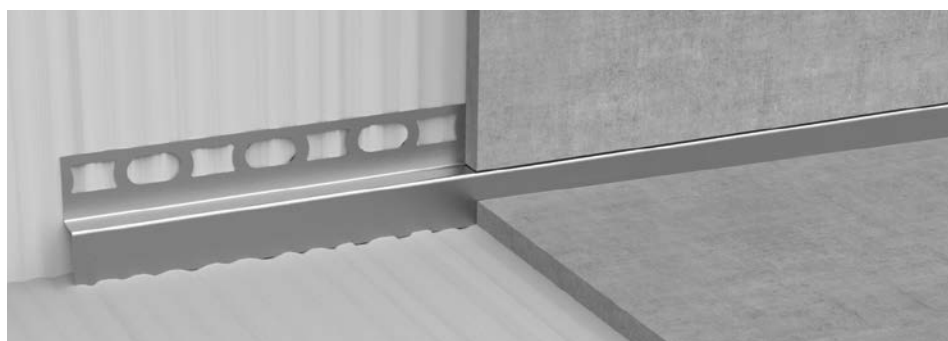

GPS4/SX/10 Edelstahl gebürstet AISI 304 DIN 1.4301

glass profile

GPS5/ ist ein Gefälleprofil aus Edelstahl für den Wandbereich hinter dem Ablaufsystem, zur Verbindung des Wand- und Bodenbereiches.

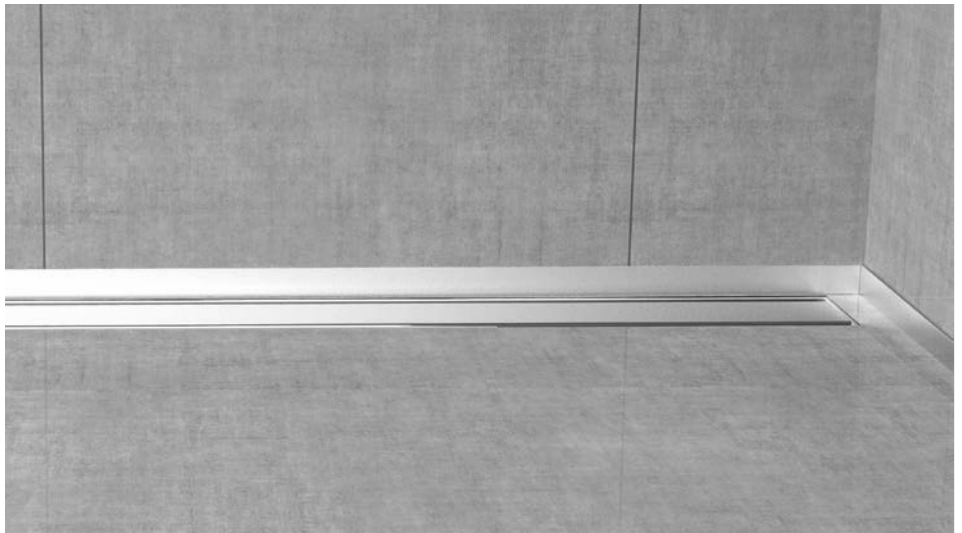



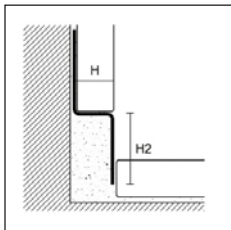



GPS5/ Edelstahl gebürstet AISI 304 DIN 1.4301



GPS5/

GEFÄLLEPROFIL WAND

Länge = 125 cm - Verpackung 5 Stück

ART.	Ausführung		H	H2		
EDELSTAHL						
			23	33	45	
GPS5/10/	Edelstahl gebürstet AISI 304 DIN 1.4301		10	31551	31553	31559
	Euro/Stück			47,77	48,64	50,86
GPS5/11/	Edelstahl gebürstet AISI 304 DIN 1.4301		11	31563	31572	-
	Euro/Stück			47,97	48,89	-
GPS5/12/	Edelstahl gebürstet AISI 304 DIN 1.4301		12,5	31555	31557	31561
	Euro/Stück			48,21	49,06	51,27
EDELSTAHL SCHWARZ MATT PULVERBESCHICHTET						
GPS5/10/	Edelstahl AISI 304 DIN 1.4301 Schwarz matt pulverbeschichtet RAL 9005		10	31567	31568	-
	Euro/Stück			64,20	65,07	-
GPS5/11/	Edelstahl AISI 304 DIN 1.4301 Schwarz matt pulverbeschichtet RAL 9005		11	31570	31571	-
	Euro/Stück			64,40	65,32	-
GPS5/12/	Edelstahl AISI 304 DIN 1.4301 Schwarz matt pulverbeschichtet RAL 9005		12,5	31573	31574	-
	Euro/Stück			64,64	65,49	-

Einzelverpackung

Auf Anfrage ist GPS5/ auch in Höhe 8 mm lieferbar bei einer Mindestbestellmenge von 30 Stück.

Vervollständigen Sie den Code mit der H-Angabe (z. B. GPS5/10/ mit H2 = 23 wird GPS5/10/23).



GPS5/ Edelstahl AISI 304 DIN 1.4301 Schwarz matt pulverbeschichtet RAL 9005

GU / TGU sind eloxierte Aluminiumprofile, die sich zum Einsetzen von Glastrennwänden auf dem Boden und der Wand eignen, auch im Zusammenhang mit linearer Duschrinnen.

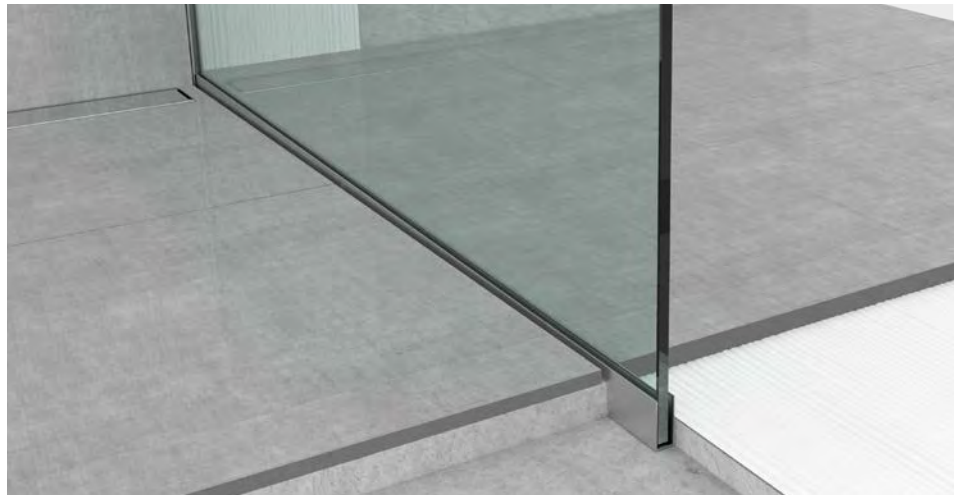

GU/40/12 + TGU/12 Aluminium matt eloxiert Silber

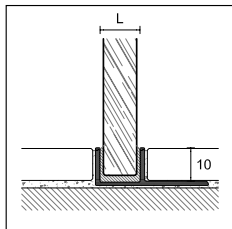

TGU/

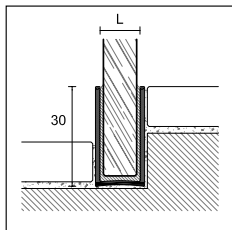

GU/30/

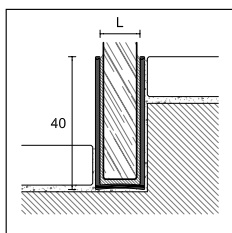

GU/40/

GLAS PROFILE

Länge = 270 cm - Verpackung 10 Stück

		L	
ART.	Ausführung	12	14
ALUMINIUM			
TGU/	Silber eloxiert	67760	67762
	Euro/m	10,04	10,04

Einzelverpackung

GLAS PROFILE

Länge = 270 cm - Verpackung 10 Stück

		L	
ART.	Ausführung	12	14
ALUMINIUM			
GU/30/	Silber eloxiert	67770	67772
	Euro/m	10,85	10,85
GU/40/	Silber eloxiert	67780	67782
	Euro/m	12,82	12,82

Einzelverpackung

Vervollständigen Sie den Code mit der L-Angabe
(z. B. GU/30/ mit L = 12 wird GU/30/12)

Mapeguard WP 200 ist eine flexible, dünn-schichtige, wasserundurchlässige und rissüberbrückende Abdichtungsbahn aus Polyethylen, beidseitig mit einem Polypropylen-Vliesgewebe beschichtet. Das Vliesgewebe bewirkt einen guten Haftverbund zu dem Klebstoff zwischen der Bahn und dem Untergrund sowie zwischen der Bahn und dem Belag.



Mapeguard WP 200



Mapeguard WP 200



Mapeguard ST



Mapeguard IC



Mapeguard EC



Mapeguard PC

ART.	Abmessungen	Art.Nr.
MAPEGUARD WP 200	Dichtbahn, Breite 1 m, Länge 30 m - Verpackung 1 Rolle	2850230
MAPEGUARD WP 200	Dichtbahn, Breite 1 m, Länge 10 m - Verpackung 1 Rolle	2850210
MAPEGUARD ST	Dichtband, Breite 12 cm, Länge 30 m - Verpackung 2 Rollen	2851030
MAPEGUARD IC	Dichtecke Innen, Breite 12 cm, Länge 12 cm, Höhe 8,5 cm - Verpackung 25 Stück	2852025
MAPEGUARD EC	Dichtecke Außen, Breite 10,5 cm, Länge 10,5 cm, Höhe 9 cm - Verpackung 25 Stück	2853025
MAPEGUARD PC (10 - 24 mm)	Dichtmanschettewand, Außenmaße 15 x 15 cm, Öffnung 35 mm, Aussparung 7 mm - Verpackung 25 Stück	2854025
MAPEGUARD PC (15 - 38 mm)	Dichtmanschettewand, Außenmaße 15 x 15 cm, Öffnung 44 mm, Aussparung 12 mm - Verpackung 25 Stück	2854325
MAPEGUARD PC (28 - 50 mm)	Dichtmanschettewand, Außenmaße 17 x 17 cm, Öffnung 60 mm, Aussparung 19 mm - Verpackung 25 Stück	2854425



Mapeguard DH-L

ART.	Abmessungen	Art .Nr.
MAPEGUARD DH-L	38 mm 1 pc (box of 10)	2840210
MAPEGUARD DH-R	20 mm 1 pc (box of 10)	2853210
MAPEGUARD DH-R	28 mm 1 pc (box of 10)	2853310
MAPEGUARD DH-R	38 mm 1 pc (box of 10)	2853510
MAPEGUARD DH-L	20 mm 1 pc (box of 10)	2853710
MAPEGUARD DH-L	28 mm 1 pc (box of 10)	2853810

Für Anfragen und weitere Informationen kontaktieren Sie hierfür Ihren MAPEI Ansprechpartner

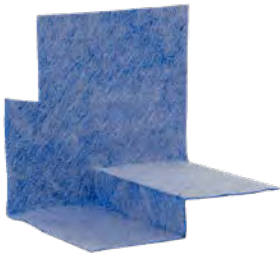

Mapeguard DH-R

glass profile

Sanibord BP/22 und BP/25 ist eine Produktreihe von coextrudierten PVC-Profilen, die als Verbindungsprofil zwischen Fliesen und Sanitäreinrichtungen zwischen Belägen und Arbeitsflächen eignen. Die Verwendung von Silikon zur Abdichtung ist bei diesen speziellen Profilen zu vermeiden. Sie haben eine besondere Schutz- und Hygienefunktion.



BP/22

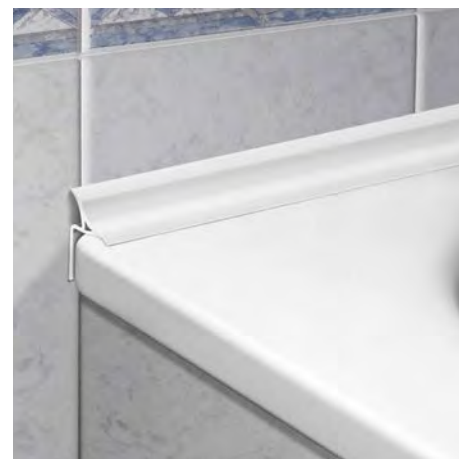

BP/25

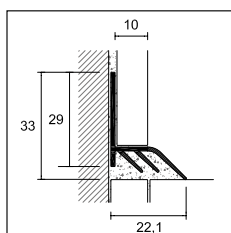

BP/22

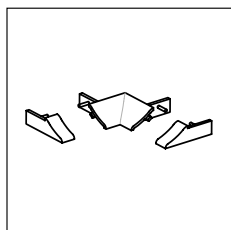

BPT/22

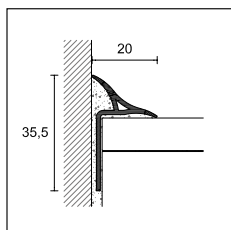

BP/25

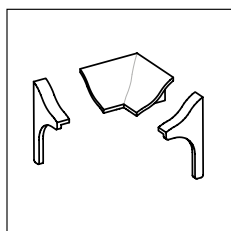

BPT/25

SANIBORD

Länge = 270 cm - Verpackung 20 Stück

ART. Ausführung

CO-EXTRUDIERTES PVC - schimmelpilzhemmend

BP/22	Weiß	<input type="checkbox"/>	95520
	Euro/m		10,43

keine Teilpackung

ZUBEHÖRSET: INNENECKE, AUSSENECKE, ENDKAPPEN RECHTS/LINKS FÜR BP/22

Verpackung 6 Set

ART. Ausführung

POLYPROPYLEN

BPT/22	Weiß	<input type="checkbox"/>	95530
	Euro/Set		7,02

keine Teilpackung

SANIBORD

Länge = 270 cm - Verpackung 20 Stück

ART. Ausführung

CO-EXTRUDIERTES PVC - schimmelpilzhemmend

BP/25	Weiß	<input type="checkbox"/>	95540
	Euro/m		10,43

keine Teilpackung

ZUBEHÖRSET: INNENECKE, ENDKAPPEN RECHTS/LINKS FÜR BP/25

Verpackung 6 Set

ART. Ausführung

POLYPROPYLEN

BPT/25	Weiß	<input type="checkbox"/>	95545
	Euro/Set		7,02

keine Teilpackung

SET: 1 STÜCK 180 CM + 2 ST. 90 CM + 2 INNENECKEN + ENDKAPPEN RECHTS/LINKS

Verpackung 10 Stück

ART. Ausführung

CO-EXTRUDIERTES PVC - schimmelpilzhemmend

BPK/25	Weiß	<input type="checkbox"/>	95494
	Euro/Kit		50,27

Einzelverpackung - keine Teilpackung

Sanibord BH/20 und BP/20 ist eine Produktreihe von farbig beschichteten Aluminium - und coextrudierten PVC-Profilen, die als Verbindungsprofil zwischen Fliesen und Sanitäreinrichtungen zwischen Belägen und Arbeitsflächen eignen. Die Verwendung von Silikon zur Abdichtung ist bei diesen speziellen Profilen zu vermeiden. Sie haben eine besondere Schutz- und Hygienefunktion. BH/20 in farbig beschichtetem Aluminium besitzt antibakterielle Eigenschaft (in Übereinstimmung mit ISO-Norm 22196:2011). Es ermöglicht eine Verringerung der Bakterienbildung bis zu 99% und gewährleistet somit langfristige sichere hygienische Bedingungen.



BP/20 Co-extrudiertes PVC, Weiß

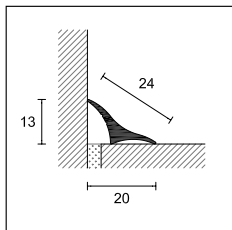

BH/20

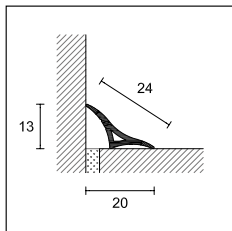

BP/20

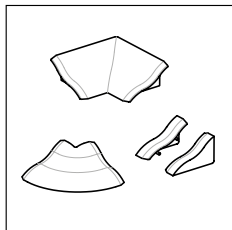

BPT/20

SANIBORD

Länge = 270 cm - Verpackung 20 Stück

ART. Ausführung

ALUMINIUM ANTIBAKTERIELL

BH/20	pulverbeschichtet Weiß antibakteriell RAL 9003	<input type="checkbox"/>	95459
	Euro/m		12,71
BH/20/A selbstklebend	pulverbeschichtet Weiß antibakteriell RAL 9003	<input type="checkbox"/>	95460
	Euro/m		14,37

SANIBORD

Länge = 270 cm - Verpackung 20 Stück

ART. Ausführung

CO-EXTRUDIERTES PVC - schimmelpilzhemmend

BP/20	Weiß	<input type="checkbox"/>	95490
	Euro/m		6,90
BP/20/A selbstklebend	Weiß	<input type="checkbox"/>	95470
	Euro/m		9,08

keine Teilpackung

ZUBEHÖRSET: INNENECKE, AUSSENECKE, ENDKAPPEN RECHTS/LINKS FÜR BH/20 und BP/20

Verpackung 6 Set

ART. Ausführung

POLYPROPYLEN

BPT/20	Weiß	<input type="checkbox"/>	95480
	Euro/Set		9,75

keine Teilpackung

SET: 1 STÜCK 180 CM + 2 ST. 90 CM + 2 INNENECKEN + ENDKAPPEN RECHTS/LINKS

Verpackung 10 Stück

ART. Ausführung

CO-EXTRUDIERTES PVC - schimmelpilzhemmend

BPK/20	Weiß	<input type="checkbox"/>	95544
	Euro/Kit		42,25

Einzelverpackung außer BP 20 - keine Teilpackung

MAPEFLEX MS 45 - MS-DICHT- UND KLEBSTOFF

Liefereinheit: Karton mit 12 x 300 ml - Einheiten pro Palette: 75 Kartons

ART.

MS 45	Kartusche, grau
--------------	-----------------





Bodenprofile

Diese Profilart verbindet schlicht und zugleich ansprechend verschiedene Materialien. Die Verbindung der verschiedenen Materialien wird so zum Einrichtungsstil und nicht zur visuellen Trennung.

Proangle Profile eignen sich zum Abschluss, Schutz und zur Veredelung beim Verlegen von Keramikfliesen, Marmor, Granit, Holz oder Bodenbelagsarten gleicher Höhe. Weitere Anwendungsmöglichkeiten: Trenn- oder Zierfuge zwischen den Bodenbelägen aus unterschiedlichen Materialien. Als Abschluss und zum Schutz für Außenkanten von Treppenstufen, Podesten und Arbeitsplatten, Fußmattenrahmen. Proangle B aus Aluminium natur eignet sich besonders dort, wo es notwendig ist, Marmor-, Harz- und Holzoberflächen aufzupolieren.



AI/10 Edelstahl AISI 304 DIN 1.4301

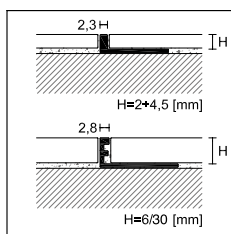

ZG/
ZA/
ZN/
ZK/

PPDESIGN

PROANGLE

Länge = 270 cm - Verpackung 20 Stück

ART.	Ausführung	H				
		2	2,5	3	4,5	6
ALUMINIUM						
ZG/	Aluminium Natur	90207	90206	90208	90210	88159
	Euro/m	3,22	3,22	3,22	3,46	3,55
ZA/	Silber eloxiert	90336	90337	90338	90340	88204
	Euro/m	4,57	4,57	4,57	4,77	4,88
MESSING						
ZN/	Messing Natur	-	-	90078	90080	88024
	Euro/m	-	-	11,42	11,67	12,03
ZK/	verchromt	-	-	-	90081	88114
	Euro/m	-	-	-	26,24	26,43

Einzelverpackung - ZA/ H 10 und ZG/ H 8 - 10 - 12 lieferbar in 90 cm Länge + 0,42 Euro/Stück
Art. ZN/22,5 Verpackung 5 Stück

PROANGLE

Länge = 270 cm - Verpackung 20 Stück

ART.	Ausführung	H			
		3	4,5	6	8
EDELSTAHL					
AI/	Edelstahl AISI 304 DIN 1.4301	91636	91638	91642	91644
	Euro/m	10,82	11,02	11,53	11,92
AIS/	Edelstahl gebürstet AISI 304 - DIN 1.4301	-	91671	91673	91674
	Euro/m	-	13,78	14,31	14,69
AIX/	Edelstahl AISI 316 DIN 1.4404	-	-	91684	91685
	Euro/m	-	-	13,58	13,89

Einzelverpackung - AI/ H 10 lieferbar in 90 cm Länge + 0,42 Euro/Stück

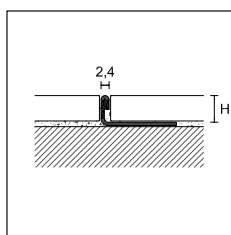

AI/
AIS/
AIX/

Profile Proangle in der Ausführung sandgestrahlt finden Sie auf Seite 26

Vervollständigen Sie den Code mit der H-Angabe (z. B. ZG/ mit H=10 wird ZG/10)

Artikel AIX/ in anderen Höhen bei Mindestbestellmenge von 540 m pro Höhe auf Anfrage



ZG/10 Aluminium Natur

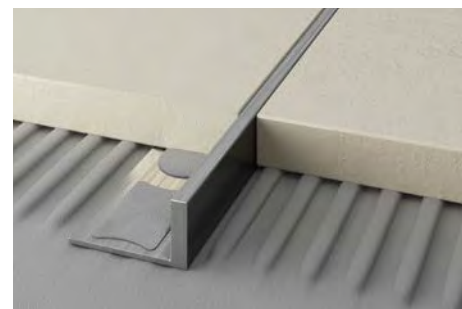

ZBG/10 Aluminium Natur



ZN/10 Messing Natur



ZK/10 Messing verchromt

H												
8	9	10	11	12,5	14	15	17,5	20	22,5	25	27,5	30
88160	88155	88161	88156	88162	88157	88163	88164	88165	88166	88167	-	-
3,78	3,89	3,94	4,05	4,15	4,32	4,50	5,01	5,27	5,70	6,03	-	-
88205	88217	88206	88218	88207	-	88208	88209	88210	88211	88212	-	-
5,01	5,13	5,25	5,67	6,06	-	6,45	7,04	7,61	8,04	8,59	-	-
88025	-	88026	88038	88027	-	88028	88029	88030	88031	-	-	-
12,77	-	13,66	14,20	14,71	-	15,89	17,47	18,65	19,61	-	-	-
88115	-	88116	88118	88117	-	-	-	-	-	-	-	-
27,33	-	27,93	28,35	28,94	-	-	-	-	-	-	-	-

H												
9	10	11	12,5	14	15	17,5	20	22,5	25	27,5	30	
91645	91646	91647	91648	91649	91650	91652	91654	91656	91658	91660	91662	
12,23	12,48	12,76	12,97	13,30	13,70	14,35	14,88	15,72	16,71	17,36	18,00	
-	91675	91677	91676	-	91678	-	91679	-	-	-	-	
-	15,24	15,48	15,75	-	18,04	-	20,86	-	-	-	-	
-	91686	91688	91687	-	-	-	-	-	-	-	-	
-	14,65	15,41	16,14	-	-	-	-	-	-	-	-	

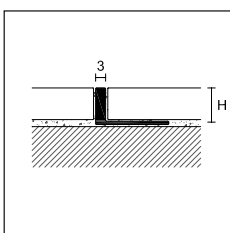

ZBG/

PROANGLE B

Länge = 270 cm - Verpackung 20 Stück

		H					
ART.	Ausführung	8	10	12,5	15	20	22,5
ALUMINIUM							
ZBG/	Aluminium Natur	90010	90012	90014	90016	90018	90020
	Euro/m	4,96	5,08	5,55	6,15	7,15	7,52

Einzelverpackung

Vervollständigen Sie den Code mit der H-Angabe
(z. B. ZBG/ mit H=10 wird ZBG /10)

proflex line

Proangle gibt es auch in der biegbaren Ausführung für Rundungen. Proangle Flex kann per Hand oder mit der Proflex Biegemaschine gebogen werden.



AIF/10 Edelstahl AISI 304 DIN 14301

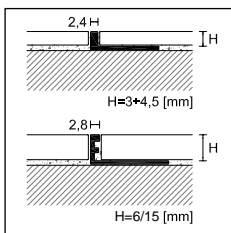

ZGF/
ZNF/

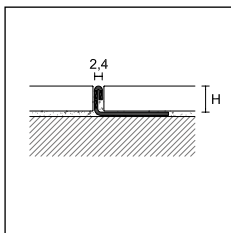

AIF/

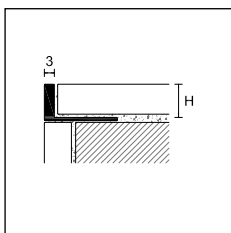

ZBGF/

PRO FLEX LINE

PROANGLE FLEX

Länge = 270 cm - Verpackung 20 Stück

		H						
ART.	Ausführung	3	4,5	6	8	10	12,5	15
ALUMINIUM								
ZGF/	Aluminium Natur	88720	88721	88722	88723	88724	88725	88726
	Euro/m	4,54	4,85	4,91	5,15	5,27	5,49	5,84

MESSING

ZNF/	Messing Natur	88701	-	88703	88704	88705	88706	-
	Euro/m	12,71	-	13,27	14,01	14,74	15,90	-

Länge = 270 cm - Verpackung 10 Stück

EDELSTAHL

AIF/	Edelstahl AISI 304 DIN 14301	-	-	91622	91623	91624	91625	-
	Euro/m	-	-	14,17	14,60	15,17	15,67	-

Artikel Proangle Flex in anderen Höhen auf Anfrage

PRO FLEX LINE

PROANGLE FLEX

Länge = 270 cm - Verpackung 20 Stück

		H					
ART.	Ausführung	8	10	12,5	15	20	22,5
ALUMINIUM							
ZBGF/	Aluminium Natur	90011	90013	90015	90017	90019	90021
	Euro/m	6,84	6,93	7,39	7,98	8,82	9,21

Einzelverpackung

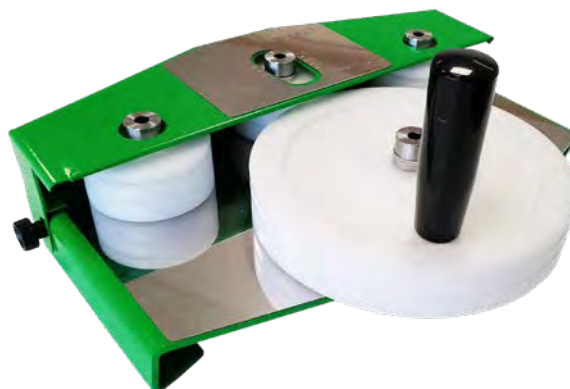

Vervollständigen Sie den Code mit der H-Angabe (z. B. ZGF/ mit H=8 wird ZGF/8)

PROFLEX MASCHINE - Biegemaschine zum Biegen der Proflex Profile, Seite 251

Bei Prodecor und Prodecor DJ handelt es sich um zwei Abschluss-, Schutz-, Dekorationsprofile beim Verlegen von Keramikfliesen, Marmor, Granit, Parkett und anderer Bodenbelagsarten gleicher Höhe. Ideal als Trenn- oder Zierfuge zwischen den Bodenbelägen aus unterschiedlichen Materialien, zur Einfassung von Fußmatten, als Schutz und Abschluss an Podesten und gefliesten Treppenstufen.

Aufgrund der sichtbaren Breite ist das Profil ein elegantes Trennelement, das in den Boden integriert ist.



DJK/15 Messing verchromt

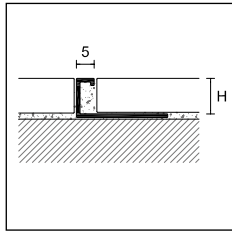

DJG/
DJA/
DJN/
DJK/

PPDESIGN

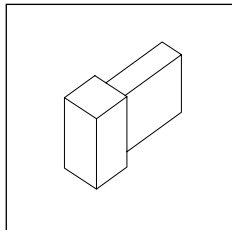

PRODECOR DJ

Länge = 270 cm - Verpackung 20 Stück

		H				
ART.	Ausführung	8	10	12,5	15	20
ALUMINIUM						
DJG/	Aluminium Natur	95670	95672	95674	-	-
	<i>Euro/m</i>	6,46	6,94	7,44	-	-
DJA/	Silber eloxiert	95680	95682	95684	-	-
	<i>Euro/m</i>	8,40	8,84	9,32	-	-
MESSING						
DJN/	Messing Natur	95690	95692	95694	95691	95693
	<i>Euro/m</i>	17,67	18,32	19,14	20,40	22,77
MESSING VERCHROMT						
DJK/	verchromt	95700	95702	95704	95703	95705
	<i>Euro/m</i>	29,25	29,93	30,78	32,07	34,47

Einzelverpackung - Art. DJN/20 und DJK/20 Verpackung 10 Stück

AUSSEN- UND INNENECKEN

Verpackung 5 Stück

		H				
ART.	Ausführung	8	10	12,5	15	20
ALUMINIUM						
DJG/ /EI	Aluminium Natur	95676	95677	95678	-	-
	<i>Euro/Stück</i>	9,19	9,19	9,19	-	-
DJA/ /EI	Silber eloxiert	95686	95687	95688	-	-
	<i>Euro/Stück</i>	11,01	11,01	11,01	-	-
MESSING						
DJN/ /EI	Messing Natur	95696	95697	95698	95715	95716
	<i>Euro/Stück</i>	16,20	16,20	16,20	16,20	16,20
MESSING VERCHROMT						
DJK/ /EI	verchromt	95706	95707	95708	95709	95710
	<i>Euro/Stück</i>	25,03	25,03	25,03	25,03	25,03

keine Teilpackung

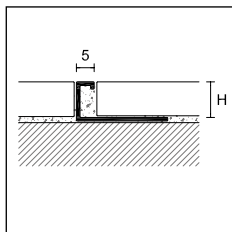

DJAF/
DJNF/

PRO FLEX LINE

PRODECOR DJ FLEX

Länge = 270 cm - Verpackung 10 Stück

		H				
ART.	Ausführung	8	10	12,5	15	20
ALUMINIUM						
DJAF/	Silber eloxiert	-	95685	95689	-	-
	<i>Euro/m</i>	-	11,39	11,89	-	-
MESSING						
DJNF/	Messing Natur	-	95695	95699	-	-
	<i>Euro/m</i>	-	21,65	22,46	-	-

Einzelverpackung - Artikel DJAF und DJNF sind auf Anfrage in den Höhen 8, 15 und 20 mm bei einer Mindestbestellmenge von 100 Stück pro Code lieferbar.

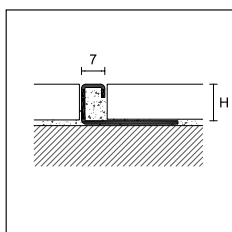

DI/

PRODECOR

Länge = 270 cm - Verpackung 20 Stück

		H				
ART.	Ausführung	8	10	12,5	15	20
EDELSTAHL						
DI/	Edelstahl poliert AISI 304 DIN 1.4301	95906	95908	95910	95911	95907
	<i>Euro/m</i>	16,99	17,64	18,24	18,83	20,62

Art. DI/20 Verpackung 10 Stück

Bei Prostyle handelt es sich um ein vielseitiges Abschluss- und Dekorationsprofil für Keramikfliesen, Marmor, Granit und anderen Bodenbelagsarten gleicher Höhe. Ideal als Trenn- oder Zierfuge zwischen den Bodenbelägen aus unterschiedlichen Materialien. Die Edelstahl-Version ist eine Lösung für den Schutz der Keramikstufen.

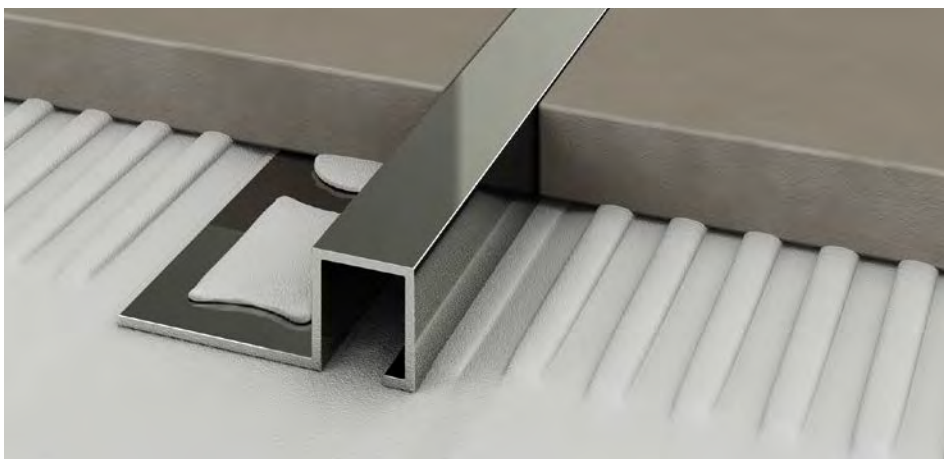

UK/12 Messing verchromt

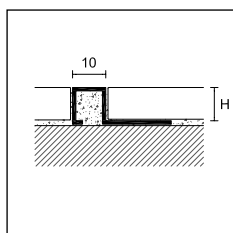

UG/
UA/
UN/
UK/

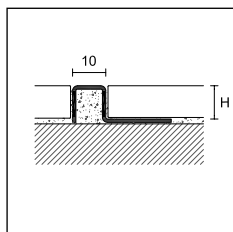

UI/
UIS/

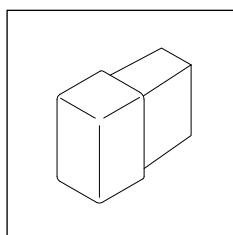

PPDESIGN

PROSTYLE

Länge = 270 cm - Verpackung 20 Stück

		H					
ART.	Ausführung	8	10	11	12,5	15	20
ALUMINIUM							
UG/	Aluminium Natur	93368	93370	-	93372	93377	-
	Euro/m	7,61	8,08	-	8,57	9,25	-
UA/	Silber eloxiert	93378	93380	-	93382	93387	-
	Euro/m	9,90	10,42	-	10,94	11,61	-

Länge = 270 cm - Verpackung 10 Stück

EDELSTAHL							
UI/	Edelstahl poliert AISI 304 DIN 1.4301	93400	93401	-	93402	93403	93404
	Euro/m	18,32	19,30	-	20,54	21,79	24,35
UIS/	Edelstahl gebürstet AISI 304 DIN 1.4301	93348	93350	-	93352	93360	93361
	Euro/m	21,30	22,34	-	23,48	24,75	27,36
MESSING							
UN/	Messing Natur	93300	93302	93311	93304	93306	93308
	Euro/m	20,21	23,16	24,66	25,96	27,25	30,01
UK/	verchromt	93325	93327	93312	93329	93338	93340
	Euro/m	32,24	35,28	36,69	38,18	39,45	42,44

Einzelverpackung

AUSSEN- UND INNENECKEN

Verpackung 5 Stück

		H					
ART.	Ausführung	8	10	11	12,5	15	20
ALUMINIUM							
UG/ /EI	Aluminium Natur	93373	93374	-	93375	93376	-
UA/ /EI	Silber eloxiert	93383	93384	-	93385	93386	-
	Euro/Stück	11,01	11,01	-	11,01	11,01	-
EDELSTAHL							
UI/ /EI	Edelstahl poliert AISI 304 DIN 1.4301	93405	93406	-	93407	93408	93409
	Euro/Stück	22,96	22,96	-	22,96	22,96	22,96
UIS/ /EI	Edelstahl gebürstet AISI 304 DIN 1.4301	93353	93354	-	93355	93356	93357
	Euro/Stück	26,46	26,46	-	26,46	26,46	26,46
MESSING							
UN/ /EI	Messing Natur	93301	93303	93341	93305	93307	93309
	Euro/Stück	23,41	23,41	23,41	23,41	23,41	23,41
UK/ /EI	verchromt	93334	93335	93342	93336	93337	93339
	Euro/Stück	26,46	26,46	26,46	26,46	26,46	26,46

keine Teilpackung

Vervollständigen Sie den Code mit der H-Angabe
(z. B. UG/ mit H=8 wird UG/8)

Sie sind eine Reihe von Trennfugen in Edelstahl und Messing, besonders für den Fall des Durchgangs von hohen und häufigen Lasten. Die Version 799/ kann auch nach der Bodenverlegung durch Aufschneiden des Bodenbelags durch Aufschneiden des Bodenbelags bei Bedarf eingesetzt werden.

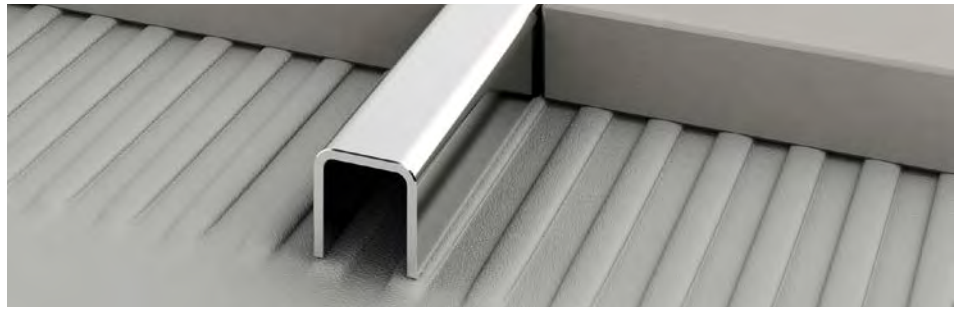

799/U/12 Edelstahl poliert AISI 304 DIN 1.4301

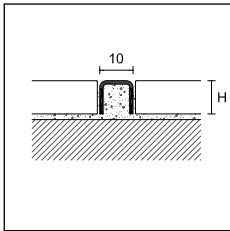

799/U/
399/U

PROJOINT U

Länge = 270 cm - Verpackung 20 Stück

H	10	12,5
----------	-----------	-------------

ART. Ausführung

EDELSTAHL

799/U/	Edelstahl poliert AISI 304 DIN 1.4301		75078	75072
	Euro/m		10,62	12,59

MESSING

399/U	Messing Poliert		75077	-
	Euro/m		13,31	-

Einzelverpackung

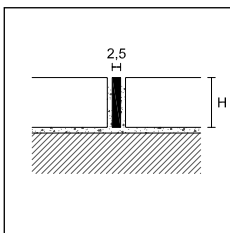

799/

PROJOINT

Länge = 270 cm - Verpackung 20 Stück

H	10
----------	-----------

ART. Ausführung

EDELSTAHL

799/	Edelstahl AISI 304 DIN 1.4301		74966
	Euro/m		8,87

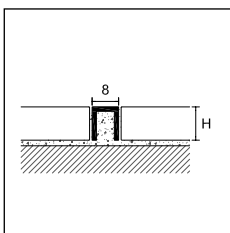

380/8

PROJOINT

Länge = 270 cm - Verpackung 20 Stück

Abmessungen LxH	8x10
------------------------	-------------

ART. Ausführung

MESSING

380/8	Messing Natur		75047
	Euro/m		21,78

Vervollständigen Sie den Code mit der H-Angabe (z. B. 799/U/ mit H=10 wird 799/U/10)

projoint

Projoint T ist eine Reihe von Profilen für die Trennung, den Schutz und die Dekoration von gleichen Bodenbelagsstärken bei Keramik, Marmor, Granit, Holz oder anderen Materialien. Unschönheiten aufgrund des Schneidens oder des Verlegens von Böden aus unterschiedlichen Materialien werden abgedeckt. Unter bestimmten Bedingungen kann es auch zur Überbrückung kleiner Höhenunterschiede (2-3 mm) genutzt werden. Es ist leicht zu verarbeiten und gut mit Dicht- oder Klebstoffen zu verankern.

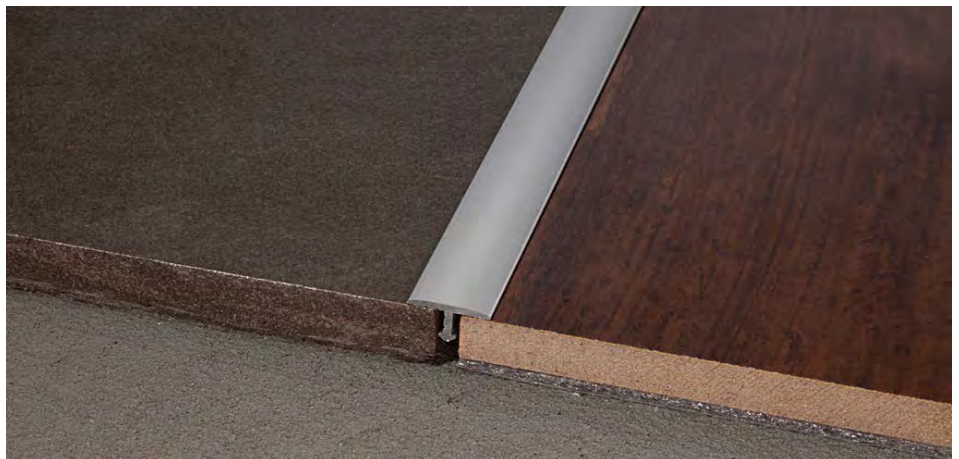

99/T/14 Aluminium matt eloxiert Silber

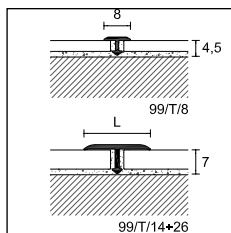

99/T/
399/T/
399/TC/

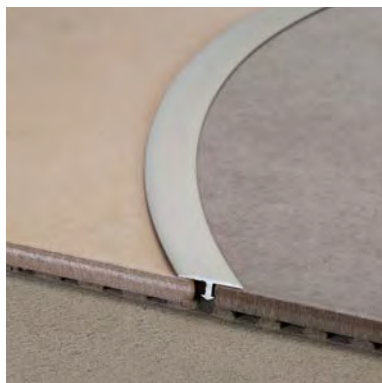

99/T/14 Aluminium matt eloxiert Silber

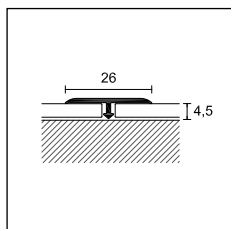

99/TR/26

PRO FLEX LINE

Projoint T 99/T kann mit der Proflex Biegemaschine gebogen werden (außer 99/T/14 in Dekor 97 Schwarz)

Vervollständigen Sie den Code mit der L-Angabe (z. B. 99/T/ mit L=14 wird 99/T/14)





 Blister Verpackung, keine Teilpackung

PROJOINT T

Länge = 270 cm - Verpackung	50 Stück	50 Stück	30 Stück	20 Stück
Breite	8	14	20	26

ART. Ausführung

ALUMINIUM

Silber eloxiert		75075	75080	63600	75082
Euro/m		4,93	5,43	5,83	7,15
Gold eloxiert		-	75083	75084	75085
Euro/m		-	6,05	6,45	7,77
99/T/ Titan eloxiert		-	75099	-	-
Euro/m		-	6,48	-	-
pulverbeschichtet Anthrazitgrau RAL 7016		-	75091	-	-
Euro/m		-	10,91	-	-
Länge = 270 cm - Verpackung		-	10 Stück	-	-
Breite		-	14	-	-

ART. Ausführung

ALUMINIUM Dekore ALCROM® PLUS



99/T/ 97 Schwarz		-	75095	-	-
Euro/m		-	8,26	-	-

Einzelverpackung

PROJOINT T

Länge = 90 cm - Verpackung 10 Stück in Blister		L
ART. Ausführung		14

ALUMINIUM

Silber eloxiert		20008
Euro/Stück		6,42
499/T Gold eloxiert		20010
Euro/Stück		6,98

PROJOINT T

Länge = 270 cm - Verpackung 20 Stück	LxH
ART. Ausführung	26 X 4,5

ALUMINIUM

99/TR/26 Silber eloxiert		75081
Euro/m		7,08

Einzelverpackung

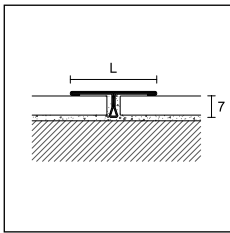

799/T/
799/TS/

PROJOINT T

Länge = 270 cm - Verpackung		30 Stück	20 Stück
Breite		14	26
ART.	Ausführung		
EDELSTAHL			
799/T/	Edelstahl poliert AISI 304 DIN 1.4301	75092	75096
	Euro/m	14,31	20,97
799/TS/	Edelstahl gebürstet AISI 304 DIN 1.4301	75093	75097
	Euro/m	17,92	25,47

Einzelverpackung

PROJOINT T

Länge = 90 cm - Verpackung 10 Stück in Blister		L
ART.	Ausführung	
4799/T	Edelstahl poliert AISI 304 DIN 1.4301	20001
	Euro/Stück	14,37
4799/TS	Edelstahl gebürstet AISI 304 DIN 1.4301	20002
	Euro/Stück	17,64

PROJOINT T

Länge = 270 cm - Verpackung		50 Stück	20 Stück	20 Stück	20 Stück
Breite		8	14	20	26
ART.	Ausführung				
MESSING					
399/T/	poliert	75070	75087	75090	75088
	Euro/m	10,08	10,45	15,75	18,37
Verpackung		30 Stück	30 Stück	-	10 Stück
399/TC/	verchromt	75071	75086	-	75089
	Euro/m	20,40	20,91	-	27,88

Einzelverpackung

PROJOINT T

Länge = 90 cm - Verpackung 10 Stück in Blister		L
ART.	Ausführung	
4399/T	poliert	20016
	Euro/Stück	11,14

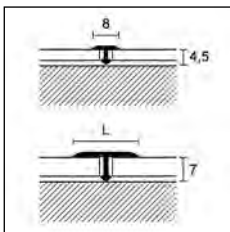

399/T/
399/TC/

PPDESIGN

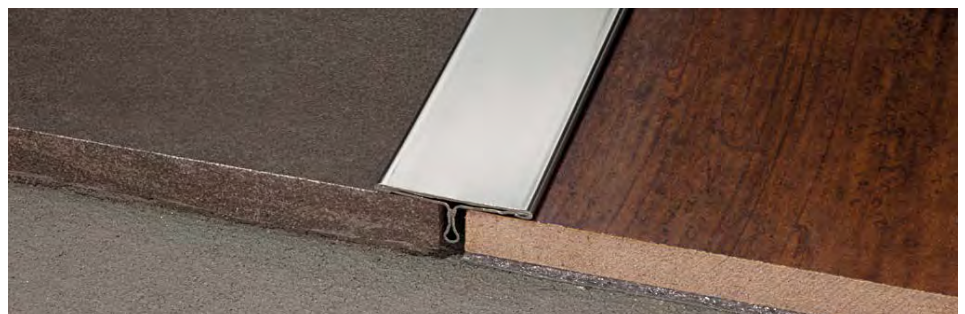

799/T/26 Edelstahl poliert AISI 304 DIN 1.4301



399/T/14 Messing Poliert

PRO FLEX LINE

Projoint T/399/T und 399/TC/ können mit der Proflex Biegemaschine gebogen werden.

Vervollständigen Sie den Code mit der L-Angabe (z. B. 799/T/ mit L=14 wird 799/T/14)

projoint

Projoint R ist eine Linie von Profilen für die Unterteilung und / oder Dekoration von gleichen Bodenbelagsstärken bei Keramik, Marmor, Granit, Holz oder anderen Materialien. Die Stärke des oberen Teils ist besonders geeignet für das Polieren von Holz, Marmor, usw.



399/R/10 Messing Natur

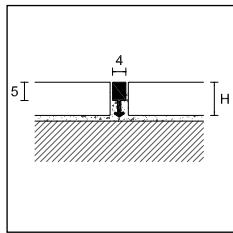

99/R/
399/R/

PROJOINT R

Länge = 270 cm - Verpackung 50 Stück

H

ART.	Ausführung	10	14
------	------------	----	----

ALUMINIUM

99/R/	Aluminium Natur		75006	75016
	Euro/m		3,50	4,26

Länge = 270 cm - Verpackung 20 Stück

H

MESSING

399/R/	Messing Natur		75007	75017
	Euro/m		11,83	13,47

Länge = 90 cm - Verpackung 10 Stück 

MESSING

4399/R/10	Messing Natur		20006	-
	Euro/Stück		12,97	-

Projoint M ist besonders als Trenn- bzw. Dekorationsprofil für Böden aus Keramikfliesen, Marmor, Granit, Parkett und anderen Bodenbelagsarten gleicher Höhe geeignet. Wird es bei Materialien unterschiedlicher Stärke verwendet, könnte es in der Aluminium- und Messing-Ausführung abgeschliffen werden.



399/M Messing Natur

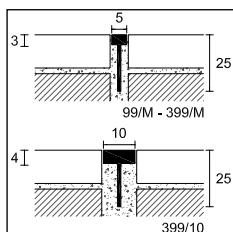

99/M
399/M
399/10

PROJOINT M

Länge = 270 cm - Verpackung

50 Stück

Abmessungen	5x3x25	10x4x25
-------------	--------	---------

ART.	Ausführung		
------	------------	--	--

ALUMINIUM

99/M	Aluminium Natur		75005	-
	Euro/m		4,70	-
	Verpackung		20 Stück	10 Stück

MESSING

399/M	Messing Natur		74975	-
	Euro/m		13,84	-

399/10	Messing Natur		-	74906
	Euro/m		-	26,06

Vervollständigen Sie den Code mit der H-Angabe (z. B. 99/R/ mit H=10 wird 99/R/10)

 Blister Verpackung, keine Teilpackung

Proclassic R ist eine Übergangsprofil. Verbindungen und Unschönheiten aufgrund des Schneidens oder des Verlegens unterschiedlicher Materialien werden abgedeckt. Die gerundete Form deckt einen kleinen Höhenunterschied (2 ÷ 3 mm) zwischen zwei verschiedenen Böden ab. Das Profil kann sowohl mit Kleber als auch mit Schrauben befestigt werden.



30/A Aluminium matt eloxiert Silber

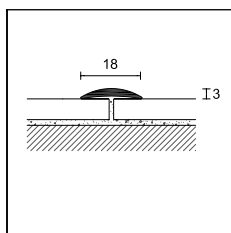

21/

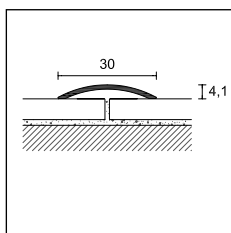

30/

PROCLASSIC R

Länge = 270 cm - Verpackung 20 Stück

ART.	Ausführung	A
ALUMINIUM		
21/	Silber eloxiert	71037
	Euro/m	7,27
	Gold eloxiert	71047
	Euro/m	7,89

Einzelverpackung

PROCLASSIC R

Verpackung	30 Stück		10 Stück in Blister								
Länge cm	270		83	93		103		166			
ART.	30/		430/								
Ausführung	F	A	CV	AD	CV	AD	CV	AD	CV	AD	
ALUMINIUM											
Silber eloxiert		71067	71097	20128	20148	20132	20152	-	20156	20140	20160
Gold eloxiert		71077	71107	-	-	20133	20153	-	20157	-	20161
Euro/m		5,66	7,69	-	-	-	-	-	-	-	-
Euro/Stück		-	-	6,60	7,81	7,13	8,66	-	9,50	12,18	15,08
Titan eloxiert		-	71098	-	-	-	-	-	-	-	-
Euro/m		-	8,53	-	-	-	-	-	-	-	-
Euro/Stück		-	-	-	-	-	-	-	-	-	-
Bronze eloxiert		-	71117	-	-	-	20154	-	-	-	-
Euro/m		-	8,93	-	-	-	-	-	-	-	-
Euro/Stück		-	-	-	-	-	9,81	-	-	-	-
pulverbeschichtet Anthrazitgrau RAL 7016		-	71101	-	-	-	-	-	-	-	-
Euro/m		-	13,93	-	-	-	-	-	-	-	-

Einzelverpackung

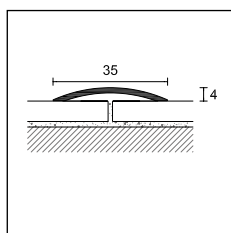

35/

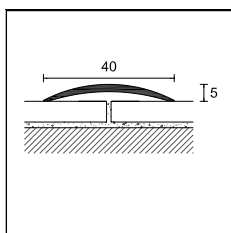

41/

PROCLASSIC R

Länge = 270 cm - Verpackung 20 Stück

ART.	35/	
Ausführung	F	A
ALUMINIUM		
Silber eloxiert		71387
Euro/m		7,25
		71417
		9,24

Einzelverpackung

PROCLASSIC R

Verpackung	20 Stück		10 Stück in Blister
Länge cm	270		90
ART.	41/		441/
Ausführung	F	A	AD
ALUMINIUM			
Silber eloxiert		71587	71617
Euro/m		8,63	10,62
Euro/Stück		-	-
		-	11,30
Gold eloxiert		-	71627
Titan eloxiert		-	71618
Euro/m		-	11,69
Euro/Stück		-	-
		-	12,38
Bronze eloxiert		-	71637
Euro/m		-	11,86
Euro/Stück		-	-

Einzelverpackung

vervollständigen Sie den Code mit F= gelocht, A-AD = selbstklebend, CV=mit Schrauben (z. B. 30/ wird 30/F)

Blister Verpackung, keine Teilpackung

proclassic

Proclassic in der Edelstahl-Version ist besonders geeignet in öffentlichen Einrichtungen und bei hoher und häufiger Belastung. Der Glanz des polierten Edelstahl stimmt sich gut auf die modernen Bodenbeläge und Einrichtungen ab.

Proclass R aus Messing poliert ist sowohl klassisch und modern und kann leicht mit Griffen, Amaturen und anderen Möbelaccessoires aus dem gleichen Material kombiniert werden.

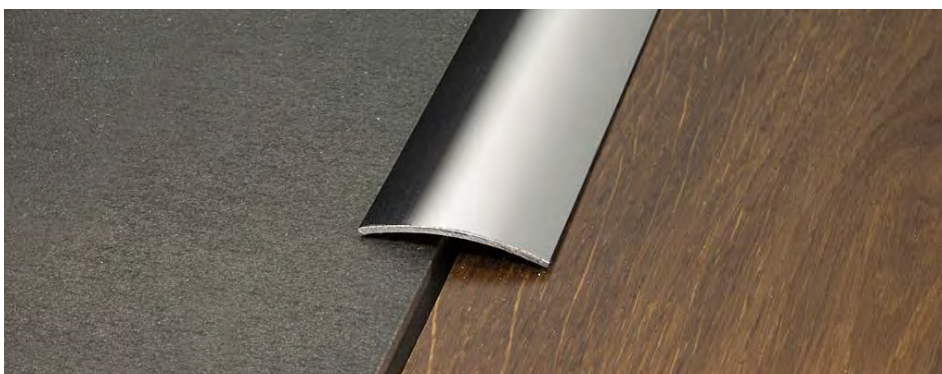

720/A Edelstahl poliert AISI 430 DIN 1.4016

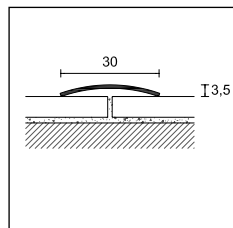

720/
722/
020/

PROCLASSIC R

Verpackung	20 Stück	PRO							
Länge cm	270	73	83	93	103	166			
ART.	720/	720/							
Ausführung	F A	F A	F A	F A	F A	F A	F A	F A	
EDELSTAHL (Stärke 10/10)									
Edelstahl poliert AISI 430 - DIN 1.4016	71287 71297	71280 71290	71281 71291	71282 71292	-	-	-	71294	
Euro/m	5,29 7,70	-	-	-	-	-	-	-	
Euro/Stück	-	3,88 5,64	4,42 6,42	4,94 7,21	-	-	-	12,80	

10 Stück in Blister									
ART.	4720/								
Ausführung		CV AD	CV AD	CV AD	CV AD	CV AD	CV AD	CV AD	
Edelstahl poliert AISI 430 - DIN 1.4016	- -	20287 20293	20288 20294	20289 20295	20290 20296	20291 20297			
Euro/Stück	- -	6,48 7,72	7,11 8,59	7,63 9,32	8,28 10,23	12,76 16,18			
Edelstahl gebürstet AISI 430 - DIN 1.4016	- 71298	- -	- -	- -	- -	- -			
Euro/m	- 9,10	- -	- -	- -	- -	- -			

Einzelverpackung

PROCLASSIC R

Verpackung	20 Stück	10 Stück in Blister							
Länge cm	270	73	83	93	103	166			
ART.	722/	4722/							
Ausführung	- A	CV AD	CV AD	CV AD	CV AD	CV AD	CV AD	CV AD	
EDELSTAHL (Stärke 10/10)									
Edelstahl gebürstet AISI 304 - DIN 1.4301	- 71268	- -	- -	- 20300	- -	- -			
Euro/m	- 12,63	- -	- -	- -	- -	- -			
Euro/Stück	- -	- -	- -	- 13,19	- -	- -			

Einzelverpackung

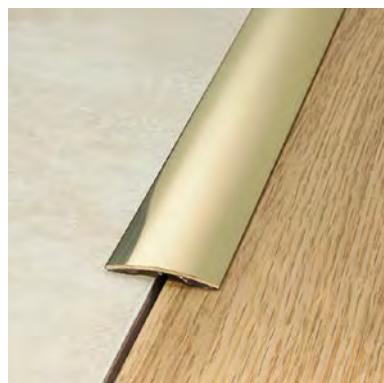

020/A Messing poliert

PROCLASSIC R

Verpackung	20 Stück	10 Stück in Blister							
Länge cm	270	73	83	93	103	166			
ART.	020/	4020/							
Ausführung	F A	CV AD	CV AD	CV AD	CV AD	CV AD	CV AD	CV AD	
MESSING (Stärke 10/10)									
poliert	71187 71207	20207 20213	20208 20214	20209 20215	20210 20216	20211 20217			
Euro/m	10,83 13,42	- -	- -	- -	- -	- -			
Euro/Stück	- -	10,14 11,55	11,39 12,88	12,43 14,37	13,72 15,79	21,50 25,13			

Einzelverpackung

vervollständigen Sie den Code mit F= gelocht, A = selbstklebend, CV=mit Schrauben (z. B. 720/ gelocht wird 720/F)

Blister Verpackung, keine Teilpackung

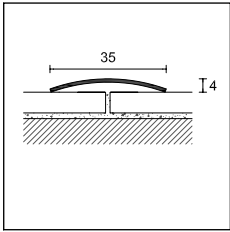

726/

PROCLASSIC R

Verpackung	20 Stück	PRO			
Länge	270	83	93	166	
ART.	726/	726/			
Ausführung	F A	F A	F A	F A	F A
EDELSTAHL (Stärke 10/10)					
Edelstahl poliert AISI 430 - DIN 1.4016	71507 71517	-	-	71502 71512	- -
Euro/m	7,91 9,84	-	-	- -	- -
Euro/Stück	- -	- -	7,35 9,18	- -	- -

10 Stück in Blister

ART.	4726/						
Ausführung		CV	AD	CV	AD	CV	AD
Edelstahl poliert AISI 430 - DIN 1.4016	- -	-	26016	26010 26017	-	-	26019
Euro/Stück	- -	-	9,53	9,16 10,62	-	-	18,58

Edelstahl gebürstet AISI 430 - DIN 1.4016	- 71518	-	-	-	-	-	-
Euro/m	- 11,50	-	-	-	-	-	-

Einzelverpackung

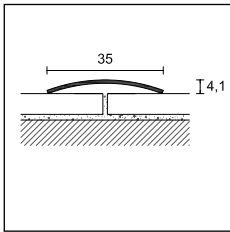

026/

PROCLASSIC R

Verpackung	20 Stück	10 Stück in Blister	
Länge cm	270	93	
ART.	026/	4026/	
Ausführung	F A	CV	AD
MESSING (Stärke 10/10)			
poliert	71447 71457	20409	20415
Euro/m	14,40 17,34	-	-
Euro/Stück	- -	16,09	18,27

Einzelverpackung

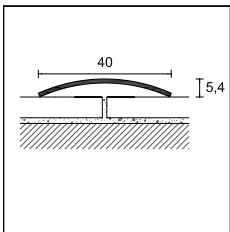

729/

PROCLASSIC R

Verpackung	20 Stück	5 Stück in Blister	
Länge	270	93	
ART.	729/	4729/	
Ausführung	F A	CV	AD
EDELSTAHL (Stärke 12/10)			
Edelstahl poliert AISI 430 - DIN 1.4016	71667 71677	-	40220
Euro/m	11,63 13,78	-	-
Euro/Stück	- -	-	14,43
Edelstahl gebürstet AISI 430 - DIN 1.4016	- 71678	-	-
Euro/m	- 16,23	-	-

Einzelverpackung

vervollständigen Sie den Code mit F= gelocht,
A-AD = selbstklebend, CV=mit Schrauben (z. B.
726/ gelocht wird 726/F)

Blister Verpackung, keine Teilpackung



722/A Edelstahl gebürstet AISI 304 DIN 1.4301

proclassic

Proclassic F ist eine Produktlinie mit Abdeckprofilen, u. a. für Türschwellen. Sie haben eine Stärke, welche die Anbringung unter den Türen ermöglicht. 19/ und 25/ sind rutschfest, da sie Rillen haben. Einfache Anbringung, da die Profile sowohl mit Kleber als auch Schrauben befestigt werden können.



25/A Aluminium matt eloxiert Silber

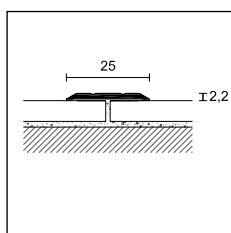

19/

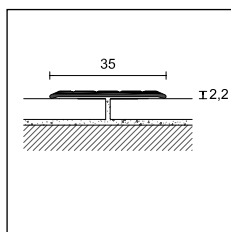

25/

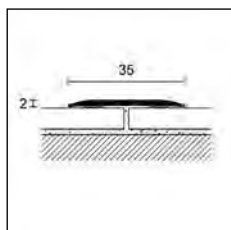

22/A
422/AD

vervollständigen Sie den Code mit F= gelocht, D= seitlich gelocht, A/AD = selbstklebend, CV = mit Schrauben (z. B. 19/ gelocht wird 19/F)

Blister Verpackung, keine Teilpackung

PROCLASSIC F

Verpackung	30 Stück		10 Stück in Blister		
Länge cm	270		93		
ART.	19/		419/		
Ausführung	F	A	CV	AD	
ALUMINIUM					
Silber eloxiert		71867	71897	27074	27092
Euro/m		5,32	7,13	-	-
Euro/Stück		-	-	6,68	8,08
Gold eloxiert		-	71907	-	27099
Euro/m		-	7,75	-	-
Euro/Stück		-	-	-	8,65

Einzelverpackung

PROCLASSIC F

Verpackung	20 Stück			10 Stück in Blister		
Länge cm	270			93		
ART.	25/			425/		
Ausführung	F	D	A	CV	AD	
ALUMINIUM						
Silber eloxiert		71947	71948	71977	22533	22553
Euro/m		6,57	6,57	8,59	-	-
Euro/Stück		-	-	-	7,86	9,24
Gold eloxiert		71957	-	71987	22534	22554
Euro/m		7,19	-	9,21	-	-
Euro/Stück		-	-	-	8,43	9,81
Bronze eloxiert		-	-	71997	-	22555
Euro/m		-	-	9,83	-	-
Euro/Stück		-	-	-	-	10,39

Einzelverpackung

PROCLASSIC F

Verpackung	10 Stück		10 Stück in Blister	
Länge cm	270		90	
ART.	22/A		422/AD	
ALUMINIUM				
Silber		44000		43790
Euro/m		8,65		-
Euro/Stück		-		9,97
Titan		44001		43791
Euro/m		10,15		-
Euro/Stück		-		11,28



ALUMINIUM - Dekore ALCROM® PLUS

97 Schwarz		43996	-
Euro/m		12,59	-
Euro/Stück		-	-

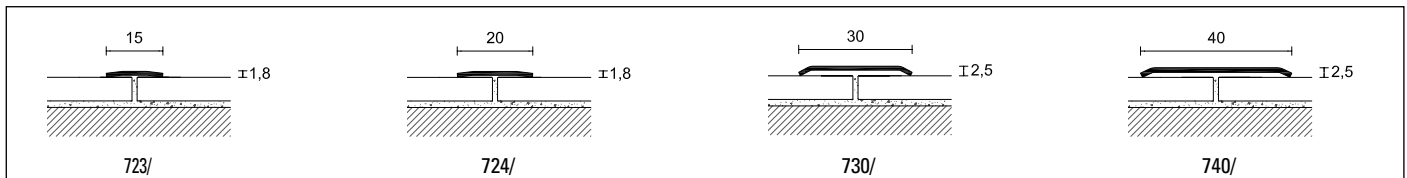
Holzdekore sind lieferbar, siehe Seite 184 und 185





PROCLASSIC F

Verpackung	20 Stück			10 Stück in Blister 	10 Stück
Länge cm	270			90	270
Abmessungen LxH	15x1,8	20x1,8	30x2,5	30x2,5	40x2,5 Stärke 10/10
ART.	723/A	724/A	730/A	4730/AD	740/A
EDELSTAHL					
Edelstahl poliert AISI 430 - DIN 1.4016 	71717	71777	72117	20692	72377
Euro/m	8,51	9,21	9,89	-	14,26
Euro/Stück	-	-	-	9,89	-

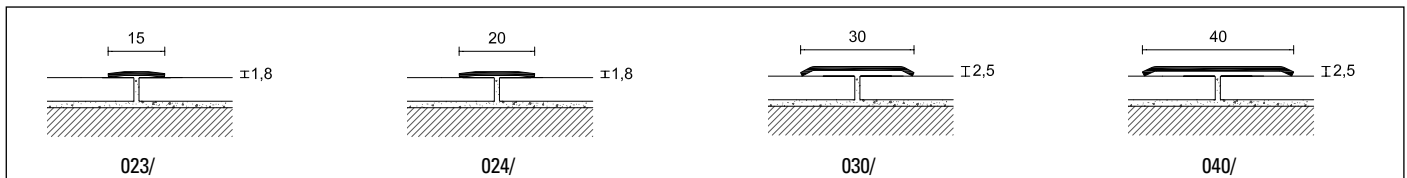
Art. 723/ keine Einzelverpackung - Art. 730/ und 740/ Einzelverpackung



PROCLASSIC F

Verpackung	20 Stück			10 Stück in Blister 	10 Stück
Stärke 10/10 - Länge cm	270			90	270
Abmessungen LxH	15x1,8	20x1,8	30x2,5	30x2,5	40x2,5
ART.	023/A	024/A	030/A	4030/AD	040/A
MESSING					
poliert 	71697	71757	72057	20612	72317
Euro/m	14,17	15,64	16,07	-	20,26
Euro/Stück	-	-	-	17,19	-

Art. 030/ und 040/ Einzelverpackung - Art. 023/ und 024/ keine Einzelverpackung

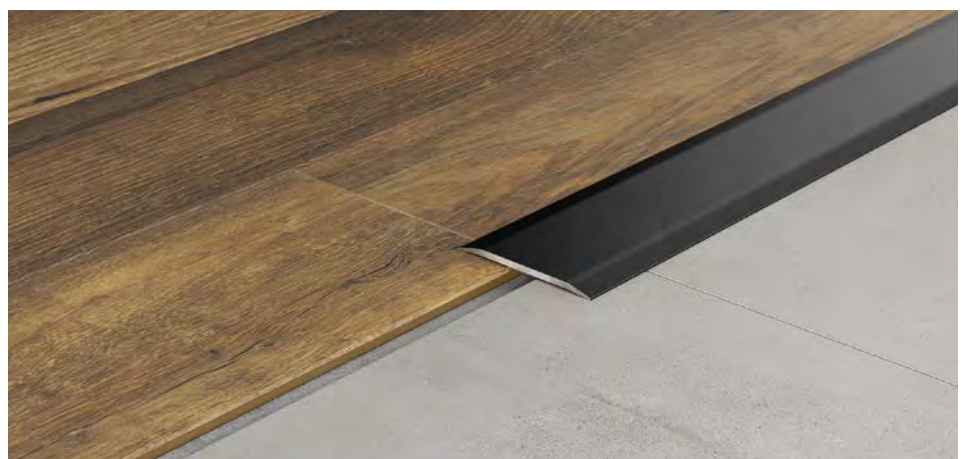

 Blister Verpackung, keine Teilpackung

22/A Aluminium ummantelt mit Alcrom® Plus Schwarz 97





Ausgleichsprofile

Die Produktlinie der Profile für unterschiedliche Bodenbelagshöhen besitzt einen abgeschrägten Schenkel zum Ausgleich der Höhendifferenz. Produkte aus Edelstahl, Messing oder Aluminium können passend zur Umgebung ausgewählt werden.

Pronivel NZS/ ist ein flexibles Höhenausgleichsprofil, bestehend aus einem Trägerprofil und 2 beweglichen Schenkeln unterschiedlicher Breite.

Es gleicht die Höhe zwischen unterschiedlich starken Bodenbelägen aus. Es ist vielseitig einsetzbar und ermöglicht auch die Verlegung eines neuen Bodens nach Einbau des Profils unter dem beweglichen Schenkel.

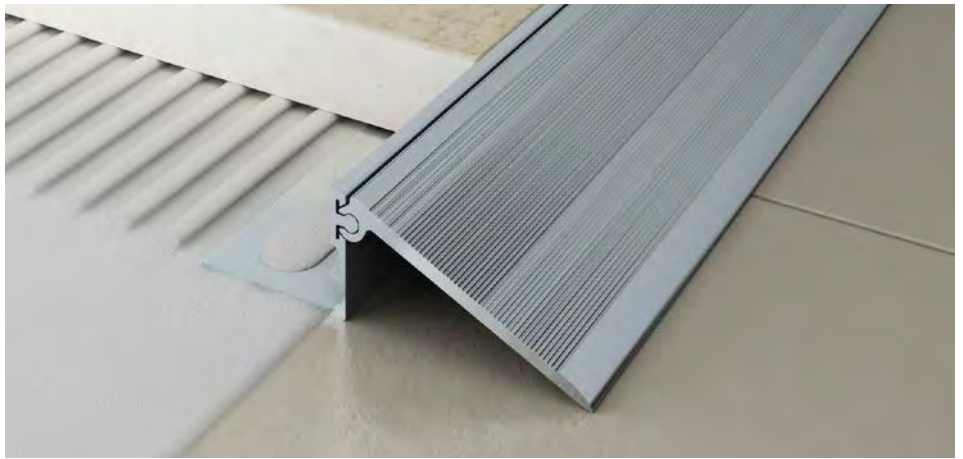

NZS/B/12 + NZS/S2 Aluminium matt eloxiert Silber

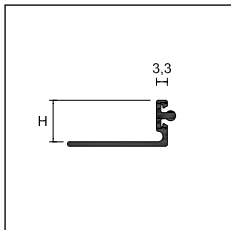

NZS/B/

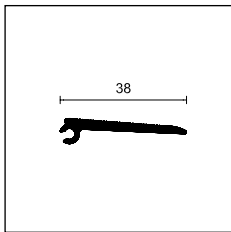

NZS/S1

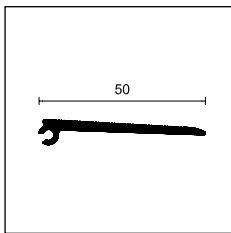

NZS/S2

PRONIVEL N

Länge = 270 cm - Verpackung 10 Stück

		H			
ART.	Ausführung	10	12,5	15	20
ALUMINIUM					
NZS/B/	Silber eloxiert	99905	99906	99907	99908
	<i>Euro/m</i>	12,04	12,40	13,05	13,90
		L			
		38	50		
NZS/S1	Schenkel, Silber eloxiert	99900	-		
NZS/S2	Schenkel, Silber eloxiert	-	99901		
	<i>Euro/m</i>	15,02	17,34		

Einzelverpackung

Vervollständigen Sie den Code mit der H-Angabe (z.B. NZS/B/ mit H=10 wird NZS/B/10)

Pronivel P sind Profile, die bei der Verlegung von Keramik oder Marmorböden für den Anschluss an andere Bodenbelagshöhen verwendet werden können. Die Ausführungen in Edelstahl und Messing sind geeignet, um schweren Belastungen Stand zu halten.

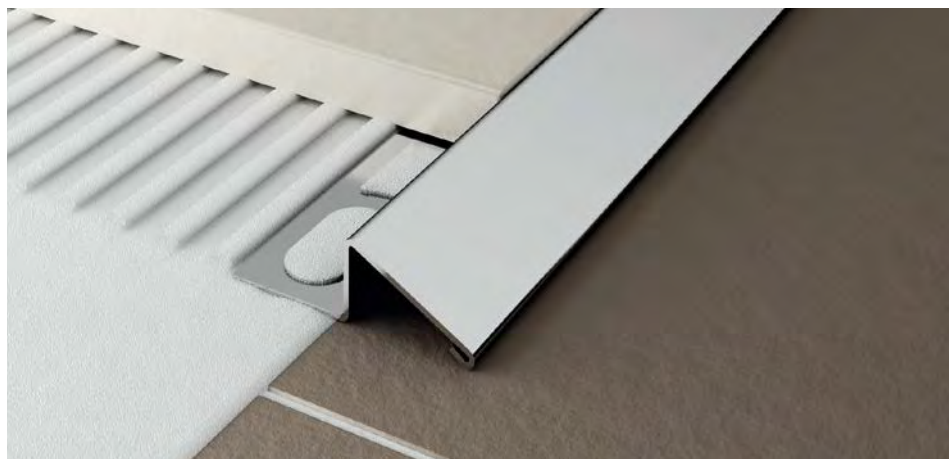

PNI/10 Edelstahl poliert AISI 304 DIN 1.4301

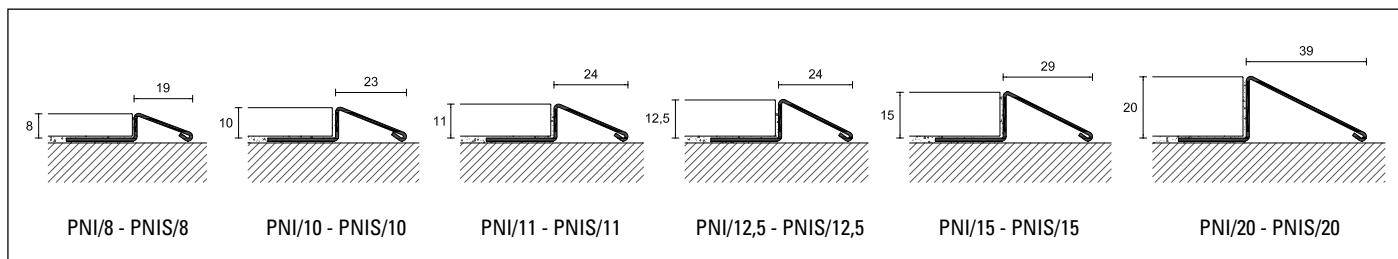
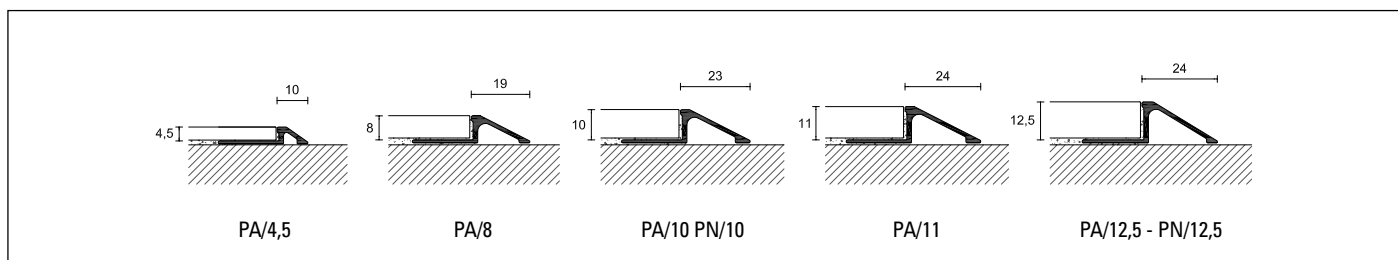

PRONIVEL P

Länge = 270 cm - Verpackung 10 Stück

		H							
ART.	Ausführung	4,5	8	10	11	12,5	15	20	
ALUMINIUM									
PA/	Silber eloxiert		93175	93181	93182	93185	93183	-	-
	Euro/m		8,66	9,13	9,80	10,42	10,83	-	-
EDELSTAHL									
PNI/	Edelstahl poliert AISI 304 DIN 1.4301		-	93092	93094	93090	93096	93098	93100
	Euro/m		-	19,14	20,74	21,87	23,06	24,23	27,70
PNIS/	Edelstahl gebürstet AISI 304 DIN 1.4301		-	93093	93095	93091	93097	93099	93101
	Euro/m		-	19,92	24,69	25,64	26,63	28,32	31,76
MESSING									
PN/	Messing Natur		-	-	93122	-	93123	-	-
	Euro/m		-	-	26,89	-	33,50	-	-

Einzelverpackung

Vervollständigen Sie den Code mit der H-Angabe
(z.B. PA/ mit H=8 wird PA/8)

Pronivel ist ein passendes Profil zur Verbindung von Bodenbelägen mit unterschiedlichen Höhen. Verwendung bei bereits verlegten Belägen, zum Kleben.



45/SF Aluminium matt eloxiert Silber

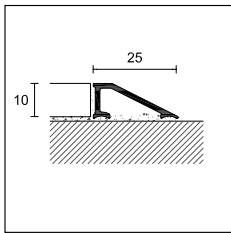

45/

PRONIVELL

Länge = 270 cm - Verpackung 20 Stück

ART. Ausführung

H

10

SF

A

ALUMINIUM

45/ Silber eloxiert



73550

73552

Euro/m

8,53

10,48

Einzelverpackung

Pronivel PB ist ein belastbares Rampenprofil zum Höhenausgleich. Der flach abfallende Schenkel erleichtert den Übergang für Rollstühle und Rollwagen.



PBA/10 Aluminium matt eloxiert Silber

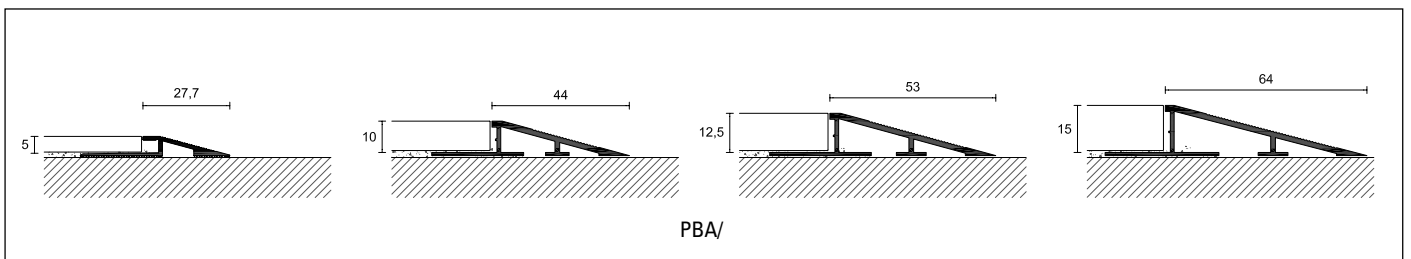

PRONIVEL PB

Länge = 270 cm - Verpackung 10 Stück

ART. Ausführung

5

10

12,5

15

ALUMINIUM

PBA/ Silber eloxiert



93204

93206

93208

93210

Euro/m

12,06

23,96

27,54

31,62

Einzelverpackung

vervollständigen den Code mit SF=ohne Lochung, A=selbstklebend, (z. B. 45/ selbstklebend wird 45/A)

vervollständigen Sie den Code mit der H-Angabe (z.B. PBA/ mit H=10 wird PBA/10)

Pronivel PL ist eine Profilverreihe, die während der Verlegung von keramischen oder verleimten Holzböden verlegt wird und ist geeignet für Bodenbeläge verschiedener Höhe zu verbinden.



PLA/10 Aluminium matt eloxiert Silber

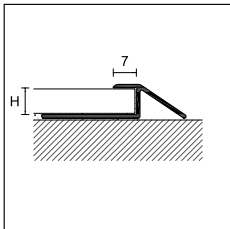

PLA/

NEW PRONIVEL PL

Länge = 270 cm - Verpackung 10 Stück

		H		
ART.	Ausführung	8	10	
ALUMINIUM				
PLA/	Silber eloxiert	93191	93193	
	Euro/m	13,27	15,35	

Einzelverpackung

Bei der Produktreihe Pronivel M handelt es sich um ein Abschluss- und Höhenausgleichsprofil. Besonders geeignet beim Verlegen von Bodenbelägen, wo ein textiler oder LVT-Belag angeschlossen wird.



MIN/10 Edelstahl poliert AISI 304 DIN 1.4301

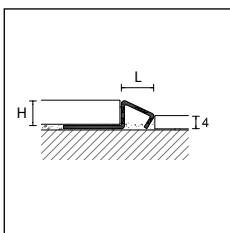

MIN/

PRONIVEL M

Länge = 270 cm - Verpackung 10 Stück

		H		
ART.	Ausführung	8	10	12,5
EDELSTAHL				
MIN/	Edelstahl poliert AISI 304 DIN 1.4301	93023	93024	-
	Euro/m	15,69	17,24	-

Einzelverpackung

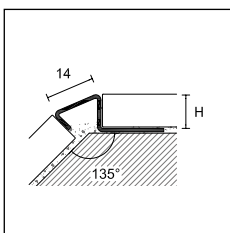

MIN/

vervollständigen Sie den Code mit der H-Angabe (z. B. PLA/ mit H=8 wird PLA/8)

vervollständigen Sie den Code mit der H-Angabe (z. B. MIN/ mit H=10 wird MIN/10)

Prolevel 61/ sind eine Reihe von Profilen, die nach der Bodenverlegung angewendet werden können und Höhenunterschiede zwischen 6,5 und 13 mm ausgleichen.



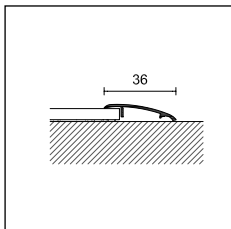

61/A Aluminium matt eloxiert Silber



61/

PROLEVEL HIGH

Verpackung	20 Stück	10 Stück in Blister 
Länge cm	270	90
ART.	61/	461/
Ausführung	A	AD
ALUMINIUM		
Silber eloxiert 	73437	21200
Euro/m	9,05	-
Euro/Stück	-	9,61

Art. 61/ Einzelverpackung

Prolevel High 55/ und 57/ sind zwei Profile aus Aluminium, die Höhenunterschiede von 8 und 12 mm ausgleichen. Sie sind auch in Blisterverpackung und zum Kleben erhältlich. Besonders für Heimwerker geeignet.



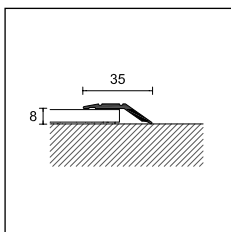

57/A Aluminium matt eloxiert Silber



55/

PROLEVEL HIGH

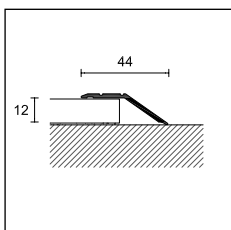

Verpackung	20 Stück	10 Stück in Blister 		
Länge cm	270	90		
ART.	55/	455/		
Ausführung	F	A	CV	AD
ALUMINIUM				
Silber eloxiert 	73907	73937	42312	42330
Gold eloxiert 	-	73947	-	42336
Euro/m	10,63	12,56	-	-
Euro/Stück	-	-	11,28	12,71

Art. 55/ Einzelverpackung



57/

PROLEVEL HIGH

Verpackung	20 Stück	10 Stück in Blister 		
Länge cm	270	90		
ART.	57/	457/		
Ausführung	F	A	CV	AD
ALUMINIUM				
Silber eloxiert 	73967	73997	42352	42370
Gold eloxiert 	-	74007	-	42376
Euro/m	11,89	13,81	-	-
Euro/Stück	-	-	12,46	13,81

Art. 57/ Einzelverpackung

vervollständigen Sie den Code mit F= gelocht, A-AD = selbstklebend, CV=mit Schrauben (z. B. 61/ selbstklebend wird 61/A)

 Blister Verpackung, keine Teilpackung

Prolevel 711 / und 311 / sind eine Reihe von selbstklebenden Profilen aus Edelstahl und polierten Messing, für Höhenunterschied von 7 bis 12 mm. Erhältlich auch in SB-Verpackung und selbstklebend.

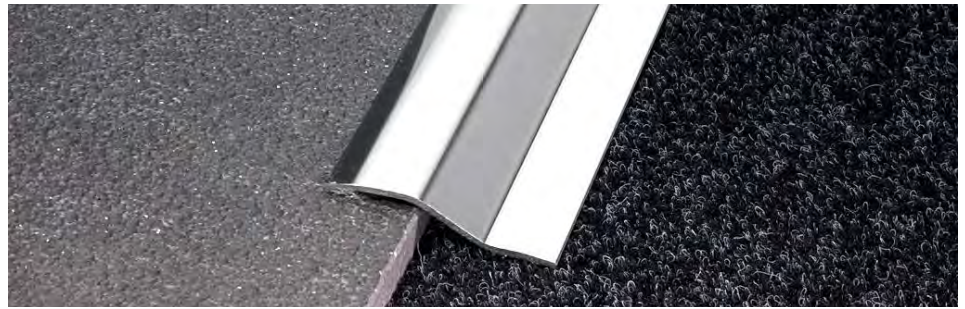



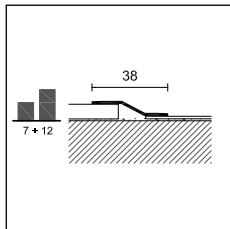

711/A Edelstahl poliert AISI 430 - DIN 1.4016



711/
311/

PROLEVEL HIGH

Verpackung	20 Stück	10 Stück in Blister 	
Länge cm	270	83	93
ART.	711/	4711/	
Ausführung	A	AD	AD
EDELSTAHL			
Edelstahl poliert AISI 430 - DIN 1.4016	 73627	40431	40432
Euro/m	13,16	-	-
Euro/Stück	-	12,59	13,89
Edelstahl gebürstet AISI 430 - DIN 1.4016	 73628	-	-
Euro/m	15,50	-	-
ART.			
	311/	4311/	
Ausführung	A	AD	AD
MESSING			
poliert	 73607	-	22656
Euro/m	20,31	-	-
Euro/Stück	-	-	21,03

Art. 711/ und 311/ Einzelverpackung

Prolevel 712/ und 312/ sind eine Reihe von selbstklebenden Edelstahl- und polierten Messing-Profilen für die Höhendifferenz von 12 bis 16 mm. Erhältlich auch in SB-Verpackung und selbstklebend.



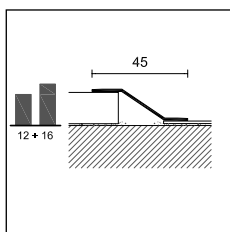

312/A Messing poliert



712/
312/

PROLEVEL HIGH

Verpackung	10 Stück	5 Stück in Blister 	
Länge cm	270	90	
ART.	712/	4712/	
Ausführung	A	AD	
EDELSTAHL			
Edelstahl poliert AISI 430 - DIN 1.4016	 73637	40898	
Euro/m	20,13	-	
Euro/Stück	-	19,76	
ART.			
	312/	4312/	
Ausführung	A	AD	
MESSING			
poliert	 73617	40868	
Euro/m	30,49	-	
Euro/Stück	-	30,49	

Art. 712/ und 312/ Einzelverpackung

vervollständigen den Code mit A - AD=selbstklebend (z. B. 711/ selbstklebend wird 711/A) -  Blister Verpackung, keine Teilpackung

prolevel

Prolevel High 732/ ist eine Produktlinie für Profile zum Schutz von Bodenbelagskanten und Einfassen von Bodenbelägen. Erhältlich in Edelstahl. Sie können auch als Treppenkantenprofile verwendet werden.



732/SF/10 Edelstahl poliert AISI 430 DIN 1.4016

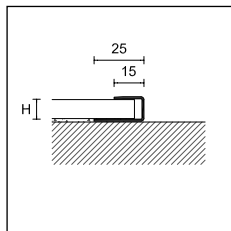

732/SF/

PROLEVEL HIGH

Länge = 270 cm - Verpackung 15 Stück

ART.	Ausführung	10	H	12,5	15
EDELSTAHL					
732/SF/	Edelstahl poliert AISI 430 DIN 1.4016	74217		74227	74237
	Euro/m	17,34		18,91	18,91

Einzelverpackung

Prolevel 700/300 / und 10 / sind Übergangsprofile für bereits verlegte dünne Bodenbeläge. Erhältlich in verschiedenen Breiten und auch in SB-Verpackung und selbstklebend.



700/A Edelstahl poliert AISI 430 DIN 1.4016

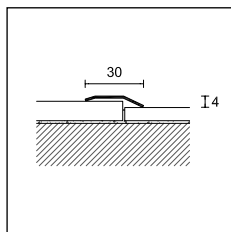

700/
300/

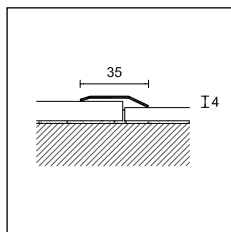

701/

PROLEVEL MEDIUM

Verpackung	20 Stück		10 Stück in Blister
Länge cm	270	270	93
ART.	700/	701/	4701/
Ausführung	A	F A	AD
EDELSTAHL			
Edelstahl poliert AISI 430 DIN 1.4016	72877	- 72957	21135
Euro/m	9,16	- 10,42	-
Euro/Stück	-	-	11,21

Art. 700/ und 701/ Einzelverpackung

PROLEVEL MEDIUM

Verpackung	20 Stück	10 Stück in Blister
Länge cm	270	93
ART.	300/	4300/
Ausführung	A	AD
MESSING		
poliert	72857	21035
Euro/m	16,07	-
Euro/Stück	-	17,19

Art. 300/ Einzelverpackung

vervollständigen Sie den Code mit F= gelocht, A-AD = selbstklebend, CV=mit Schrauben (z. B. 700/ gelocht wird 700/F)

 Blister Verpackung, keine Teilpackung

Prolevel Medium 6/ sind eine Reihe von Übergangsprofilen aus Aluminium und Messing für bereits verlegte dünne Bodenbeläge. Erhältlich auch in SB-Verpackung, selbstklebend und mit Schrauben.





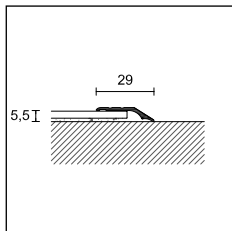

6/A Aluminium matt eloxiert Silber



6/

PROLEVEL MEDIUM

Verpackung	30 Stück		10 Stück in Blister 			
Länge cm	270		93		166	
ART.	6/		46/			
Ausführung	F	A	CV	AD	CV	AD
ALUMINIUM						
Silber eloxiert		72727 72757	20932	20952	20940	20960
Gold eloxiert		72737 72767	20933	20953	-	-
Euro/m		6,60 8,45	-	-	-	-
Euro/Stück		- -	7,84	9,24	13,45	16,17
Bronze eloxiert		- 72777	-	-	-	-
Euro/m		- 9,69	-	-	-	-

Art. 6/ Einzelverpackung

Prolevel Medium 10/ und Prolevel Thin 54/ sind zwei Profile für PVC-Bodenbeläge. Für bereits verlegte Bodenbeläge geeignet. Sie sind auch ein Schutz der Bodenbelagskanten.



54/A Aluminium matt eloxiert Gold

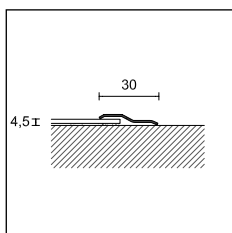

10/

PROLEVEL MEDIUM

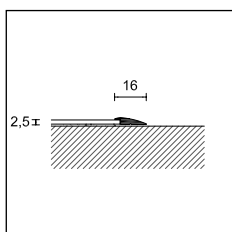

Verpackung	20 Stück	
Länge cm	270	
ART.	10/	
Ausführung	A	
ALUMINIUM		
Silber eloxiert		72527
Euro/m		7,81

Einzelverpackung



54/

PROLEVEL THIN

Länge = 270 cm - Verpackung 20 Stück			
ART.	Ausführung	SF	A
ALUMINIUM			
54/	Silber eloxiert		72587 72617
	Gold eloxiert		- 72627
	Euro/m		5,94 7,61

Einzelverpackung

vervollständigen Sie den Code mit SF=ungelocht, A-AD=selbstklebend (z. B. 54/ ungelocht wird 54/SF)

 Blister Verpackung, keine Teilpackung





Bewegungs- und Dehnungsfugenprofile

Die Übernahme von Dehnungsfugen vom Estrich in den Bodenbelag mittels Dehnungsfugenprofile baut auftretende Spannungen im Bodenbelag ab und verhindert Trittschallübertragungen.

Projoint DIL NE/ ist ein Dehnungsfugenprofil aus co-extrudiertem PVC zum Kleben. Verfügbar in 3 Farben und 4 Höhen. Es ist für den Einsatz in großen Flächen mit Fußgängerverkehr geeignet. Dank der dehnbaren Einlage kann es Zug- und Druckkräfte des Bodenbelages absorbieren.

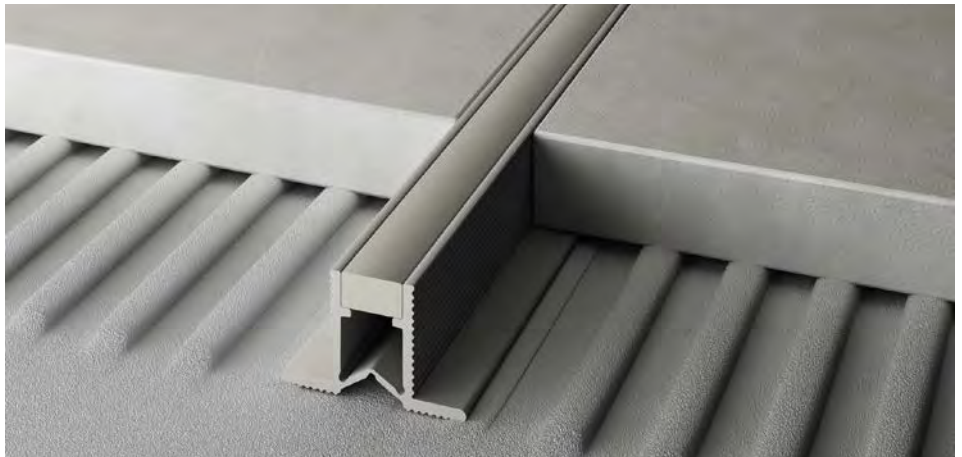

NE/10 PVC Co-extrudiertes PVC Grau + Grau RAL 7035

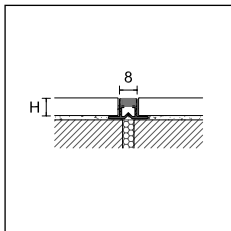

NE/

PROJOINT DIL

Länge = 270 cm

		H			
ART.	Ausführung	8	10	12,5	15
CO-EXTRUDIERTES PVC					
	Grau+Grau RAL 7035	99650	99660	99670	99680
NE/	Steingrau + Steingrau RAL 7030	99653	99663	99673	99683
	Cremeweiß+Cremeweiß RAL 9001	99652	99662	-	-
Verpackung 100 Stück Euro/m		1,55	1,74	1,92	2,12

keine Teilpackung

Bei Projoint DIL NJ/ handelt es sich um Dehnungsfugenprofile aus co-extrudiertem PVC, die für Fliesenböden mit normalem Dehnverhalten geeignet sind. Sie werden als Trennfuge bei großen Flächen verwendet, um Bewegungen (Dehnung, Zusammenziehen) des Bodenbelages auszugleichen und Schwingungen zu dämpfen. Hergestellt aus nicht toxischen, stoßfestem und UV-beständigem PVC kann es sowohl im Innen- als auch Außenbereich eingesetzt werden.

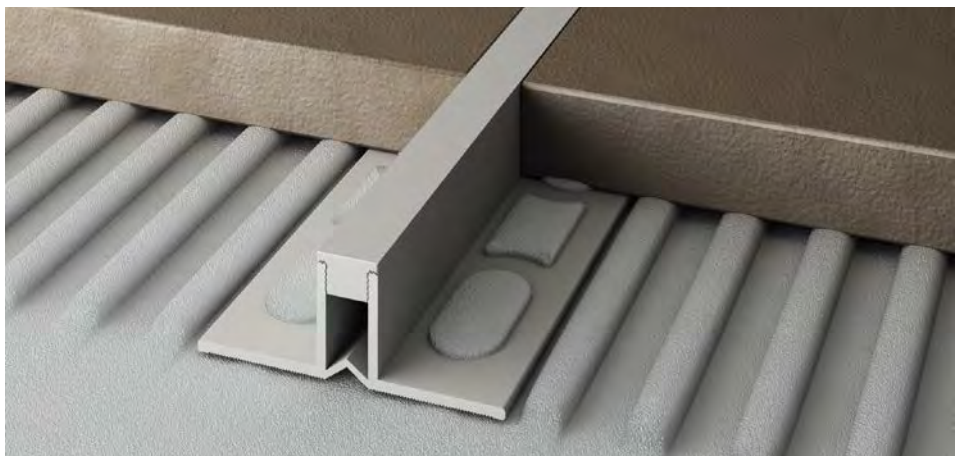

NJ/10 PVC Co-extrudiertes PVC Lichtgrau RAL 7035

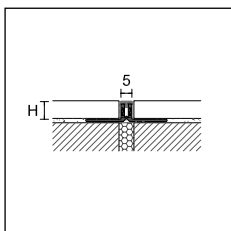

NJ/

PROJOINT DIL

Länge = 270 cm - Verpackung 20 Stück

		H				
ART.	Ausführung	4,5	8	10	12,5	15
CO-EXTRUDIERTES PVC						
	Lichtgrau RAL 7035	99757	99750	99760	99770	99780
NJ/	Steingrau RAL 7030	99758	99752	99762	99772	99782
Euro/m		4,57	5,24	5,75	6,26	6,76

keine Teilpackung

vervollständigen Sie den Code mit der H-Angabe (z.B. NE/ mit H=8 wird NE/8)

Projoint DIL NL/ ist ein Dehnungsfugenprofil aus co-extrudiertem PVC mit gestanzten Seitenschenkeln. Geeignet für Bodenbeläge oder Marmor, die verklebt werden. Die Dehnbarkeit des Bodenbelages sowohl bei Druck- als auch bei Zugbewegungen wird aufgrund des elastischen Mittelteils gewährleistet. Es ist sowohl für Fußgänger- als auch leichten Fahrzeugverkehr geeignet. Hergestellt aus ungiftigem und stoßfestem PVC, UV-beständig und für Innen- und Außenbereich geeignet.



NL/10 PVC Co-extrudiertes PVC Grau + Grau RAL 7035

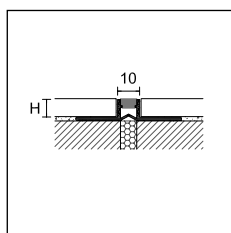

NL/

PROJOINT DIL

Länge = 270 cm - Verpackung 20 Stück

		H				
ART.	Ausführung	8	10	12,5	15	20
CO-EXTRUDIERTES PVC						
NL/	Grau+Grau RAL 7035	99700	99710	99720	-	-
	Steingrau + Steingrau RAL 7030	99704	99714	99724	99734	99744
	Schwarz+Schwarz RAL 9005	99703	99713	99723	-	-
Euro/m		5,89	6,56	7,27	7,94	9,38

keine Teilpackung

Projoint DIL NF/ ist ein co-extrudiertes Dehnungsfugenprofil aus PVC für den Einbau im Mörtelbett. Erhältlich in 3 Farben und 3 Höhen. Es ist zur Unterteilung großer Flächen mit Fußgängerverkehr geeignet. Es nimmt sowohl Druck- als auch Zugbewegungen auf.



NF/45 PVC Co-extrudiertes PVC Grau + Grau RAL 7035

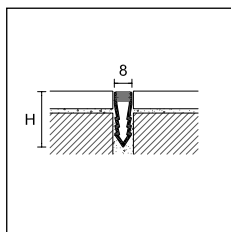

NF/

PROJOINT DIL

Länge = 270 cm

		H		
ART.	Ausführung	25	35	45
CO-EXTRUDIERTES PVC				
NF/	Grau+Grau RAL 7035	99800	99810	99820
	Steingrau+ Steingrau RAL 7030	99803	99813	99823
	Cremeweiß+Cremeweiß RAL 9001	99802	99812	-
Verpackung 40 Stück				
Euro/m		-	-	3,33
Verpackung 50 Stück				
Euro/m		-	2,68	-
Verpackung 80 Stück				
Euro/m		2,31	-	-

keine Teilpackung

vervollständigen Sie den Code mit der H-Angabe (z.B. NL/ mit H=10 wird NL/10)

Projoint DIL NAN ist ein Dehnungsfugenprofil in Aluminium mit einer austauschbaren Einlage aus elastischem Vinylharz. Dezent, aufgrund der geringen Breite von nur 15 mm. Die Form des Dehnungsfugenprofils schützt die Fliesenkante und ist widerstandsfähig bei starkem Durchgangsverkehr - sowohl durch Fußgänger als auch Fahrzeuge.



NAN/10 Aluminium Natur + Einlage Steingrau

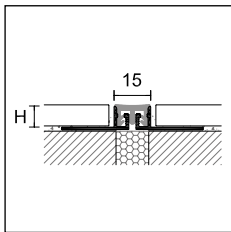

NAN/

PROJOINT DIL

Länge = 270 cm - Verpackung 10 Stück

		H		
ART.	Ausführung	10	12,5	15
ALUMINIUM				
NAN/	Aluminium Natur + Gummieinlage, Grau RAL 7035	99974	99975	99976
	Aluminium Natur + Einlage Steingrau RAL 7030	99977	99978	99979
Euro/m		20,35	20,93	21,93

Einzelverpackung - NAN/ mit Einlage Schwarz auf Anfrage lieferbar, Mindestbestellmenge 100 Stück

ERSATZGUMMIEINLAGE

Länge = 270 cm - Verpackung 20 Stück

ART.	Ausführung	
GM/	Grau RAL 7035	99993
	Steingrau RAL 7030	99989
Euro/m		4,68

Projoint DIL NPAN ist ein Dehnungsfugenprofil in Aluminium mit einer austauschbaren Einlage aus elastischem Vinylharz. Dezent, aufgrund der geringen Breite von nur 21 mm. Die Form des Dehnungsfugenprofils schützt die Fliesenkante und ist widerstandsfähig bei starkem Durchgangsverkehr - sowohl durch Fußgänger als auch Fahrzeuge.



NPAN/10 Aluminium Natur + Einlage Steingrau

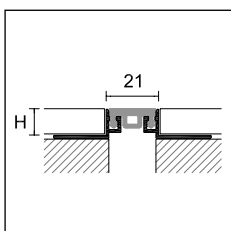

NPAN/

PROJOINT DIL

Länge = 270 cm - Verpackung 10 Stück

		H		
ART.	Ausführung	10	12,5	15
ALUMINIUM				
NPAN/	Aluminium Natur + Einlage Steingrau RAL 7030	99984	99985	99986
	Euro/m	20,83	21,45	22,58

Einzelverpackung - NPAN/ mit Einlage Schwarz auf Anfrage lieferbar, Mindestbestellmenge 100 Stück

ERSATZGUMMIEINLAGE

Länge = 270 cm - Verpackung 20 Stück

ART.	Ausführung	
GMP/	Steingrau RAL 7030	99988
Euro/m		5,29

vervollständigen Sie den Code mit der H-Angabe (z.B. NAN/ mit H=10 wird NAN/10)

Projoint DIL NIN/ ist ein Dehnungsfugenprofil in Edelstahl mit einer austauschbaren Einlage aus elastischem Vinylharz. Dezent, aufgrund der geringen Breite von 15 mm. Durch seine Beschaffenheit kann es die Fliesenkante schützen und ist sehr widerstandsfähig bei starkem Durchgangsverkehr (Gabelstapler, Hubwagen, Autos).



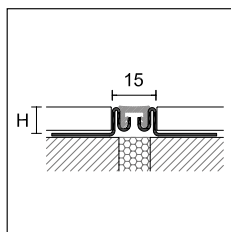

NIN/10 Edelstahl + Einlage Steingrau



NIN/

PROJOINT DIL



Länge = 270 cm - Verpackung 5 Stück

		H				
ART.	Ausführung	10	12,5	15	20	
EDELSTAHL						
NIN/	Edelstahl AISI 304 DIN 1.4301 + Gummi, Grau RAL 7035		99915	99916	99917	99918
	Edelstahl AISI 304 DIN 1.4301 + Einlage Steingrau RAL 7030		99925	99926	99927	99928
Euro/m		40,98	42,28	43,54	46,14	

Einzelverpackung - NIN/ mit Einlage Schwarz auf Anfrage lieferbar, Mindestbestellmenge 100 Stück

ERSATZGUMMIEINLAGE

Länge = 270 cm - Verpackung 20 Stück

ART.	Ausführung		
GM/10	Grau RAL 7035		99998
	Steingrau RAL 7030		99999
Euro/m			4,68

Projoint DIL NIL/ ist ein Dehnungsfugenprofil in Edelstahl mit einer austauschbaren Einlage aus elastischem Vinylharz. Dezent, aufgrund der geringen Breite von 14 mm. Durch seine Beschaffenheit kann es Böden mit der Wand verbinden und ist sehr widerstandsfähig.



NIL/10 Edelstahl + Einlage Steingrau

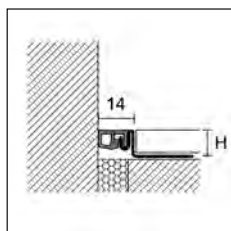

NIL/

PROJOINT DIL

Länge = 270 cm - Verpackung 5 Stück

		H				
ART.	Ausführung	10	12,5	15	20	
EDELSTAHL						
NIL/	Edelstahl AISI 304 DIN 1.4301 + Einlage Steingrau RAL 7030		99896	99897	99898	99899
	Euro/m	28,18	29,34	30,72	33,28	

Einzelverpackung - NIL/ mit Einlage Schwarz auf Anfrage lieferbar, Mindestbestellmenge 100 Stück

ERSATZGUMMIEINLAGE

Länge = 270 cm - Verpackung 20 Stück

ART.	Ausführung		
GM12/L	Steingrau RAL 7030		99987
Euro/m			4,68

vervollständigen Sie den Code mit der H-Angabe (z.B. NIN/ mit H=10 wird NIN/10)

Projoint NTA / NTI / NTO sind Dehnungsfugenprofile mit vulkanisierter EPDM-Einlage für verklebte Bodenbeläge. Sie können in belasteten Durchgangsbereichen eingesetzt werden (Gabelstapler, Transporter und Autos).



NTA/10 Aluminium Natur + EPDM-Einlage Grau, abschleifbar RAL 7046

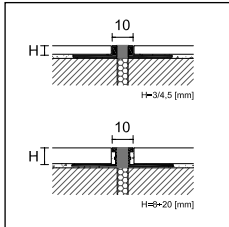

NTA/
NTO/

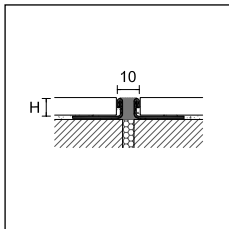

NTI/

Projoint STA/ und STI/ sind Dehnungs- und Trennfugen für den Einbau im Mörtel mit einer vulkanisierten EPDM-Einlage. Aufgrund der Metallstruktur sehr widerstandsfähig bei Belastungen und starkem Durchgangsverkehr, sowohl Fußgänger als auch Fahrzeuge (Gabelstapler, Hubwagen, Autos).

Besonders für Einkaufszentren und anderen stark frequentierten Bereichen geeignet. Wir empfehlen den Edelstahlhaken ST/7 für die Verlegung.



STI/40 Edelstahl AISI 304 DIN 1.4301 + EPDM Grau abschleifbar RAL 7046

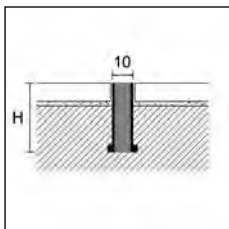

STA/
STI/

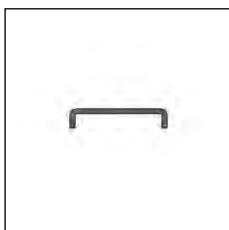

ST/7

PROJOINT DIL

Länge = 270 cm - Verpackung 10 Stück

ART.	Ausführung	3	4,5	8	10	12,5	15	20
ALUMINIUM								
NTA/	Aluminium Natur + EPDM-Einlage Grau, abschleifbar RAL 7046	99421	99425	99441	99445	99449	99453	99457
	Aluminium Natur + EPDM-Einlage Schwarz, abschleifbar RAL 9005	99422	99426	99442	99444	99450	99454	99458
	Euro/m	33,09	34,32	35,51	36,77	39,06	41,56	47,29
	Aluminium Natur + EPDM-Einlage Beige, abschleifbar RAL 10070	99427	99428	-	-	-	-	-
Euro/m	Aluminium Natur + EPDM-Einlage Braun, abschleifbar RAL 10071	99429	99430	-	-	-	-	-
	Euro/m	33,09	34,32	-	-	-	-	-
EDELSTAHL								
NTI/	Edelstahl AISI 304 DIN 1.4301 + EPDM-Einlage Grau RAL 7046	99471	99475	99481	99485	99489	99493	99497
	Edelstahl AISI 304 DIN 1.4301 + EPDM-Einlage Schwarz RAL 9005	99472	99474	99482	99486	99490	-	-
	Euro/m	50,90	51,57	54,06	56,98	60,96	65,19	74,03
	Edelstahl AISI304 DIN 1.4301 + EPDM-Einlage Beige RAL 10070	99431	99432	-	-	-	-	-
Euro/m	Edelstahl AISI 304 DIN 1.4301 + EPDM-Einlage Braun RAL 10071	99433	99434	-	-	-	-	-
	Euro/m	50,90	51,57	-	-	-	-	-
MESSING								
NTO/	Messing Natur + EPDM-Einlage Grau, abschleifbar RAL 7046	-	-	99401	99405	99409	99413	99417
Euro/m		-	-	60,74	64,62	69,39	74,59	85,28

Art. NTO/15 und NTO/20 Verpackung 5 Stück.

PROJOINT DIL

Länge = 250 cm - Verpackung 10 Stück

ART.	Ausführung	30	40	50
ALUMINIUM				
STA/	Aluminium Natur + EPDM-Einlage Grau, abschleifbar RAL 7046	99581	99585	99589
	Euro/m	65,64	81,22	96,77
EDELSTAHL				
STI/	Edelstahl AISI 304 DIN 1.4301 + EPDM-Einlage Grau, abschleifbar RAL 7046	99621	99625	99629
	Euro/m	78,83	90,47	107,96

Auf Anfrage können die Artikel STA/, STI/ und STO in verschiedenen Abmessungen und Farben hergestellt werden.

ZUBEHÖR

Verpackung 100 Stück

ART.	Ausführung	
EDELSTAHL		
ST/7	Edelstahlverankerungshaken für Profile STA/ und STI/	99640
	Euro/Stück (Euro/Verpackung)	0,99 (99,20)

keine Teilpackung

Projoint NZA ist ein Dehnungsfugenprofil in Aluminium Natur und in Silber eloxiert, bestehend aus zwei ineinander greifenden Profilen. Geeignet für Keramikböden. Sehr widerstandsfähig bei Belastungen und starkem Durchgangsverkehr (Gabelstapler, Hubwagen und Autos).



NZA/10 Aluminium Natur

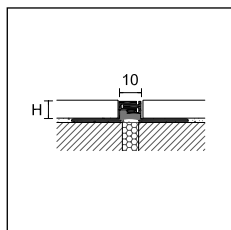

NZA/

PROJOINT DIL

Länge = 270 cm - Verpackung 20 Stück

		H				
ART.	Ausführung	3	5	8	10	12,5
ALUMINIUM						
NZA/	Aluminium Natur	-	-	99910	99912	99914
	Euro/m	-	-	21,08	21,68	22,32
NZA/	Silber eloxiert	99300	99320	-	-	-
	Euro/m	23,76	24,37	-	-	-

Einzelverpackung

Projoint NZS ist ein Dehnungsfugenprofil in Aluminium und kann aufgrund zwei ineinandergreifenden Teilen Gelenkbewegungen von +/- 5 mm absorbieren. Die Struktur des Profiles schützt die Kanten der Fliesen. Es ist sowohl für Fußgänger- als auch Fahrzeugverkehr geeignet. NZS kann auch als Fugenabdeckung bei bereits verlegten Fliesen verwendet werden. NZS/L wird bei Industriebauten im Boden-Wand-Bereich eingesetzt.



NZS/10 Aluminium matt eloxiert Silber



NZS/A/40 Aluminium matt eloxiert Silber

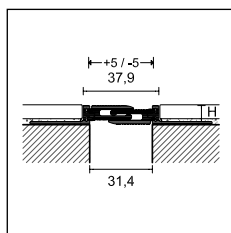

NZS/

PROJOINT DIL

Länge = 270 cm - Verpackung 5 Stück

		H			
ART.	Ausführung	10	12,5	15	20
ALUMINIUM					
NZS/	Silber eloxiert	99880	99881	99882	99883
	Euro/m	55,65	56,33	56,96	58,30

PROJOINT DIL

Länge = 270 cm - Verpackung 5 Stück

		H
ART.	Ausführung	8
ALUMINIUM		
NZS/A/40	Silber eloxiert	99885
	Euro/m	55,65

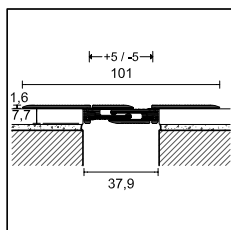

NZS/A/40

PROJOINT DIL

Länge = 270 cm - Verpackung 5 Stück

		H			
ART.	Ausführung	10	12,5	15	20
ALUMINIUM					
NZS/L/	Silber eloxiert	99890	99891	99892	99893
	Euro/m	55,65	56,33	56,96	58,30

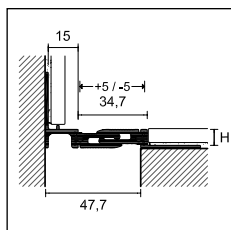

NZS/L/

vervollständigen Sie den Code mit der H-Angabe (z.B. NZA/ mit H=8 wird NZA/8)

cerfix® projoint

Projoint DIL PBE besteht aus 2 L-förmigen Profilen aus Aluminium Natur und einer dehnbaren austauschbaren Einlage in den Farben Schwarz und Grau.
Die L-förmigen Profile haben eine gelochte Basis und können mit der Unterkonstruktion verschraubt werden.



PBE/30 Aluminium Natur + gerillter schwarzer Gummi

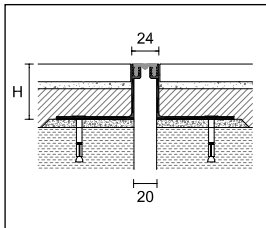

PBE/20 glatter Gummi

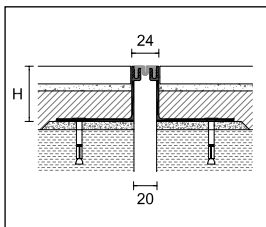

PBE/20 gerillter Gummi

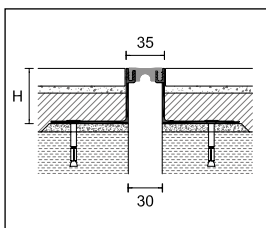

PBE/30 glatter Gummi

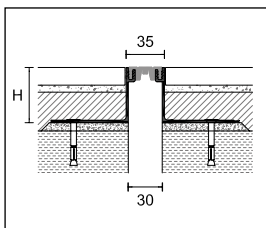

PBE/30 gerillter Gummi

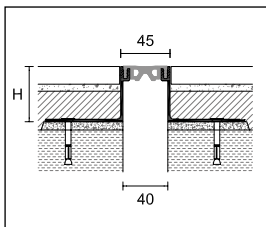

PBE/40 glatter Gummi

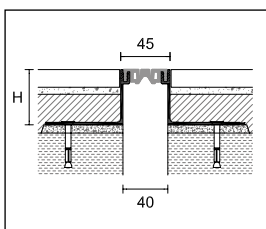

PBE/40 gerillter Gummi

PROJOINT DIL

Länge = 300 cm - Verpackung 5 Stück

ART.	Ausführung	14	24	42	50	82
ALUMINIUM						
	Aluminium Natur + glatter grauer Gummi	99321	99322	99323	99324	99325
	Aluminium Natur + glatter schwarzer Gummi	99326	99327	99328	99329	99330
PBE/20/	Euro/m	54,85	56,92	69,29	85,82	102,78
	Aluminium Natur + gerillter grauer Gummi	99331	99332	99333	99334	99335
	Aluminium Natur + gerillter schwarzer Gummi	99336	99337	99338	99339	99340
	Euro/m	54,85	56,92	69,29	85,82	102,78

keine Teilpackung - Profile werden mit Befestigungsmaterial geliefert



glatter Gummi



gerillter Gummi

PROJOINT DIL

Länge = 300 cm - Verpackung 5 Stück

ART.	Ausführung	14	24	42	50	82
ALUMINIUM						
	Aluminium Natur + glatter grauer Gummi	99341	99342	99343	99344	99345
	Aluminium Natur + glatter schwarzer Gummi	99346	99347	99348	99349	99350
PBE/30/	Euro/m	59,78	62,67	74,85	90,38	107,52
	Aluminium Natur + gerillter grauer Gummi	99351	99352	99353	99354	99355
	Aluminium Natur + gerillter schwarzer Gummi	99356	99357	99358	99359	99360
	Euro/m	59,78	62,67	74,85	90,38	107,52

keine Teilpackung - Profile werden mit Befestigungsmaterial geliefert



glatter Gummi



gerillter Gummi

PROJOINT DIL

Länge = 300 cm - Verpackung 5 Stück

ART.	Ausführung	14	24	42	50	82
ALUMINIUM						
	Aluminium Natur + glatter grauer Gummi	99361	99362	99363	99364	99365
	Aluminium Natur + glatter schwarzer Gummi	99366	99367	99368	99369	99370
PBE/40/	Euro/m	64,11	66,17	78,17	87,89	112,48
	Aluminium Natur + gerillter grauer Gummi	99371	99372	99373	99374	99375
	Aluminium Natur + gerillter schwarzer Gummi	99376	99377	99378	99379	99380
	Euro/m	64,11	66,17	78,17	87,89	112,48

keine Teilpackung - Profile werden mit Befestigungsmaterial geliefert



glatter Gummi



gerillter Gummi

Wir empfehlen die Einlage in Schwarz.

Lieferzeiten müssen vereinbart werden.

Projoint DIL PBH und PAS bestehen aus 2 L-förmigen Profilen mit Gelenken in Aluminium natur und einer dehnbaren austauschbaren EPDM-Einlage in Schwarz oder Grau.

Projoint DIL PHDE besteht aus zwei ineinandergreifenden flexiblen Profilen aus Aluminium natur.

Alle Profile haben eine gelochte Basis und können mit der Unterkonstruktion verschraubt werden. Sie dienen dazu, Bewegungen bei Großgebäuden zuzulassen bzw. auszugleichen.



PBH/65/ Aluminium Natur + EPDM-Einlage Schwarz

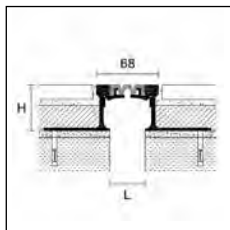

PBH/65

PROJOINT DIL

Länge = 300 cm - Verpackung 2 Stück

		H			
ART.	Ausführung	18	35	50	80
ALUMINIUM		L=50	L=40	L=40	L=40
PBH/65/	Aluminium Natur + EPDM-Einlage Grau	99500	99501	99502	99503
	Aluminium Natur + EPDM-Einlage Schwarz	99504	99505	99506	99507
	Euro/m	134,42	151,16	183,61	239,86

keine Teilpackung - Profile werden mit Befestigungsmaterial geliefert

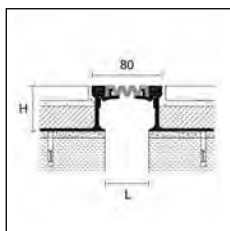

PBH/75

PROJOINT DIL

Länge = 300 cm - Verpackung 2 Stück

		H			
ART.	Ausführung	18	35	50	80
ALUMINIUM		L=60	L=50	L=50	L=50
PBH/75/	Aluminium Natur + EPDM-Einlage Grau	99508	99509	99510	99511
	Aluminium Natur + EPDM-Einlage Schwarz	99512	99513	99514	99515
	Euro/m	148,88	169,55	196,87	264,66

keine Teilpackung - Profile werden mit Befestigungsmaterial geliefert

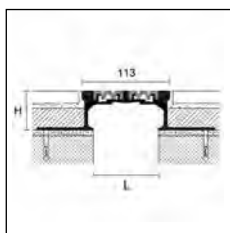

PAS/105

PROJOINT DIL

Länge = 300 cm - Verpackung 2 Stück

		H			
ART.	Ausführung	18	35	50	80
ALUMINIUM		L=95	L=85	L=85	L=85
PAS/105/	Aluminium Natur + EPDM-Einlage Grau	99516	99517	99518	99519
	Aluminium Natur + EPDM-Einlage Schwarz	99520	99521	99522	99523
	Euro/m	233,66	254,34	267,38	334,97

keine Teilpackung - Profile werden mit Befestigungsmaterial geliefert

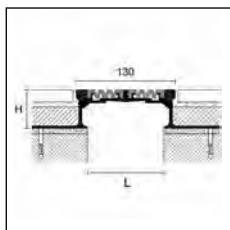

PAS/125

PROJOINT DIL

Länge = 300 cm - Verpackung 2 Stück

		H			
ART.	Ausführung	18	35	50	80
ALUMINIUM		L=111	L=100	L=100	L=100
PAS/125/	Aluminium Natur + EPDM-Einlage Grau	99524	99525	99526	99527
	Aluminium Natur + EPDM-Einlage Schwarz	99528	99529	99530	99531
	Euro/m	258,04	280,60	326,71	373,43

keine Teilpackung - Profile werden mit Befestigungsmaterial geliefert

Wir empfehlen die Einlage in Schwarz.

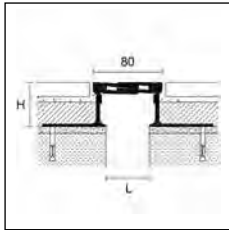

PHDE/80

PROJOINT DIL

Länge = 300 cm - Verpackung 2 Stück

		H			
ART.	Ausführung	18	35	50	80
ALUMINIUM					
PHDE/80/	Aluminium Natur	L=60	L=50	L=50	L=50
	Euro/m	99590	99591	99592	99593
		183,61	224,97	281,22	344,47

keine Teilpackung - Profile werden mit Befestigungsmaterial geliefert

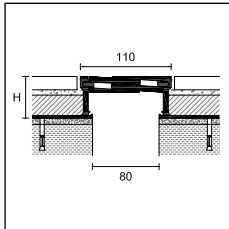

PHDE/110

PROJOINT DIL

Länge = 300 cm - Verpackung 2 Stück

		H	
ART.	Ausführung	50	80
ALUMINIUM			
PHDE/110/	Aluminium Natur	99594	99595
	Euro/m	320,73	369,94

keine Teilpackung - Profile werden mit Befestigungsmaterial geliefert

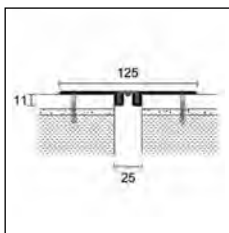

PFFE/20



glatter Gummi gerillter Gummi

PROJOINT DIL

Länge = 300 cm - Verpackung 5 Stück

ART.	Ausführung	
ALUMINIUM		
	Aluminium Natur + glatter grauer Gummi	99596
	Aluminium Natur + glatter schwarzer Gummi	99597
PFFE/20	Euro/m	50,05
	Aluminium Natur + gerillter grauer Gummi	99598
	Aluminium Natur + gerillter schwarz Gummi	99599
	Euro/m	50,05

keine Teilpackung - Profile werden mit Befestigungsmaterial geliefert

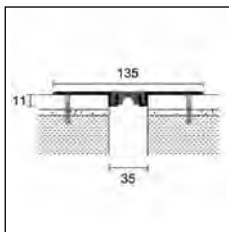

PFFE/30



glatter Gummi gerillter Gummi

PROJOINT DIL

Länge = 300 cm - Verpackung 5 Stück

ART.	Ausführung	
ALUMINIUM		
	Aluminium Natur + glatter grauer Gummi	99600
	Aluminium Natur + glatter schwarzer Gummi	99601
PFFE/30	Euro/m	60,61
	Aluminium Natur + gerillter grauer Gummi	99602
	Aluminium Natur + gerillter schwarz Gummi	99603
	Euro/m	60,61

keine Teilpackung - Profile werden mit Befestigungsmaterial geliefert

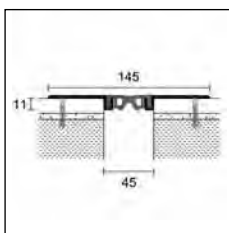

PFFE/40



glatter Gummi gerillter Gummi

PROJOINT DIL

Länge = 300 cm - Verpackung 5 Stück

ART.	Ausführung	
ALUMINIUM		
	Aluminium Natur + glatter grauer Gummi	99604
	Aluminium Natur + glatter schwarzer Gummi	99605
PFFE/40	Euro/m	67,63
	Aluminium Natur + gerillter grauer Gummi	99606
	Aluminium Natur + gerillter schwarz Gummi	99607
	Euro/m	67,63

keine Teilpackung - Profile werden mit Befestigungsmaterial geliefert

Procover Flex sind Fugenabdeckungen aus Aluminium. Sie dienen vorrangig dazu, Bewegungen von Großflächen und Gebäudeteilen zuzulassen bzw. auszugleichen. Sie sind sehr widerstandsfähig bei starkem Durchgangsverkehr, sowohl von Fußgängern als auch Fahrzeugen mit Gummireifen (Autos). Procover Fix ist eine Produktlinie von flachen Fugenabdeckungsprofilen aus Aluminium für Böden gleicher Höhe (GJA/) und umlaufende Fugenabdeckungsprofile für die Verbindung von Böden und Wänden (GWA/), die geeignet sind, Expansions- oder Druckbewegungen abgetrennter Bereiche auszugleichen.



GJF/40 Aluminium Natur + EPDM Schwarz RAL 9005



GJA/70 Aluminium matt eloxiert Silber

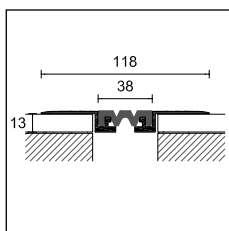

GJF/40

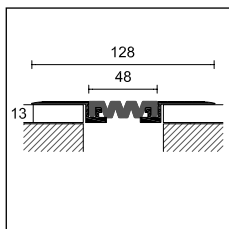

GJF/50

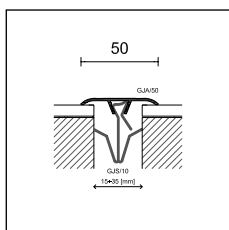

GJA/50

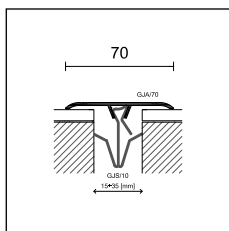

GJA/70

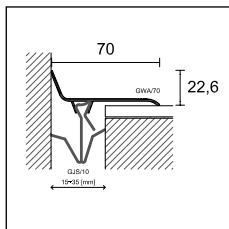

GWA/70

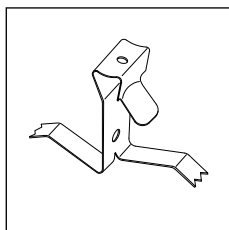

GJS/10

PROCOVER FLEX

Länge = 400 cm - Verpackung 5 Stück

L

ART.	Ausführung	40	50
ALUMINIUM			
GJF/	Aluminium Natur + EPDM-Einlage Schwarz RAL 9005	74490	74492
	Euro/m	54,00	58,59

ERSATZGUMMIEINLAGE

Länge = 400 cm

L

ART.	Ausführung	40	50
ALUMINIUM			
GM/	EPDM Schwarz RAL 9005	74491	74493
	Euro/m	17,36	22,79

PROCOVER FIX

Länge = 300 cm - Verpackung 10 Stück

L

ART.	Ausführung	50	70
ALUMINIUM			
GJA/	Silber eloxiert	74550	74610
	Euro/m	25,13	43,52
GWA/	Silber eloxiert	-	74552
	Euro/m	-	39,01

SPANNFEDER

von 15 bis 35 mm - Verpackung 50 Stück

EDELSTAHL

GJS/10	Edelstahl	74730
	Euro/Stück	3,58

Vervollständigen Sie den Code mit der L-Angabe (z.B. GJF/ mit L=40 wird GJF/40)

cerfix® procover

Procover G sind Aluminium eloxierte Fugenabdeckprofile zur Überbrückung offener Dehnfugen im Boden. Sie können geklebt oder mit Schrauben und Dübel befestigt werden. In diesem Fall wird das Profil nur auf einer Seite seitlich befestigt, um Bewegungen des Bodens zu ermöglichen.



G/80/A Aluminium matt eloxiert Silber

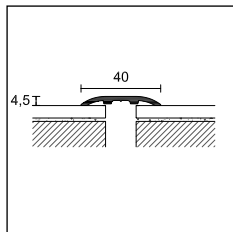

G/40/

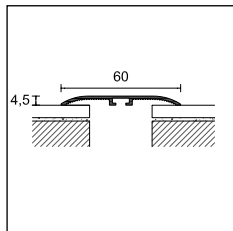

G/60/

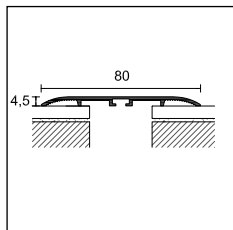

G/80/

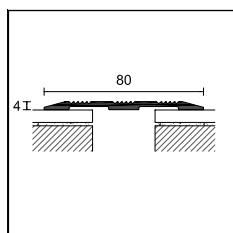

GR/80/SF

PROCOVER

Verpackung	20 Stück	20 Stück	6 Stück in Blister	20 Stück		
Länge cm	300	300	100	300		
ART.	G/40/	G/60/	G/460/	G/80/		
Ausführung	A	SF	A	AD		
ALUMINIUM						
Silber eloxiert	74528	74558	74588	21982	74618	74648
Euro/m	13,76	14,99	17,95	-	19,93	22,96
Euro/Stück	-	-	-	20,37	-	-

Art. G/40, G/60 und G/80 Einzelverpackung

PROCOVER

Länge = 270 cm - Verpackung 10 Stück	L
Breite	80
ART.	GR/80/
Ausführung	SF
ALUMINIUM	
Silber eloxiert	71855
Euro/m	25,11

Einzelverpackung

vervollständigen den Code mit
A-AD=selbstklebend, SF=ohne Lochung,
F=gelocht (z.B. G/40/ selbstklebend wird G/40/A)

Verpackung in Blister keine Teilpackung



GR/80/SF Aluminium matt eloxiert Silber

Procover G in poliertem Edelstahl und Messing sind Fugenabdeckprofile zur Überbrückung offener Dehnfugen im Bodenbereich. Sie können geklebt oder seitlich mit Schrauben und Dübeln befestigt werden, wobei die Befestigung nur auf einer Seite erfolgt, um Bewegungen des Untergrundes zu ermöglichen. In der geschraubten Ausführung sind sie auch begrenzt befahrbar.



760/SF Edelstahl poliert AISI430-DIN 1.4016

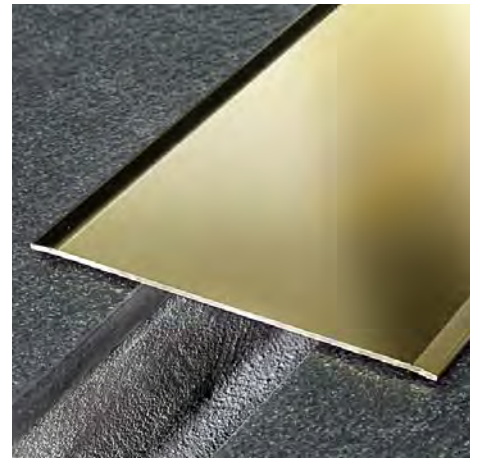

0100/A Messing poliert

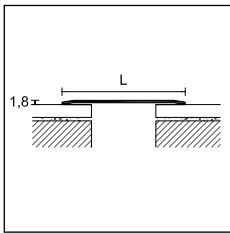

PROCOVER

Verpackung	10 Stück		6 Stück in Blister		10 Stück		6 Stück in Blister		5 Stück		3 Stück in Blister		5 Stück	
	Länge cm		300		100		300		100		300		100	
Breite mm	50		50		60		60		80		80		100	
Stärke	12/10													
ART.	750/		4750/		760/		4760/		780/		4780/		7100/	
Ausführung	SF A		AD		SF A		AD		SF A		AD		SF A	
EDELSTAHL														
Edelstahl poliert AISI 430 - DIN 1.4016	74818	74828	22090	74838	74848	40531	74858	74868	40553	74878	74888			
Euro/m	20,52	24,06	-	25,11	28,64	-	32,63	36,13	-	38,36	41,88			
Euro/Stück	-	-	26,75	-	-	31,48	-	-	39,08	-	-			

Art. 750/, 760/, 780/, 7100/ Einzelverpackung

PROCOVER

Verpackung	10 Stück		6 Stück in Blister		5 Stück		6 Stück in Blister		5 Stück		3 Stück in Blister		5 Stück	
	Länge cm		300		100		300		100		300		100	
Breite mm	50		50		60		60		80		80		100	
Stärke	13/10													
ART.	050/		4050/		060/		4060/		080/		4080/		0100/	
Ausführung	SF A		AD		SF A		AD		SF A		AD		SF A	
MESSING														
poliert	74738	74748	22050	74758	74768	40504	-	74788	40512	74798	74808			
Euro/m	38,78	43,23	-	47,14	51,65	-	-	65,46	-	73,11	77,66			
Euro/Stück	-	-	46,55	-	-	54,96	-	-	68,77	-	-			

Art. 050/, 060/, 080/, 0100/ Einzelverpackung

vervollständigen den Code mit
A-AD=selbstklebend, SF=ohne Lochung
(z.B. 050/ selbstklebend wird 050/A)

 Verpackung in Blister keine Teilpackung





Abdichtung und Entkopplung

Elastische und alkalibeständige, rissüberbrückende Abdichtungs- und Entkopplungsbahnen unter Fliesen und Naturwerksteinbelägen

Mapeguard WP 200 ist eine flexible, dünn-schichtige, wasserundurchlässige und rissüberbrückende Abdichtungsbahn aus Polyethylen, beidseitig mit einem Polypropylen-Vliesgewebe beschichtet. Das Vliesgewebe bewirkt einen guten Haftverbund zu dem Klebstoff zwischen der Bahn und dem Untergrund sowie zwischen der Bahn und dem Belag.



Mapeguard WP 200



Mapeguard WP 200



Mapeguard ST



Mapeguard IC



Mapeguard EC



Mapeguard PC

ART.	Abmessungen	Art. Nr.
MAPEGUARD WP 200	Dichtbahn, Breite 1 m, Länge 30 m - Verpackung 1 Rolle	2850230
MAPEGUARD WP 200	Dichtbahn, Breite 1 m, Länge 10 m - Verpackung 1 Rolle	2850210
MAPEGUARD ST	Dichtband, Breite 12 cm, Länge 30 m - Verpackung 2 Rollen	2851030
MAPEGUARD IC	Dichtecke Innen, Breite 12 cm, Länge 12 cm, Höhe 8,5 cm - Verpackung 25 Stück	2852025
MAPEGUARD EC	Dichtecke Außen, Breite 10,5 cm, Länge 10,5 cm, Höhe 9 cm - Verpackung 25 Stück	2853025
MAPEGUARD PC (10 - 24 mm)	Dichtmanschettewand, Außenmaße 15 x 15 cm, Öffnung 35 mm, Aussparung 7 mm - Verpackung 25 Stück	2854025
MAPEGUARD PC (15 - 38 mm)	Dichtmanschettewand, Außenmaße 15 x 15 cm, Öffnung 44 mm, Aussparung 12 mm - Verpackung 25 Stück	2854325
MAPEGUARD PC (28 - 50 mm)	Dichtmanschettewand, Außenmaße 17 x 17 cm, Öffnung 60 mm, Aussparung 19 mm - Verpackung 25 Stück	2854425

ART.	Abmessungen	Art. Nr.
MAPEGUARD DH-L	38 mm - Verpackung 10 Stück	2840210
MAPEGUARD DH-R	20 mm - Verpackung 10 Stück	2853210
MAPEGUARD DH-R	28 mm - Verpackung 10 Stück	2853310
MAPEGUARD DH-R	38 mm - Verpackung 10 Stück	2853510
MAPEGUARD DH-L	20 mm - Verpackung 10 Stück	2853710
MAPEGUARD DH-L	28 mm - Verpackung 10 Stück	2853810

Für Anfragen und weitere Informationen kontaktieren Sie hierfür Ihren MAPEI Ansprechpartner



Mapeguard DH-L

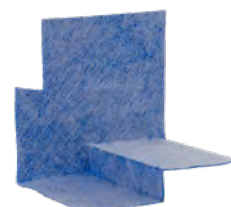

Mapeguard DH-R

Mapeguard UM 35 ist eine bahnförmige Membran aus einer Schicht wabenförmigem Hart-Polyethylen (HDPE) mit rauer Oberfläche und einer Unterseite aus einer Polypropylen-Vlies-Schicht. Dadurch verbessert sich die Haftung des Verlegemörtels, der auf beide Seiten von Mapeguard UM 35 aufgetragen wird.



Mapeguard UM 35



Mapeguard UM 35

ART.	Abmessungen	Art .Nr.
MAPEGUARD UM 35	Entkopplungsbahn, Breite 1 m, Länge 30 m, Dicke ca. 3,5 mm - Verpackung 8 Stück	2850730

Für weitere Informationen kontaktieren Sie hierfür Ihren MAPEI Ansprechpartner





Profile für Balkon und Terrasse

Eine zweckmäßige und optisch stilvolle Produktreihe für Abschlüsse bei Terrassen, Balkonen und anderen Rändern. Sie stellt neben dem effektiven Schutz der Kanten auch ein architektonisches Element dar.

Protec CPCV und CPCI sind Produktlinien von Eckschutzprofilen für den Schutz und Abschluss von Terrassen- und Balkonkanten. Es gibt die Ausführung Aluminium pulverbeschichtet und Edelstahl. Sie haben einen, im unteren Vorderteil nach außen gezogenen Schenkel und können bis Fliesenstärken von 21 mm verwendet werden. Zusätzlich zum Schutz und Abschluss der Außenkanten ermöglichen sie den Ablauf von Wasser vom Oberbelag und vermeiden so dessen Kontakt mit den Randbereichen. Protec CPCV gibt es auch in der biegbaren Version CPCVF. Sie sind mit einer speziellen Stanzung ausgestattet. Der kleinste Biegeradius beträgt 1 Meter.



CPCV/55/10 Aluminium pulverbeschichtet Antikgrau

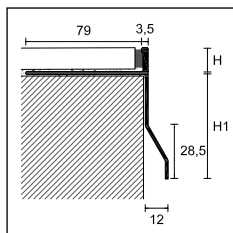

CPCV/

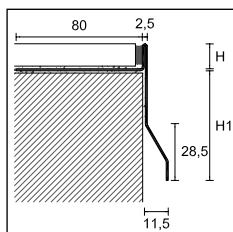

CPCI/

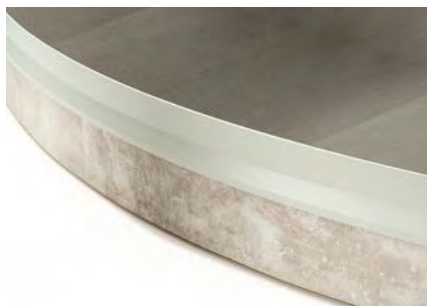

CPCVF/55/10 Aluminium pulverbeschichtet Achatgrau RAL 7038 (rauh)

vervollständigen Sie den Code mit der H-Angabe (z. B. CPCV/55/ mit H=10 wird CPCV/55/10)

PROTEC

Länge = 270 cm - Verpackung 5 Stück

ART.	H									
	10	12,5	21	10	12,5	21	10	12,5	21	
Ausführung	CPCV/55/			CPCV/75/			CPCV/95/			
ALUMINIUM PULVERBESCHICHTET										
Weiß RAL 9003	<input type="checkbox"/>	87677	87678	-	87687	87688	-	87697	87698	-
Achatgrau RAL 7038	<input type="checkbox"/>	87681	87682	87660	87691	87692	87661	87701	87702	87662
Achatgrau RAL 7038 (rauh)	<input type="checkbox"/>	87713	87714	-	87715	87716	-	87717	87718	-
Dunkelbraun RAL 8019	<input type="checkbox"/>	87683	87684	-	87693	87694	-	87703	87704	-
Rost	<input type="checkbox"/>	87616	87617	-	87618	87619	-	-	-	-
Metallgrau RAL 9006	<input type="checkbox"/>	87720	87721	-	87723	87724	-	87726	87727	-
Aluminium Grau RAL 9007	<input type="checkbox"/>	87750	87751	-	87753	87754	-	87756	87757	-
Antikgrau	<input type="checkbox"/>	87707	87708	-	87709	87710	-	87711	87712	-
Euro/m		30,33	30,33	36,30	34,24	34,24	40,22	39,08	39,08	45,06

Für kleinere Mengen oder andere Farben bitten wir Sie um Kontaktaufnahme mit unserer Verkaufsabteilung.

PROTEC

Länge = 270 cm - Verpackung 5 Stück

ART.	H									
	10	12,5	21	10	12,5	21				
Ausführung	CPCI/55/		CPCI/75/		CPCI/95/					
EDELSTAHL										
Edelstahl poliert AISI 304 DIN 1.4301	<input type="checkbox"/>	87671	87672	-	87673	87674	-	87675	87676	-
Euro/m		49,71	50,05	-	55,52	55,89	-	61,83	62,23	-

PROTEC FLEX PRO FLEX LINE

Länge = 270 cm - Verpackung 2 Stück

ART.	H	
	10	12,5
Ausführung	CPCVF/55/	
ALUMINIUM PULVERBESCHICHTET		
Achatgrau RAL 7038	87790	-
Achatgrau RAL 7038 (rauh)	87791	87793
Antikgrau	87792	87794
Euro/m	40,64	40,64

keine Teilpackung

Bei anderen Farben und anderen Höhen bitten wir um Kontaktaufnahme mit unserer Verkaufsabteilung.

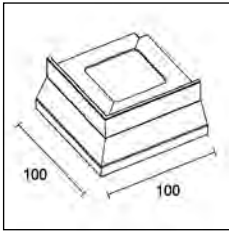

CPCV//E
CPCI//E

AUSSENECKE 90°

		Verpackung 5 Stück								
		H								
		10	12,5	21	10	12,5	21	10	12,5	21
ART.	Ausführung	CPCV/55/ /E			CPCV/75/ /E			CPCV/95/ /E		
ALUMINIUM PULVERBESCHICHTET										
Weiß glänzend RAL 9003		87817	87818	-	87827	87828	-	87837	87838	-
Achatgrau RAL 7038		87821	87822	87663	87831	87832	87664	87841	87842	87665
Achatgrau RAL 7038 (rauh)		87894	87895	-	87896	87897	-	87898	87899	-
Dunkelbraun RAL 8019		87825	87826	-	87835	87836	-	87845	87846	-
Rost		87620	87621	-	87622	87623	-	-	-	-
Metallgrau RAL 9006		87730	87731	-	87733	87734	-	87736	87737	-
Aluminium Grau RAL 9007		87760	87761	-	87763	87764	-	87766	87767	-
Antikgrau		87877	87878	-	87879	87880	-	87881	87882	-
Euro/Stück		43,56	43,56	49,54	43,56	43,56	49,54	43,56	43,56	49,54

AUSSENECKE 90°

		Verpackung 5 Stück					
		H					
		10	12,5	10	12,5	10	12,5
ART.	Ausführung	CPCI/55/ /E		CPCI/75/ /E		CPCI/95/ /E	
EDELSTAHL							
Edelstahl poliert AISI 304 DIN 1.4301		87801	87802	-	87803	87804	-
Euro/Stück		68,28	68,28	-	68,28	68,28	-

INNENECKE 90°

		Verpackung 5 Stück		
		H		
		10	12,5	
ART.	Ausführung	CPCV/55/ /I		
ALUMINIUM PULVERBESCHICHTET				
Achatgrau RAL 7038		87890	87891	-
Achatgrau RAL 7038 (rauh)		87807	87808	-
Antikgrau		87892	87893	-
Euro/Stück		47,94	47,94	-

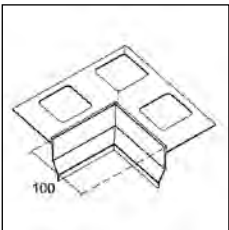

CPCV/55/ /I

VERBINDER

		Breite = 70 mm - Verpackung 5 Stück								
		H								
		10	12,5	21	10	12,5	21	10	12,5	21
ART.	Ausführung	CPCV/55/ /G			CPCV/75/ /G			CPCV/95/ /G		
ALUMINIUM PULVERBESCHICHTET										
Weiß RAL 9003		87847	87848	-	87857	87858	-	87867	87868	-
Achatgrau RAL 7038		87851	87852	87666	87861	87862	87667	87871	87872	87668
Achatgrau RAL 7038 (rauh)		87748	87749	-	87758	87759	-	87768	87769	-
Dunkelbraun RAL 8019		87853	87854	-	87863	87864	-	87873	87874	-
Rost		87624	87625	-	87626	87627	-	-	-	-
Metallgrau RAL 9006		87740	87741	-	87743	87744	-	87746	87747	-
Aluminium Grau RAL 9007		87770	87771	-	87773	87774	-	87776	87777	-
Antikgrau		87883	87884	-	87885	87886	-	87887	87888	-
Euro/Stück		8,46	8,46	12,42	8,46	8,46	12,42	8,46	8,46	12,42

keine Teilpackung

VERBINDER

		Breite = 70 mm - Verpackung 5 Stück					
		H					
		10	12,5	10	12,5	10	12,5
ART.	Ausführung	CPCI/55/ /G		CPCI/75/ /G		CPCI/95/ /G	
EDELSTAHL							
Edelstahl poliert AISI 304 DIN 1.4301		87811	87812	-	87813	87814	-
Euro/Stück		11,07	11,07	-	11,07	11,07	-

keine Teilpackung

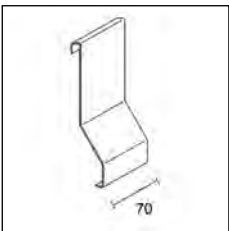

CPCV// /G
CPCI// /G



CPCV/55/E + CPCV/55/G Aluminium pulverbeschichtet
Antikgrau

Protec CPCV/30/ ist eine neue Lösung für alte Terrassen. Aufgrund der reduzierten Abmessungen des überstehenden Schenkels ist ein Entfernen des Geländers bei einer Renovierung nicht nötig.



CPCV/30/ Aluminium pulverbeschichtet Antikgrau

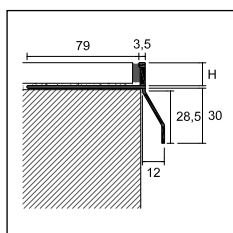

CPCV/30/

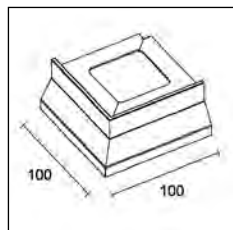

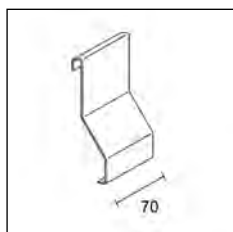

CPCV/30//E



CPCV/30//G



PROTEC

Länge = 270 cm - Verpackung 5 Stück

		H	
		10	12,5
ART.		CPCV/30/10	CPCV/30/12
Ausführung			
ALUMINIUM PULVERBESCHICHTET			
Achatgrau RAL 7038		87651	87652
Achatgrau RAL 7038 (rauh)		87655	87656
Antikgrau		87653	87654
Euro/m		20,27	20,88



AUSSENECKE 90°

Verpackung 5 Stück

		H	
		10	12,5
ART.	Ausführung	CPCV/30/10/E	CPCV/30/12/E
ALUMINIUM PULVERBESCHICHTET			
Achatgrau RAL 7038		87780	87781
Achatgrau RAL 7038 (rauh)		87784	87785
Antikgrau		87782	87783
Euro/Stück		20,69	21,27

VERBINDER

Breite = 70 mm - Verpackung 5 Stück

		H	
		10	12,5
ART.	Ausführung	CPCV/30/10/G	CPCV/30/12/G
ALUMINIUM PULVERBESCHICHTET			
Achatgrau RAL 7038		87631	87632
Achatgrau RAL 7038 (rauh)		87635	87636
Antikgrau		87633	87634
Euro/Stück		8,87	8,87

keine Teilpackung



CPCV/30//E Aluminium pulverbeschichtet Antikgrau

vervollständigen Sie den Code mit der H-Angabe
(z. B. CPCV/30/ mit H=10 wird CPCV/30/10)

Protec CPCVD/30/ ist ein Abschlussprofil, welches im sichtbaren Bereich, den Abfluss des Regenwassers von der gefliesten Fläche über die Tropfkante ermöglicht. Im unteren Bereich ermöglicht der gelochte Steg, dass abfließen des durchgesickerten Wassers. Durch die geringe Installationshöhe kann ein Abbau der Balustrade vermieden werden.



CPCVD/30/10 ash grey RAL 7038 embossed colour-coated aluminium

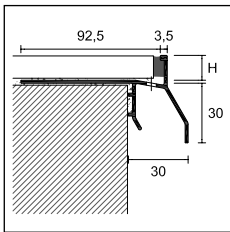

CPCVD/30/

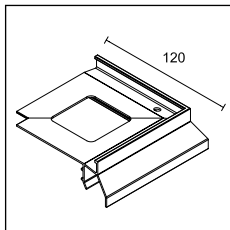

CPCVD/30/ E

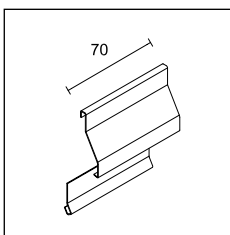

CPCVD/30/ G

PROTEC

Länge = 270 cm - Verpackung 5 Stück

	H	
	10	12,5
ART.	CPCVD/30/10	CPCVD/30/12
Ausführung	ALUMINIUM PULVERBESCHICHTET	
Achatgrau RAL 7038	87613	87628
Achatgrau RAL 7038 (rauh)	87614	87629
Antikgrau	87615	87630
Euro/m	27,13	28,41

NEW

AUSSENECKE 90°

Verpackung 5 Stück

	H	
	10	12,5
ART.	CPCVD/30/10/E	CPCVD/30/12/E
Ausführung	ALUMINIUM PULVERBESCHICHTET	
Achatgrau RAL 7038	87645	87648
Achatgrau RAL 7038 (rauh)	87646	87649
Antikgrau	87647	87650
Euro/Stück	50,38	50,38

NEW

VERBINDER

Breite = 70 mm - Verpackung 5 Stück

	H	
	10	12,5
ART.	CPCVD/30/10/G	CPCVD/30/12/G
Ausführung	ALUMINIUM PULVERBESCHICHTET	
Achatgrau RAL 7038	87657	87669
Achatgrau RAL 7038 (rauh)	87658	87670
Antikgrau	87659	87719
Euro/Stück	12,91	12,91

keine Teilpackung

weiß RAL 9003, Dunkelbraun RAL 8019, Rost, Metallgrau RAL 9006 und Aluminiumgrau RAL 9007 mit einer Mindestmenge von 270 Meter, auf Anfrage und ohne Aufpreis. Weitere Farben auf Anfrage, kontaktieren Sie bitte unsere Verkaufsabteilung.

Vervollständigen Sie den Code mit der H-Angabe (z. B. CPCVD/30/ mit H=10 wird CPCVD/30/10)

Protec CPGV ist ein Kantenprofil für den Schutz und den Abschluß von Außenkanten von Terrassen und Balkonen. Das Profil hat einen vorgezogenen Schenkel zum Schutz der Belagskante und zum Abfluß des Regenwassers von der Belagsoberfläche. Zugleich ermöglichen Fräsungen im verlängerten Profil den Abfluß von Wasser, das sich unterhalb der Fliesen bilden kann. Diese technische Lösung reduziert die Gefahr des Gefrierens und Auftauens des Wassers unterhalb der Fliese, die zur Ausblühung des Fliesenmörtels führen kann. Für Fliesen bis 12,5 mm geeignet.



CPGV/55/10 Aluminium pulverbeschichtet Antikgrau

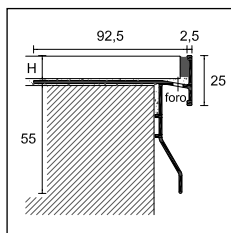

CPGV/55/

PROTEC

Länge = 270 cm - Verpackung 5 Stück

		H	
		10	12,5
ART.	Ausführung	CPGV/55/10	CPGV/55/12
ALUMINIUM PULVERBESCHICHTET			
	Achatgrau RAL 7038	87580	87581
	Achatgrau RAL 7038 (rauh)	87578	87579
	Metallgrau RAL 9006	87590	87591
	Antikgrau	87582	87583
	stone Weiß	87547	87548
	Euro/m	37,80	37,80

Weiß RAL 9003, Dunkelbraun RAL 8019, Rost, Aluminium Grau RAL 9007 auf Anfrage bei einer Mindestbestellmenge von 270 m ohne Aufpreis lieferbar. Für kleinere Mengen oder andere Farben bitten wir Sie um Kontaktaufnahme mit unserer Verkaufsabteilung.

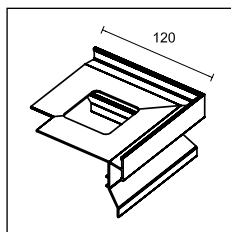

CPGV/55/ E

AUSSENECKE 90°

Verpackung 5 Stück

		H	
		10	12,5
ART.	Ausführung	CPGV/55/10/E	CPGV/55/12/E
ALUMINIUM PULVERBESCHICHTET			
	Achatgrau RAL 7038	87584	87585
	Achatgrau RAL 7038 (rauh)	87595	87596
	Metallgrau RAL 9006	87592	87593
	Antikgrau	87586	87587
	stone Weiß	87536	87537
	Euro/Stück	49,12	49,12

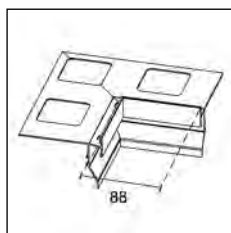

CPGV/55/ I

INNENECKE 90°

Verpackung 5 Stück

		H	
		10	12,5
ART.	Ausführung	CPGV/55/10/I	CPGV/55/12/I
ALUMINIUM PULVERBESCHICHTET			
	Antikgrau	87566	87567
	stone Weiß	87538	87539
	Euro/Stück	53,51	53,51

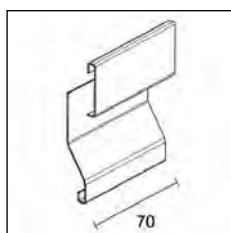

CPGV/55/ G

VERBINDER

Breite = 70 mm - Verpackung 5 Stück

		H	
		10	12,5
ART.	Ausführung	CPGV/55/10/G	CPGV/55/12/G
ALUMINIUM PULVERBESCHICHTET			
	Achatgrau RAL 7038	87610	87610
	Achatgrau RAL 7038 (rauh)	87612	87612
	Metallgrau RAL 9006	87594	87594
	Antikgrau	87611	87611
	stone Weiß	87528	87528
	Euro/Stück	11,90	11,90

keine Teilpackung

CPQV ist ein Kantenprofil für den Schutz und den Abschluß von Außenkanten von Terrassen und Balkonen. Das Profil hat einen vorgezogenen Schenkel zum Schutz der Belagskante und zum Abfluß des Regenwassers von der Belagsoberfläche. Zugleich ermöglichen Fräsungen im verlängerten Profil den Abfluß von Wasser, das sich unterhalb der Fliesen bilden kann. Diese technische Lösung reduziert die Gefahr des Gefrierens und Auftauens des Wassers unterhalb der Fliese, die zur Ausblühung des Fliesenmörtels führen kann. Für Fliesen bis Stärke 12,5 mm geeignet.

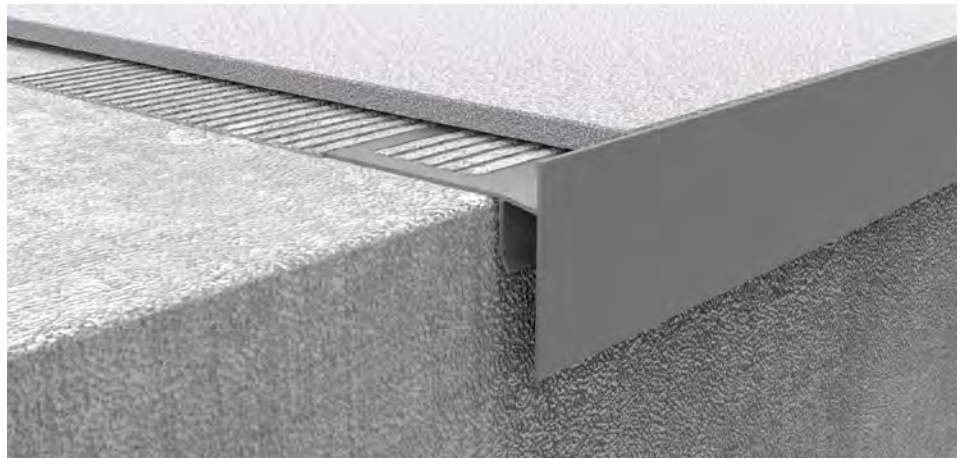

CPQV/50/10 Aluminium pulverbeschichtet Achatgrau RAL 7038 (rauh)

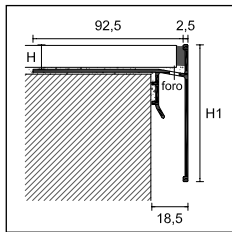

CPQV

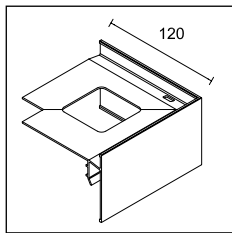

CPQV//E

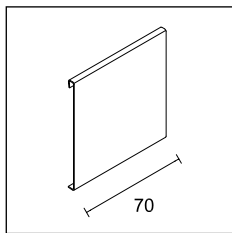

CPQV//G



CPQV Achatgrau RAL 7038

PROTEC

Länge = 270 cm - Verpackung 5 Stück

ART.	Ausführung	H			
		10	12,5	10	12,5
ALUMINIUM PULVERBESCHICHTET					
Achatgrau RAL 7038		86960	86961	86962	86963
Achatgrau RAL 7038 (rauh)		86964	86965	86966	86967
Metallgrau RAL 9006		86968	86969	86970	86971
Antikgrau		86972	86973	86974	86975
stone Weiß		86976	86977	86978	86979
Euro/m		37,60	37,60	39,88	39,88

Weiß RAL 9003, Dunkelbraun RAL 8019, Rost, Aluminium Grau RAL 9007 auf Anfrage bei einer Mindestbestellmenge von 270 m ohne Aufpreis lieferbar. Für kleinere Mengen oder andere Farben bitten wir Sie um Kontaktaufnahme mit unserer Verkaufsabteilung.

AUSSENECKE A 90°

Verpackung 5 Stück

ART.	Ausführung	H			
		10	12,5	10	12,5
ALUMINIUM PULVERBESCHICHTET					
Achatgrau RAL 7038		86980	86981	86982	86983
Achatgrau RAL 7038 (rauh)		86984	86985	86986	86987
Metallgrau RAL 9006		86988	86989	86990	86991
Antikgrau		86992	86993	86994	86995
stone Weiß		86996	86997	86998	86999
Euro/Stück		49,15	49,15	49,15	49,15

VERBINDER

Breite = 70 mm - Verpackung 5 Stück

ART.	Ausführung	H	
		CPQV/50/G	CPQV/70/G
ALUMINIUM PULVERBESCHICHTET			
Achatgrau RAL 7038		87000	87001
Achatgrau RAL 7038 (rauh)		87002	87003
Metallgrau RAL 9006		87004	87005
Antikgrau		87006	87007
stone Weiß		87008	87009
Euro/Stück		8,87	8,87

keine Teilpackung

vervollständigen Sie den Code mit der H-Angabe (z. B. CPQV/50/ mit H=12,5 wird CPQV/50/12)

Protec CPEV und CPEI sind wendbare Profile zum Abschluss und Schutz von Außenkanten bei Balkonen und Terrassen. Sie sind in Edelstahl und pulverbeschichtetem Aluminium lieferbar. Sie können randbündig oder mit einem Randabstand montiert werden und sind für Belagsstärken von 11 bis 32 mm geeignet. Sie werden auch für Gehwegränder und Treppen empfohlen, um den Spalt zwischen Tritt- und Setzstufe zu überdecken.



CPEV/45/12 Aluminium pulverbeschichtet Antikgrau

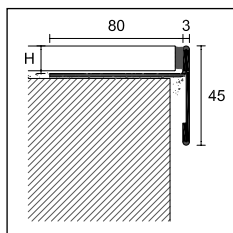

CPEV/45/

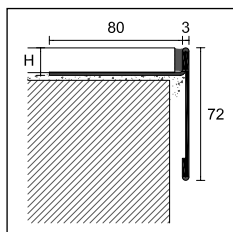

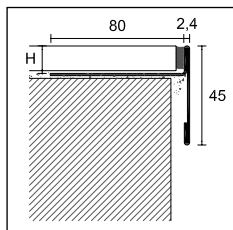

CPEV/72/



CPEI/

PROTEC

Länge = 270 cm - Verpackung 5 Stück		H				
		11	12,5	15	20	12,5
ART.		CPEV/45/				CPEV/72/
Ausführung						
ALUMINIUM PULVERBESCHICHTET						
Achatgrau RAL 7038		87530	87550	87551	87552	87252
Metallgrau RAL 9006		87531	87540	87541	87542	-
Antikgrau		87532	87553	87554	87555	-
Euro/m		31,68	31,68	31,68	31,68	35,87

CPEV/72 ist in Ausführung Weiß RAL 9003, Dunkelbraun RAL 8019, Metallgrau RAL 9006, Aluminium Grau RAL 9007, Antikgrau, Achatgrau RAL 7038 (rauh) und Rost auf Anfrage bei einer Mindestbestellmenge von 270 m ohne Aufpreis lieferbar. Bei anderen Farben bitten wir um Kontaktaufnahme mit unserer Verkaufsabteilung. Artikel CPEV/45 Weiß RAL 9003, Dunkelbraun RAL 8019, Aluminium Grau RAL 9007, Achatgrau RAL 7038 (rauh) und Rost auf Anfrage bei einer Mindestbestellmenge von 270 m ohne Aufpreis lieferbar. Für kleinere Mengen oder andere Farben bitten wir Sie um Kontaktaufnahme mit unserer Verkaufsabteilung.

PROTEC

Länge = 270 cm - Verpackung 10 Stück		H			
		12,5	15	20	
ART.		CPEI/45/			
EDELSTAHL					
Edelstahl poliert AISI 304 DIN 1.4301		-	87570	87571	87572
Euro/m		-	48,69	48,69	48,69

vervollständigen Sie den Code mit der H-Angabe
(z. B. CPEV/45/ mit H=12,5 wird CPEV/45/12)

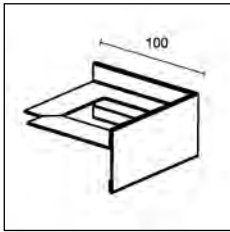

CPEV// /E
CPEI// /E

AUSSENECKE 90°

Verpackung 5 Stück		H				
		11	12,5	15	20	12,5
ART.		CPEV/45/ /E				CPEV/72/ /E
Ausführung						
ALUMINIUM PULVERBESCHICHTET						
Achatgrau RAL 7038		87533	87556	87557	87558	87255
Metallgrau RAL 9006		87534	87543	87544	87545	-
Antikgrau		87535	87559	87560	87561	-
Euro/Stück		43,71	43,71	43,71	43,71	45,63

AUSSENECKE 90°

Verpackung 5 Stück		H			
		12,5	15	20	
ART.		CPEI/45/ /E			
EDELSTAHL					
Edelstahl poliert AISI 304 DIN 1.4301		-	87573	87574	87575
Euro/Stück		-	59,75	59,75	59,75

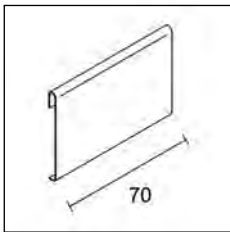

CPEV// /G
CPEI// /G

VERBINDER

Breite = 70 mm - Verpackung 5 Stück		H				
		11	12,5	15	20	12,5
ART.		CPEV/45/ /G				CPEV/72/ /G
Ausführung						
ALUMINIUM PULVERBESCHICHTET						
Achatgrau RAL 7038		87562	87562	87562	87562	87258
Metallgrau RAL 9006		87546	87546	87546	87546	-
Antikgrau		87563	87563	87563	87563	-
Euro/Stück		8,87	8,87	8,87	8,87	8,87

keine Teilpackung

VERBINDER

Breite = 70 mm - Verpackung 5 Stück		H			
		12,5	15	20	
ART.		CPEI/45/ /G			
EDELSTAHL					
Edelstahl poliert AISI 304 DIN 1.4301		-	87576	87576	87576
Euro/Stück		-	11,07	11,07	11,07

keine Teilpackung



CPEV/45/12/E + CPEV/45/12/G Aluminium pulverbeschichtet Antikgrau

vervollständigen Sie den Code mit der H-Angabe
(z. B. CPEV/45/ mit H=12,5 wird CPEV/45/12)

cerfix® protec

Protec CPNV ist eine Produktreihe von Kantenprofilen zum Schutz und Abschluß der Außenkanten von Terrassen und Balkonen. Sie erhalten diese Profil in der Ausführung Aluminium pulverbeschichtet. Sie können randbündig vorgesetzt oder montiert werden. Dank ihres speziellen Profils eignen sie sich zum Schutz der Stufen- und Gehwegbegrenzungen, da sie die Verbindung zwischen Lauf- und Stellfläche verdecken. Protec CPNV gibt es auch in der biegbaren Version. Sie sind mit einer speziellen Stanzung ausgestattet. Der kleinste Biegeradius beträgt 40 cm.



CPNV/45/ Aluminium pulverbeschichtet Achatgrau RAL 7038 (rauh)

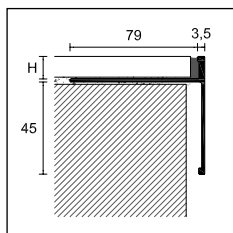

CPNV/45/

PROTEC

Länge = 270 cm - Verpackung 5 Stück

		H			
ART.	Ausführung	10	11	12,5	NEW 21
ALUMINIUM PULVERBESCHICHTET					
CPNV/45/	Achatgrau RAL 7038 (rauh)	87270	87271	87272	87292
	Antikgrau	87273	87274	87275	87293
Euro/m		25,37	25,58	25,78	28,29

Weiß RAL 9003, Dunkelbraun RAL 8019, Metallgrau RAL 9006, Aluminium Grau RAL 9007, Achatgrau RAL 7038 und Rost auf Anfrage bei Mindestbestellmenge von 270 m ohne Aufpreis lieferbar. Bei anderen Farben bitten wir um Kontaktaufnahme mit unserer Verkaufsabteilung.

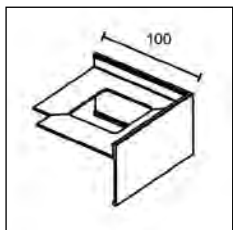

CPNV/45/ /E

AUSSENECKE 90°

Verpackung 5 Stück

		H			
ART.	Ausführung	10	11	12,5	NEW 21
ALUMINIUM PULVERBESCHICHTET					
CPNV/45/ /E	Achatgrau RAL 7038 (rauh)	87276	87277	87278	87294
	Antikgrau	87279	87280	87281	87295
Euro/Stück		29,67	29,67	29,67	29,82

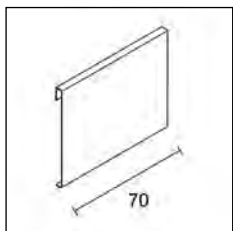

CPNV/45/ /G

VERBINDER

Breite = 70 mm - Verpackung 5 Stück

		H			
ART.	Ausführung	10	11	12,5	NEW 21
ALUMINIUM PULVERBESCHICHTET					
CPNV/45/ /G	Achatgrau RAL 7038 (rauh)	87282	87283	87284	87296
	Antikgrau	87285	87286	87287	87297
Euro/Stück		8,87	8,87	8,87	8,87

keine Teilpackung



CPNVF/45/10 Aluminium pulverbeschichtet Antikgrau

PROTEC FLEX PRO FLEX LINE

Länge = 270 cm - Verpackung 2 Stück

		10	12,5
ART.	Ausführung	CPNVF/45/	
ALUMINIUM PULVERBESCHICHTET			
	Achatgrau RAL 7038 (rauh)	87288	87290
	Antikgrau	87289	87291
Euro/m		37,34	37,79

keine Teilpackung

Bei anderen Farben und anderen Höhen bitten wir um Kontaktaufnahme mit unserer Verkaufsabteilung.

vervollständigen Sie den Code mit der H-Angabe (z. B. CPNV/45/ mit H=10 wird CPNV/45/10)

Protec CPBV ist ein Abschlussprofil für den Schutz und einen sauberen Abschluss der Außenkanten von Terrassen und Balkonen. Erhältlich in farbig beschichtetem Aluminium, und mit Tropfkante versehen. Das Profil kann sowohl mit Fliesen als auch mit Naturstein jeglicher Stärke verlegt werden.



CPBV/55 Aluminium pulverbeschichtet Achatgrau RAL 7038

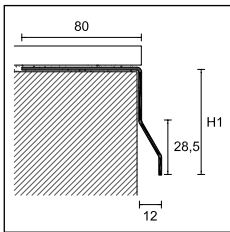

CPBV/

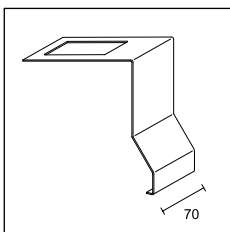
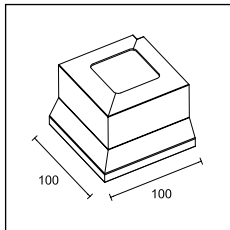

PROTEC

Breite = 70 mm - Verpackung 5 Stück

		H1		
ART.	Ausführung	55	75	95
ALUMINIUM PULVERBESCHICHTET				
CPBV/	Achatgrau RAL 7038	87332	87334	87336
	Antikgrau	87333	87335	87337
	Euro/m	24,44	26,83	29,37

weiß RAL 9003, Dunkelbraun RAL 8019, Rost, Metallgrau RAL 9006 und Aluminiumgrau RAL 9007 mit einer Mindestmenge von 270 Meter, auf Anfrage und ohne Aufpreis. Weitere Farben auf Anfrage, kontaktieren Sie bitte unsere Verkaufsabteilung.

AUSSENECKE 90°

Verpackung 5 Stück

		H1		
ART.	Ausführung	55	75	95
ALUMINIUM PULVERBESCHICHTET				
CPBV/ /E	Achatgrau RAL 7038	87402	87404	87406
	Antikgrau	87403	87405	87407
	Euro/Stück	26,83	26,83	26,83

VERBINDER

Breite = 70 mm - Verpackung 5 Stück

		H1		
ART.	Ausführung	55	75	95
ALUMINIUM PULVERBESCHICHTET				
CPBV/ /G	Achatgrau RAL 7038	87462	87464	87466
	Antikgrau	87463	87465	87467
	Euro/Stück	8,46	8,46	8,46

keine Teilpackung



CPBV/55/E + CPBV/55/G Achatgrau RAL 7038 pulverbeschichtetes Aluminium

Vervollständigen Sie den Code mit der H-Angabe (z. B. CPBV/ mit H1=55 wird CPBV/55

cerfix® protec

Protec CPHA/CPHV sind Kantenschutzprofile in Aluminium Silber eloxiert und pulverbeschichtet für Balkone, Terrassen und Randbefestigungen. Die Form führt das Wasser von der Abschlußkante weg und verhindert dadurch, daß Feuchtigkeit in den Estrich eindringt. Am Außenrand gesetzt, schließt es die Fliese ab und schützt zugleich deren Kante. Geeignet für Fliesenstärken bis 21 mm.



CPHA/10 Aluminium matt eloxiert Silber

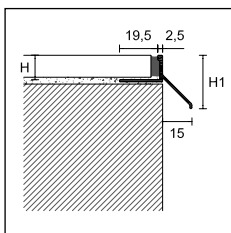

CPHA/
CPHV/

PROTEC

Länge = 270 cm - Verpackung 10 Stück

		H (H1)			
ART.	Ausführung	8 (23)	10 (25)	12,5 (27)	21 (36)
ALUMINIUM					
CPHA/	Silber eloxiert	87599	87600	87601	87602
	Euro/m	8,35	8,51	8,79	10,83
ALUMINIUM PULVERBESCHICHTET					
CPHV/	Achatgrau RAL 7038	-	87606	87607	87608
	Achatgrau RAL 7038 (rauh)	-	87637	87638	-
	Antikgrau	-	87639	87640	-
	Euro/m	-	10,83	11,14	13,56

Weiß RAL 9003, Dunkelbraun RAL 8019, Rost, Metallgrau RAL 9006, Aluminium Grau RAL 9007 bei einer Mindestbestellmenge von 270 m ohne Aufpreis lieferbar. Für kleinere Mengen oder andere Farben bitten wir Sie um Kontaktaufnahme mit unserer Verkaufsabteilung.

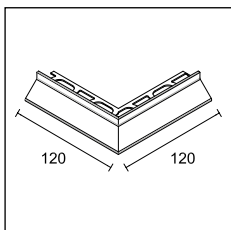

CPHA/ /E
CPHV/ /E

AUSSENECKE A 90°

Abmessung = 12x12 cm - Verpackung 5 Stück

		H (H1)			
ART.	Ausführung	8 (23)	10 (25)	12,5 (27)	21 (36)
ALUMINIUM					
CPHA/ /E	Silber eloxiert	87564	87565	87597	87598
	Euro/Stück	21,27	21,27	21,27	21,27
ALUMINIUM PULVERBESCHICHTET					
CPHV/ /E	Achatgrau RAL 7038	-	87603	87604	87609
	Achatgrau RAL 7038 (rauh)	-	87641	87642	-
	Antikgrau	-	87643	87644	-
	Euro/Stück	-	21,27	21,27	21,27



CPHA/ /E Aluminium matt eloxiert Silber

vervollständigen Sie den Code mit der H-Angabe (z. B. CPHA/ mit H=10 wird CPHA/10)

Protec CPLV ist eine Produktreihe mit Kantenprofilen in Ausführung Aluminium pulverbeschichtet zum Schutz und Abschluss von Podesten im Außenbereich, Terrassen und Balkonen.

Sie bestehen aus einem bereits gebohrten Basisprofil CPLB, das verschraubt wird, oder, als Alternative, ein CPLB/2 für geklebte Fliesen und eine seitliche Abdeckung, die mit Klebstoff angebracht wird. Erhältlich in 3 Höhen entsprechend den Bodenbelagsstärken.

Zubehör: Außenecken und Verbinder.



CPLB + CPLV/60 Aluminium pulverbeschichtet At RAL 7038

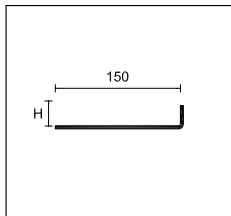
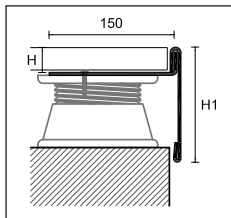

CPLB
Basisprofil für
Doppelböden

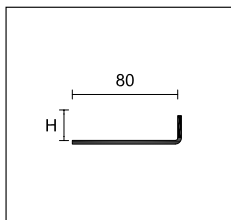

CPLB/2
Basisprofil für
Fliesenböden

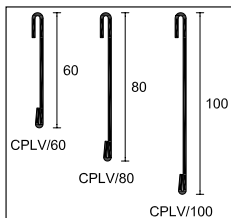

CPLV/

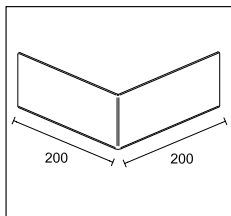

CPLV/ E

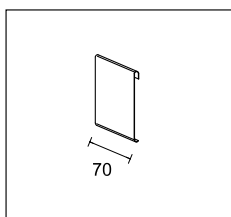

CPLV/ /G

PROTEC

Länge = 270 cm - Verpackung 10 Stück

H

BASISPROFIL

ART. Ausführung

20

ALUMINIUM

CPLB Aluminium Natur

86900

Euro/m

33,17

CPLB/2 Aluminium Natur

86901

Euro/m

18,04

CPLB auf Anfrage auch mit Tropfloch lieferbar. Zusatzkosten € 2,71/m

CPLB und CPLB/2 auf Anfrage in Höhe 15 und 25 lieferbar

Möglichkeit der Verwendung von schallreduzierendem Gummi PPL/GM

PROTEC

Länge = 270 cm - Verpackung 10 Stück

H1

SEITLICHES ABDECKPROFIL

ART. Ausführung

60

80

100

ALUMINIUM PULVERBESCHICHTET

Achatgrau RAL 7038

86902

86904

86906

Antikgrau

86903

86905

86907

CPLV/ Steingrau

86908

86909

86910

Greige

86911

86912

86913

Sand

86914

86915

86916

Beige

86917

86918

86919

Euro/m

24,58

28,49

32,16

Bianco RAL 9003, Dunkelbraun RAL 8019, Metallgrau RAL 9006, Aluminium Grau RAL 9007, Achatgrau RAL 7038

(rauh) und Rost auf Anfrage bei Mindestbestellmenge von 270 m ohne Aufpreis lieferbar. Für andere Farben bitten wir Sie um Kontaktaufnahme mit unserer Verkaufsabteilung.

AUSSENECKE A 90°

Verpackung 5 Stück

H1

ART. Ausführung

60

80

100

ALUMINIUM PULVERBESCHICHTET

Achatgrau RAL 7038

86920

86922

86924

Antikgrau

86921

86923

86925

CPLV/ E Steingrau

86926

86927

86928

Greige

86929

86931

86933

Sand

86935

86936

86937

Beige

86938

86939

86940

Euro/Stück

41,77

41,77

41,77

VERBINDER

Breite = 70 mm - Verpackung 5 Stück

H1

ART. Ausführung

60

80

100

ALUMINIUM PULVERBESCHICHTET

Achatgrau RAL 7038

86930

86932

86934

Antikgrau

86941

86942

86943

CPLV/ /G Steingrau

86944

86945

86946

Greige

86947

86948

86949

Sand

86950

86951

86952

Beige

86953

86954

86955

Euro/Stück

8,46

8,46

8,46

keine Teilpackung





Treppenkantenprofile

Protect und Prostep sind zwei Produktreihen von Treppenkantenprofilen zum Schutz und Abschluss von Treppen und Stufen im öffentlichen und privaten Bereich.

Treppenkantenprofile

cerfix® prostep

Bei den Produktreihen Prostep SGA, SGI, SGN und SGK handelt es sich um Profile für den Abschluss und Schutz von Treppen und Stufen aus Keramikfliesen, Marmor, Stein, usw. Die gerundete Form verleiht den Treppenkanten Eleganz. Von den Modellen aus verchromtem Messing und Aluminium eloxiert wird bei starker Beanspruchung abgeraten. In Ausführung Edelstahl eignen sie sich besonders für den stark frequentierten Fußgängerverkehr.



SGI/11 Edelstahl poliert AISI 304 DIN 1.4301

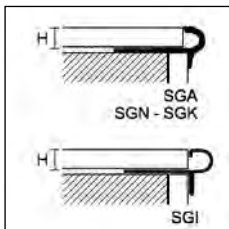

PROSTEP

Länge = 270 cm - Verpackung 10 Stück

		H			
ART.	Ausführung	7	9	11	13
ALUMINIUM					
SGA/	Silber eloxiert	94965	94966	94967	94968
	Euro/m	12,37	13,10	13,81	14,52
EDELSTAHL					
SGI/	Edelstahl poliert AISI 304 DIN 1.4301	-	94922	94924	-
	Euro/m	-	20,04	21,72	-
MESSING					
SGN/	Messing Natur	94970	94971	94972	-
	Euro/m	36,55	37,79	40,27	-
MESSING VERCHROMT					
SGK/	Messing verchromt	94980	94981	94982	-
	Euro/m	47,49	48,67	50,95	-

Einzelverpackung - Art. SGK/9 und SGK/11 Verpackung 5 Stück

PPDESIGN

Bei der Produktserie Prostep SMA und SM handelt es sich um Profile zum Abschluss und Schutz von Treppen und Stufen aus Keramikfliesen, Marmor, Stein, usw. Aufgrund der starken Riffelung der Trittfäche verfügen sie über eine hohe Rutschfestigkeit und entsprechen der DIN 51131.



SMA/4,5 Aluminium Natur

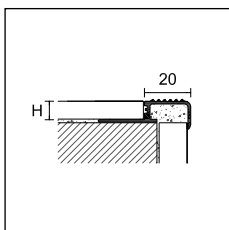

SMA/
SM/

PROSTEP

Länge = 270 cm - Verpackung 10 Stück

		H				
ART.	Ausführung	4,5	8	10	11	12,5
ALUMINIUM						
SMA/	Aluminium Natur	93967	93969	93970	93979	93971
	Euro/m	9,70	10,85	11,38	11,73	12,00
SMA/	Silber eloxiert	93975	93976	93977	93980	93978
	Euro/m	11,66	12,77	13,27	13,62	13,95
MESSING						
SM/	Messing Natur	-	-	93972	-	93973
	Euro/m	-	-	44,93	-	47,51

Einzelverpackung

vervollständigen Sie den Code mit der H-Angabe (z. B. mit SGA/ mit H=11 wird SGA/11)

Protrim IP sind dezente Profile aus Aluminium oder Edelstahl für Außenecken, die einen 45-Grad Schnitt benötigen. Diese Profile ermöglichen eine perfekte Verlegung von Belägen in Keramik oder Holz auf Treppen oder Podesten.



IPA/11 Aluminium matt eloxiert Silber

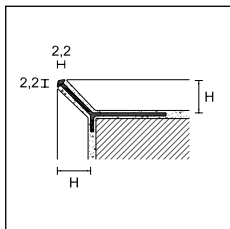

IPA/
IPB/

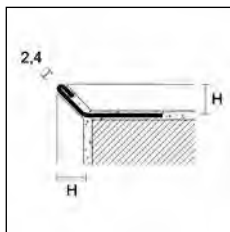

IPI/

Bei der Produktreihe Prostep SN und SNG handelt es sich um Profile aus Aluminium und Messing zum Abschluß und Schutz von Treppen aus Keramikfliesen, Marmor, Stein, usw.



SNG/10 Aluminium matt eloxiert Silber

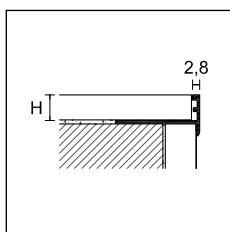

SNG/
SN/

PROTRIM IP

Länge = 270 cm - Verpackung 20 Stück

ART.	Ausführung	4,5	8	11	15
ALUMINIUM					
IPA/	Silber eloxiert	95006	95178	95181	95185
	Euro/m	6,46	6,63	6,63	6,98
IPB/	Glanz eloxiert, Chrom	95008	-	-	-
	Euro/m	10,88	-	-	-

Einzelverpackung

PROTRIM IP

Länge = 270 cm - Verpackung 20 Stück

ART.	Ausführung	7	8	11	12,5
EDELSTAHL					
IPI/	Edelstahl AISI 304 - DIN 1.4301	95169	95170	95173	95174
	Euro/m	13,10	13,53	14,32	14,93

Einzelverpackung

PROSTEP

Länge = 270 cm - Verpackung 20 Stück

ART.	Ausführung	8	10	12,5	15
ALUMINIUM					
SNG/	Aluminium Natur	90040	90042	90044	90046
	Euro/m	4,84	4,96	5,24	5,70
SNG/	Silber eloxiert	90041	90043	90045	90047
	Euro/m	6,57	6,73	6,91	7,66
SN/	Messing Natur	93991	93992	93993	-
	Euro/m	22,03	22,72	23,53	-

Einzelverpackung - SN/ Verpackung 10 Stück

vervollständigen Sie den Code mit der H-Angabe (z. B. IPA/ mit H=11 wird IPA/11)

Treppenkantenprofile

cerfix® prostep

Prostep SAR und SIR sind Treppenkantenprofile aus Aluminium und Edelstahl zum Abschluß von Stufen oder Gehwegbegrenzungen. Jedes Profil ist reversibel einsetzbar. Dadurch sind die Profile für vier verschiedene Belagsstärken nutzbar.



SAR/10/12 Aluminium matt eloxiert Silber



SIR/10/12 Edelstahl AISI 304 DIN 1.4301

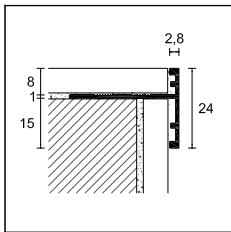

SAR/8

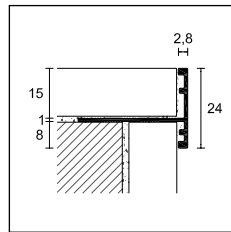

SAR/15

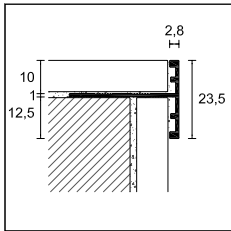

SAR/10

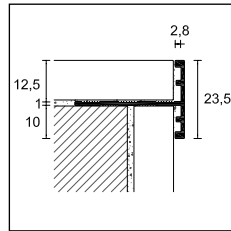

SAR/12

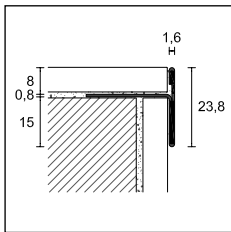

SIR/8
SIRS/8

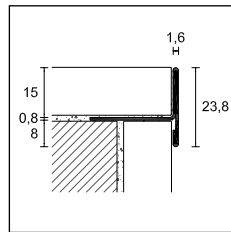

SIR/15
SIRS/15

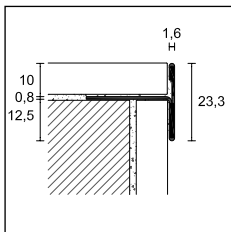

SIR/10
SIRS/10

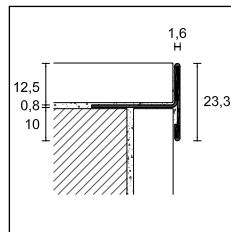

SIR/12
SIRS/12

PROSTEP

Länge = 270 cm - Verpackung 10 Stück

ART.	Ausführung		
ALUMINIUM			
SAR/8/15	Silber eloxiert		93956
	Euro/m		10,83
SAR/10/12	Silber eloxiert		93958
	Euro/m		10,83

Einzelverpackung

PROSTEP

Länge = 270 cm - Verpackung 10 Stück

ART.	Ausführung		
EDELSTAHL			
SIR/8/15	Edelstahl poliert AISI 304 DIN 1.4301		93952
	Euro/m		23,31
SIR/10/12	Edelstahl poliert AISI 304 DIN 1.4301		93954
	Euro/m		23,31
SIRS/8/15	Edelstahl gebürstet AISI 304 DIN 1.4301		93953
	Euro/m		26,18
SIRS/10/12	Edelstahl gebürstet AISI 304 DIN 1.4301		93955
	Euro/m		26,18

Einzelverpackung

Bei der Produktreihe Prostep SIS handelt es um Profile in Edelstahl zum Abschluss und Schutz von Treppen und Stufen aus Keramikfliesen, Marmor und Stein. Da aus Edelstahl gebürstet und mit einer rutschhemmenden, gerillten Trittfläche ausgestattet sind, entsprechen sie den gesetzlichen Vorschriften DIN 5113 für Anti-Rutsch-Treppenkanten. Protect SIS ist besonders geeignet für den Schutz von Stufen, die starkem Fußgängerverkehr ausgesetzt sind.



SIS/10 Edelstahl gebürstet AISI 304 - DIN 1.4301

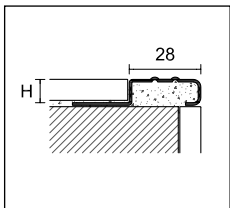

SIS/

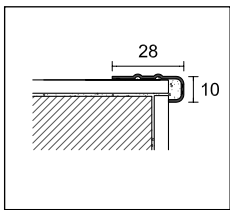

SIS/10/SF

PROSTEP

Länge = 270 cm - Verpackung 10 Stück

		H		
ART.	Ausführung	10	11	12,5
EDELSTAHL				
SIS/	Edelstahl gebürstet AISI 304 DIN 1.4301	93987	93989	93988
	Euro/m	29,53	29,79	29,99
SIS/10/SF	Edelstahl gebürstet AISI 304 DIN 1.4301	93997	-	-
	Euro/m	19,81	-	-

Einzelverpackung

Bei der Produktreihe Prostep SIX handelt es sich um Profile zum Abschluss und Schutz von Treppen und Stufen aus Keramikfliesen, Marmor, Stein, usw. Aufgrund der rutschhemmenden Einlage Safety-Step entsprechen sie den Anforderungen DIN 51131. Sie sind besonders für den intensiv genutzten Fußgängerbereich geeignet.

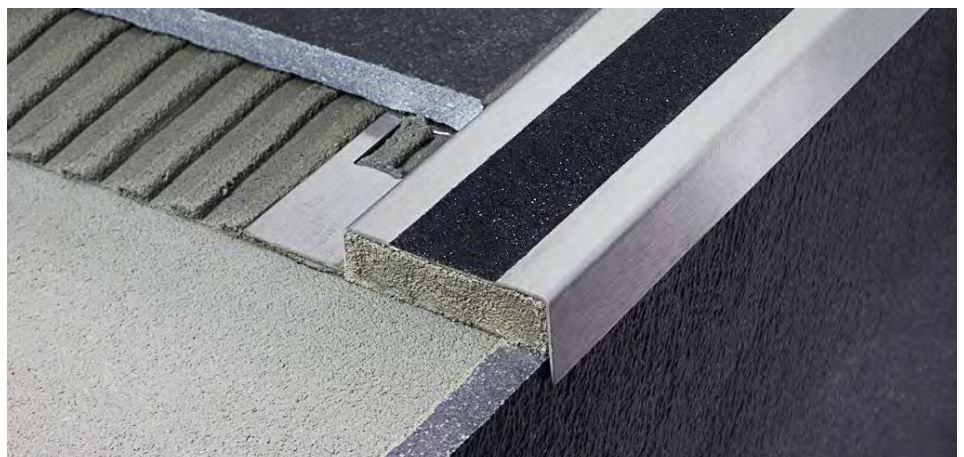

SIX/10 Edelstahl gebürstet AISI 304 - DIN 1.4301 + rutschhemmend Schwarz 25 mm

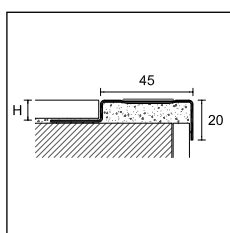

SIX/

PROSTEP

Länge = 270 cm - Verpackung 10 Stück

		H		
ART.	Ausführung	8	10	12,5
EDELSTAHL				
SIX/	Edelstahl gebürstet AISI 304 DIN 1.4301 + rutschhemmende Einlage, Schwarz, 25 mm	93981	93982	93983
	Euro/m	39,17	42,07	44,95

Einzelverpackung

vervollständigen Sie den Code mit der H-Angabe (z. B. SIS/ mit H=10 wird SIS/10)

Treppenkantenprofile

cerfix® prostep

Bei der Produktreihe Prostep SP handelt es sich um Profile aus Aluminium mit einer PVC-Einlage zum Abschluß und Schutz von Treppen und Stufen aus Keramikfliesen, Backstein oder Stein. Aufgrund der geriffelten PVC-Einlage entsprechen sie den Anforderungen der DIN 51131 zur Rutschfestigkeit.



SP/10 Aluminium + PVC Schwarz

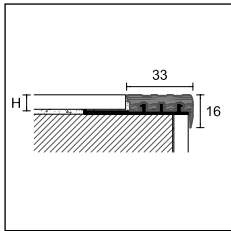

SP/

PROSTEP

Länge = 270 cm - Verpackung 10 Stück

		H		
ART.	Ausführung	8	10	12,5
SP/	Aluminium + PVC Schwarz	95200	95210	95220
	Euro/m	22,72	24,34	26,30

Bei der Produktreihe Prostep SA und SB handelt es sich um PVC-Profile mit einem Aluminiumträger zum Schutz von Treppen und Stufen aus Keramikfliesen, Stein oder Backstein. Aufgrund der geriffelten PVC-Einlage entsprechen sie den Anforderungen der DIN 51131 zur Rutschfestigkeit.



SB/10 Aluminium + PVC Dunkelgrau

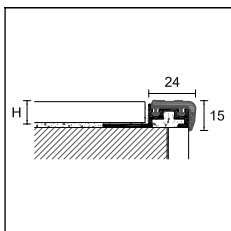

SA/

PROSTEP

Länge = 270 cm - Verpackung 10 Stück

		H			
ART.	Ausführung	8	10	12,5	15
SA/	Aluminium + PVC Dunkelgrau	94041	94101	94161	-
	Euro/m	19,20	20,63	21,28	-

AUSTAUSCHBARE PVC-EINLAGE - Verpackung 10 Stück

SA/G	PVC Dunkelgrau	94913
	Euro/m	6,18

Länge = 270 cm - Verpackung 10 Stück

		H			
ART.	Ausführung	8	10	12,5	15
SB/	Aluminium + PVC Dunkelgrau	94441	94501	94561	94621
	Euro/m	30,29	31,48	32,44	34,05

AUSTAUSCHBARE PVC-EINLAGE - Verpackung 10 Stück

SB/G	PVC Dunkelgrau	94963
	Euro/m	10,42

SA/G und SB/G keine Teilpackungen

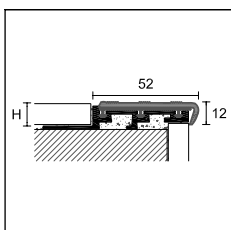

SB/

vervollständigen Sie den Code mit der H-Angabe
(z. B. SWA/ mit H=10 wird SWA/10)

Prostep Flex ist ein biegbares Profil für den Schutz von Stufen oder Podesten. Zum Biegen der Profile verwenden Sie unsere Proflex-Biegemaschine.

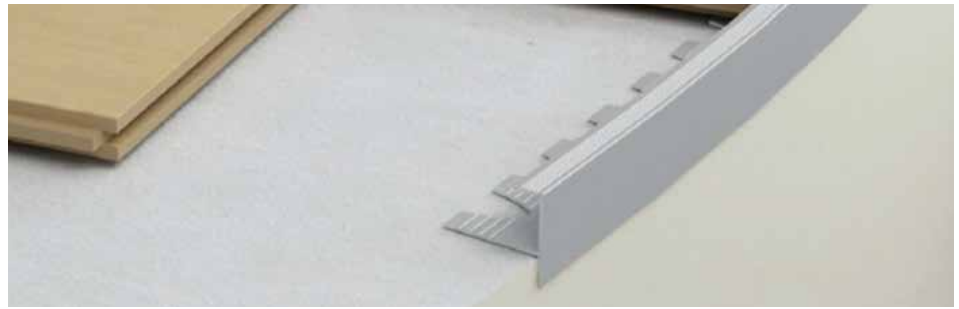

GF/710 Aluminium matt eloxiert Silber

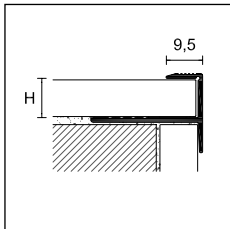

GF/

PRO FLEX LINE

PROSTEP FLEX

Länge = 270 cm - Verpackung 10 Stück

		H	
ART.	Ausführung	10	15
ALUMINIUM		710	715
GF/	Silber eloxiert	67569	67350
	Euro/m	11,05	11,69

Einzelverpackung

Prostep 111 und 75 sind eloxierte Aluminiumprofile für die Realisierung und den Schutz der Kante von Treppenbelägen mit geringer Bodenstärke. Sie sind auch geeignet für LVT Böden, vorausgesetzt dass diese vollständig verklebt sind.



111/4/F Aluminium matt eloxiert Silber



75/F Aluminium matt eloxiert Silber

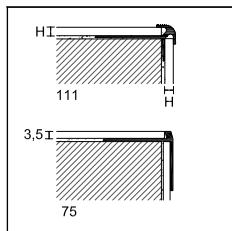

PROTECT

Länge = 270 cm - Verpackung 20 Stück

		H			
ART.	Ausführung	2,5	4,5	5	6
ALUMINIUM					
111/ /F	Silber eloxiert	75782	75784	75785	75786
	Euro/m	10,49	11,05	11,44	11,89

PROTECT

Länge = 340 cm - Verpackung 20 Stück

		H
ART.	Ausführung	3,5
ALUMINIUM		
75/F	Silber eloxiert	75388
	Euro/m	10,00

vervollständigen Sie den Code mit der H-Angabe (z. B. SA/ mit H=8 wird SA/8)

Protect 73, 74 und 58 sind Profile für den Schutz von Stufenkanten aus Holz, Keramik oder Marmor, die bereits verlegt sind. Protec 87, 370 und 373 entsprechen den Vorschriften der DIN 51131 zur Rutschfestigkeit. Sie sind in den Ausführungen gelocht und selbstklebend erhältlich.

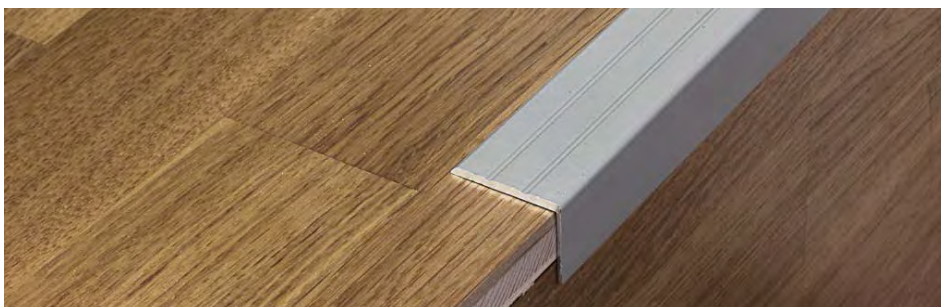

74/SF Aluminium matt eloxiert Silber

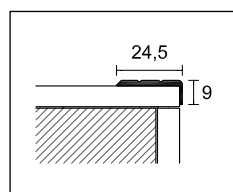

73/

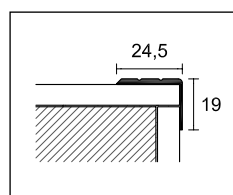

74/

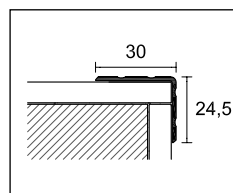

58/

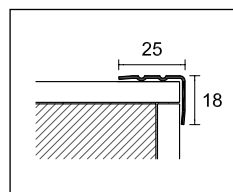

74/IF

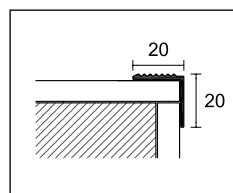

87/
370/

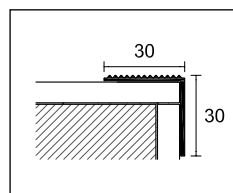

373/



vervollständigen den Code mit F=gelocht, A/AD=selbstklebend, SF=ohne Lochung, CV=mit Schrauben (z. B. 73/ gelocht wird 73/F)

 Blister Verpackung, keine Teilpackung

PROTECT





Verpackung	30 Stück			10 Stück in Blister 			
Länge cm	270			90	100	-	
ART.	73/			473/			-
Ausführung	F	SF	A	CV	AD	CV	-

ALUMINIUM

Silber eloxiert		75208	75209	75238	21422	21434	00337	-
Euro/m		5,95	5,72	7,84	-	-	-	-
Euro/Stück		-	-	-	7,10	8,45	7,70	-
Gold eloxiert		75218	-	75248	21423	21435	00338	-
Euro/m		6,57	-	8,46	-	-	-	-
Euro/Stück		-	-	-	7,66	9,01	8,32	-
Bronze eloxiert		-	-	75258	-	-	-	-
Euro/m		-	-	5,86	-	-	-	-

Verpackung	20 Stück		30 Stück			10 Stück in Blister 			20 Stück
ART.	58/		74/			474/			74/I
Ausführung	A	-	F	SF	A	CV	AD	CV	F

ALUMINIUM

Silber eloxiert		75900	-	75268	75269	75298	21512	21524	00390	-
Euro/m		9,69	-	6,84	6,60	8,73	-	-	-	-
Euro/Stück		-	-	-	-	-	7,86	9,18	8,53	-
Gold eloxiert		-	-	75278	-	75308	21513	21525	00392	-
Euro/m		-	-	7,46	-	9,35	-	-	-	-
Euro/Stück		-	-	-	-	-	8,42	9,73	9,15	-
Bronze eloxiert		-	-	-	-	75318	-	-	-	-
Euro/m		-	-	-	-	9,97	-	-	-	-
Titan eloxiert		-	-	-	-	75299	-	-	-	-
Euro/m		-	-	-	-	11,08	-	-	-	-

Länge cm	270								
----------	-----	--	--	--	--	--	--	--	--

EDELSTAHL

Edelstahl gebürstet AISI 304 DIN 1.4301		-	-	-	-	-	-	-	-	75275
Euro/m		-	-	-	-	-	-	-	-	26,60

Art. 73/, 58/ und 74/ Einzelverpackung

PROTECT

Verpackung	30 Stück			10 Stück in Blister 	
Länge cm	340			113	
ART.	87/			487/	
Ausführung	F	SF	A	CV	AD

ALUMINIUM

Silber eloxiert		75108	75109	75138	22615	22641
Euro/m		7,94	7,70	10,48	-	-
Euro/Stück		-	-	-	11,04	13,49

Verpackung	10 pz		5 pz		
Länge cm	270		270		
ART.	370/		373/		
Ausführung	F	SF	A	F	A

MESSING

poliert		-	75169	75178	75188	75198
Euro/m		-	34,26	38,92	46,08	50,30

Art. 87/ und 370/ Einzelverpackung

Protect 70, 71 und 130 sind Profile für den Schutz von Stufenkanten aus Holz, Keramik oder Marmor, die bereits verlegt sind. Sie entsprechen den Anforderungen der DIN 51131 zur Rutschfestigkeit. Sie sind in den Ausführungen gelocht und selbstklebend erhältlich und besonders für den öffentlichen Bereich geeignet.



71/SF Aluminium matt eloxiert Silber

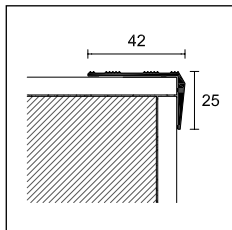

70/

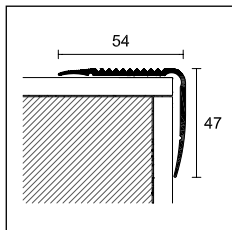

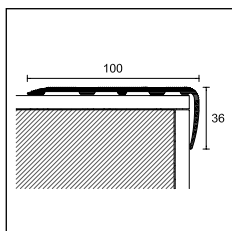

71/



130/

PROTECT

Verpackung	20	10 Stück in Blister 				
Länge cm	340	113	166			
ART.	70/	470/				
Ausführung	F	SF	A	CV	CV	
ALUMINIUM						
Silber eloxiert		75328	75329	75358	21560	21564
Euro/m		12,87	12,59	15,62	-	-
Euro/Stück		-	-	-	17,07	24,60
Gold eloxiert		75338	-	75368	-	-
Euro/m		13,49	-	16,24	-	-

Art. 70/ Einzelverpackung

PROTECT

Verpackung	10 Stück	8 Stück			
Länge cm	340	270			
ART.	71/	130/			
Ausführung	F	SF	F	SF	
ALUMINIUM					
Silber eloxiert		64067	64066	75804	75805
Euro/m		22,49	21,53	38,38	36,95

vervollständigen den Code mit F=gelocht, A/AD=selbstklebend, SF=ohne Lochung, CV=mit Schrauben (z. B. 87/ gelocht wird 87/F)
 Blister Verpackung, keine Teilpackung

Protect 76, 124, 110, 80 und 126 sind eloxierte Aluminiumprofile mit rutschhemmenden Einlagen für den Schutz von Stufenkanten in Keramik, Holz und Teppich, die bereits verlegt sind. Sie entsprechen den Anforderungen der DIN 51131 zur Rutschfestigkeit. Sie sind in der Ausführung gelocht erhältlich und besonders für den öffentlichen Bereich geeignet.



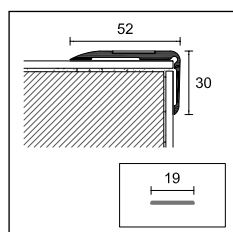

76/F Aluminium matt eloxiert Silber + rutschhemmende Einlage Schwarz



76/

PROTECT

Verpackung	10 Stück	5 Stück in Blister 	
Länge cm	340	113	
ART.	76/	476/	
Ausführung	F	CV	AD
ALUMINIUM			
Silber eloxiert	 75448	21680	21696
Euro/m	18,76	-	-
Euro/Stück	-	27,51	30,60

RUTSCHHEMMENDE EINLAGE, ROLLE

Länge = 1820 cm - Breite mm	19		
Verpackung 4 Rollen -			
Schwarz		23002	
Euro/m		1,92	

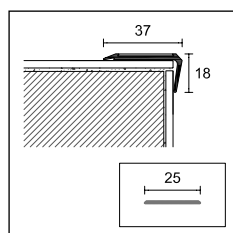

124/

PROTECT

Länge = 270 cm - Verpackung 24 Stück			
ART.	124/		
Ausführung	F		
ALUMINIUM			
Silber eloxiert		75794	
Euro/m		15,75	

RUTSCHHEMMENDE EINLAGE, ROLLE

Länge = 1820 cm - Breite mm	25		
Verpackung 4 Rollen -			
Schwarz		23004	
Euro/m		2,54	

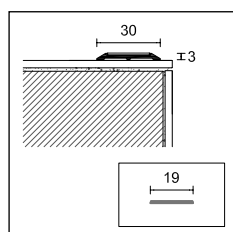

110/

PROTECT

Länge = 270 cm - Verpackung 24 Stück			
ART.	110/		
Ausführung	F		
ALUMINIUM			
Silber eloxiert		75780	
Euro/m		14,37	

RUTSCHHEMMENDE EINLAGE, ROLLE

Länge = 1820 cm - Breite mm	19		
Verpackung 4 Rollen -			
Schwarz		23002	
Euro/m		1,92	

Bei 76/, 124/ und 110/ muss die rutschhemmende Einlage separat bestellt werden.

vervollständigen den Code mit F=gelocht, AD=selbstklebend, CV=mit Schrauben (z. B. 110/ gelocht wird 110/F)

 Blister Verpackung, keine Teilpackung



124/F Aluminium matt eloxiert Silber + rutschhemmende Einlage, Schwarz



110/F Aluminium matt eloxiert Silber + rutschhemmende Einlage, Schwarz

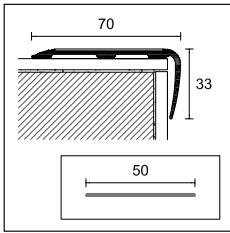

80/

PROTECT

Länge = 340 cm - Verpackung 10 Stück

ART.	80/
Ausführung	F
ALUMINIUM	
Silber eloxiert	64077
Euro/m	24,13

RUTSCHHEMMENDE EINLAGE, ROLLE

Länge = 1820 cm - Breite mm	50
Verpackung 2 Rollen -	
Schwarz	23006
Euro/m	5,08

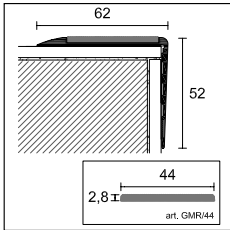

126/

PROTECT

Länge = 270 cm - Verpackung 6 Stück

ART.	126/
Ausführung	F
ALUMINIUM	
Silber eloxiert	75798
Euro/m	23,41

GUMMIEINLAGE, GERILLT, RUTSCHHEMMEND

Länge = 1700 cm - Verpackung 1 Rollen	
ART.	GMR/44
Schwarz	75706
Euro/m	9,77



80/F Aluminium matt eloxiert Silber

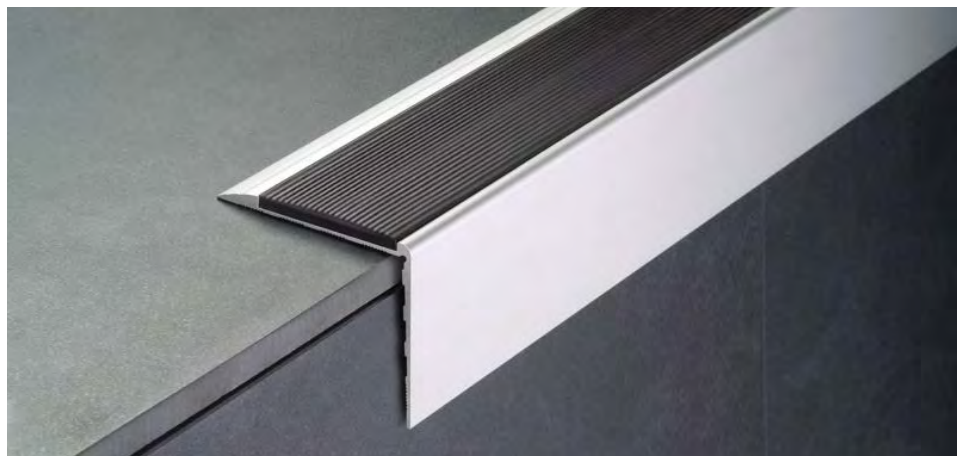

126/F Aluminium matt eloxiert Silber

Bei 80/ ist die rutschhemmende Einlage im Preis nicht enthalten. Die rutschhemmende Einlage muss separat bestellt werden.

Bei 126/ ist die gerillte rutschfeste Gummieinlage nicht im Preis enthalten. Die gerillte rutschfeste Gummieinlage muss separat bestellt werden.

vervollständigen den Code mit F=gelocht (z. B. 80/ gelocht wird 80/F)

protect

Protect 72, 79, 125 und 78 sind eloxierte Aluminiumprofile mit austauschbarer rutschhemmender Einlage für den Schutz von Stufenkanten in Keramik, Holz, Marmor und Teppich, die bereits verlegt sind. Sie entsprechen den Anforderungen der DIN 51131 zur Rutschfestigkeit. Sie sind in den Ausführungen gelocht und selbstklebend erhältlich. Sie sind besonders für die Anwendung im öffentlichen Bereich geeignet.

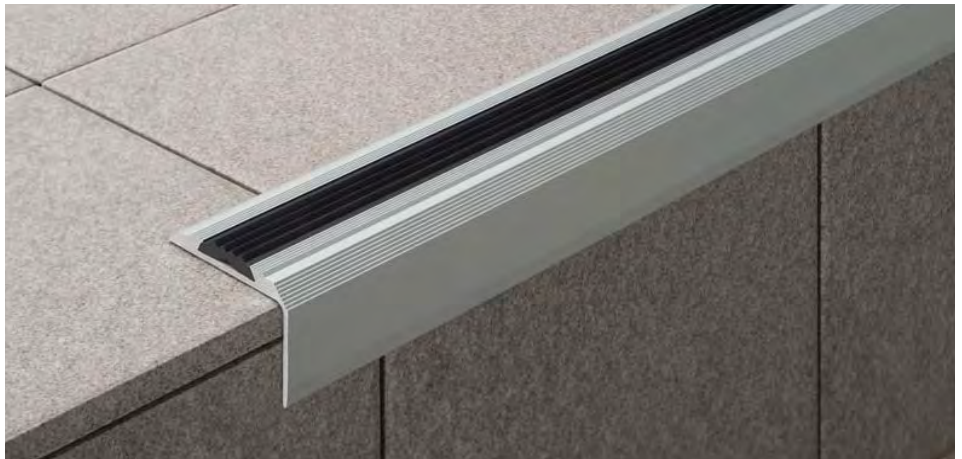

72/F Aluminium matt eloxiert Silber + GM/72 Schwarz

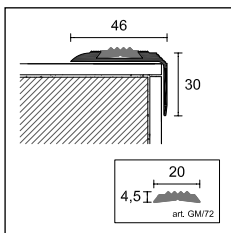

72/

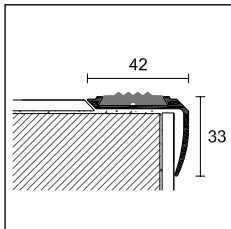

79/F + GM/R

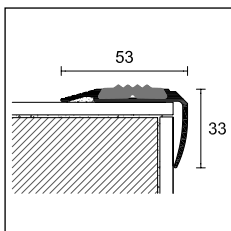

125/F + GM/R

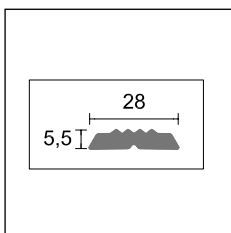

GM/R

PROTECT

Länge = 340 cm - Verpackung 10 Stück

ART.	72/
Ausführung	F
ALUMINIUM	
Silber eloxiert	75508
Euro/m	15,97
Gold eloxiert	75518
Euro/m	16,59

GUMMIEINLAGE, GERILLT, RUTSCHHEMMENT

Länge = 3400 cm - Verpackung 2 Rollen

ART.	GM/72
Schwarz	75565
Euro/m	2,96

PROTECT

Verpackung	10	10
Länge cm	340	270
ART.	79/	125/
Ausführung	F	F
ALUMINIUM		
Silber eloxiert	75728	75796
Euro/m	12,83	19,45

GUMMIEINLAGE, GERILLT, RUTSCHHEMMENT

Länge = 3400 cm - Verpackung 2 Rollen

ART.	GM/R
Schwarz	75705
Euro/m	3,72

Bei 72/, 79/ und 125/ ist die gerillte rutschfeste Gummieinlage nicht im Preis enthalten. Die gerillte rutschfeste Gummieinlage muss separat bestellt werden.

vervollständigen den Code mit F=gelocht
(z. B. 72/ gelocht wird 72/F)

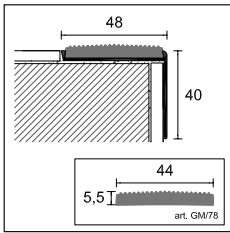

78/

PROTECT

Länge = 340 cm - Verpackung 20 Stück

ART.	78/
Ausführung	F
ALUMINIUM	
Silber eloxiert	75578
Euro/m	15,24

GUMMIEINLAGE, GERILLT, RUTSCHHEMMEND

Länge = 1700 cm - Verpackung 2 Rollen

ART.	GM/78
Schwarz	75635
Euro/m	7,10



125/F Aluminium matt eloxiert Silber + GM/R Schwarz

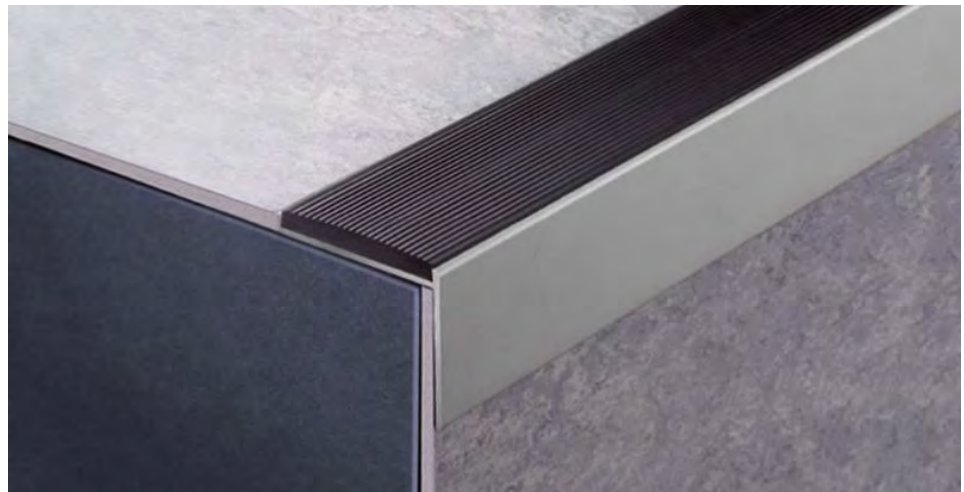

78/F Aluminium matt eloxiert Silber

Bei 78/ ist die gerillte rutschfeste Gummieinlage nicht im Preis enthalten. Die gerillte rutschfeste Gummieinlage muss separat bestellt werden.

vervollständigen den Code mit F=gelocht (z. B. 78/ gelocht wird 78/F)

protect

Protect 150, 151, 152, 154, 155 und 156 sind PVC-Profile empfohlen für den Schutz während oder nach der Verlegung der Treppenstufen aus Keramik, Naturstein, Holz, PVC, Linoleum, Teppich oder LVT. (Das Produkt muss vollflächig verklebt werden).

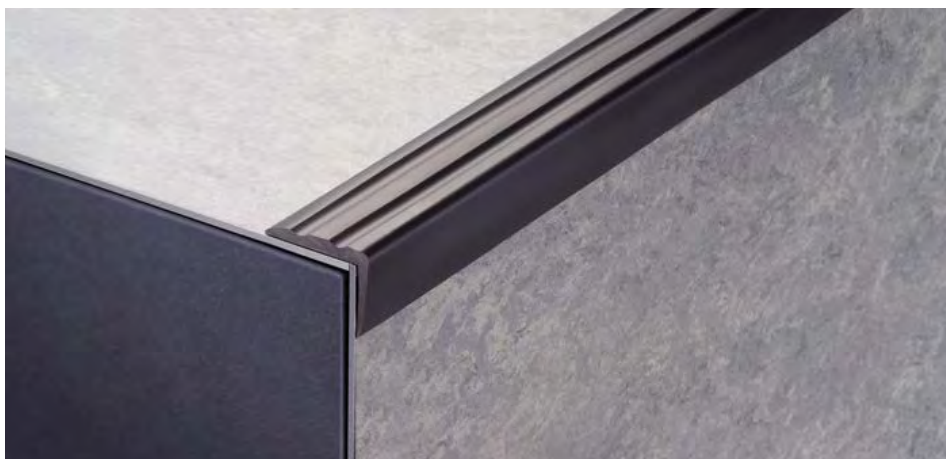

150 PVC Schwarz

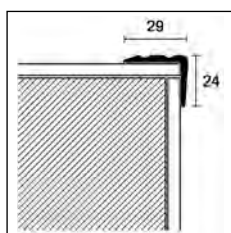



150

PROTECT

Länge = 300 cm - Verpackung 15 Stück

ART. Ausführung

PVC

	Schwarz		19100
150	Betongrau		19101
	Braun		19102
	Euro/m		4,00

keine Teilpackung

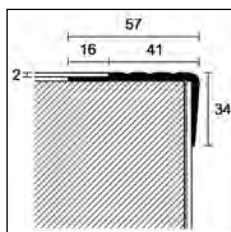

151

PROTECT

Länge = 300 cm - Verpackung 15 Stück

ART. Ausführung

PVC

	Schwarz		19110
151	Betongrau		19111
	Braun		19112
	Euro/m		6,05

keine Teilpackung

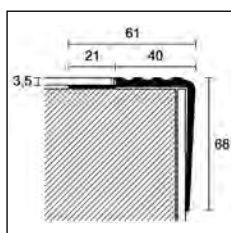

152

PROTECT

Länge = 300 cm - Verpackung 15 Stück

ART. Ausführung

PVC

	Schwarz		19120
152	Betongrau		19121
	Braun		-
	Euro/m		8,12

keine Teilpackung



151 PVC Schwarz

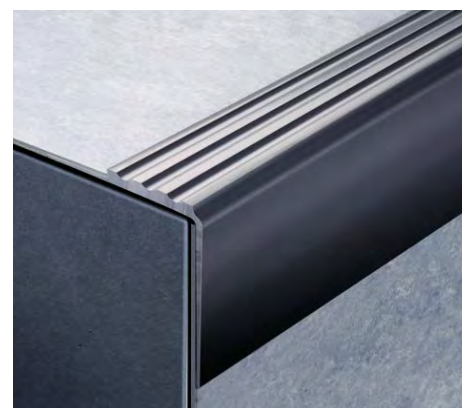

152 PVC Betongrau

Zum Schutz sollten alle Produkte aus PVC horizontal gelagert werden

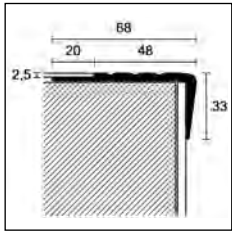



154

PROTECT

Länge = 300 cm - Verpackung 15 Stück

ART. Ausführung

PVC

	Schwarz		19140
154	Betongrau		19141
	Braun		-
	Euro/m		7,41

keine Teilpackung

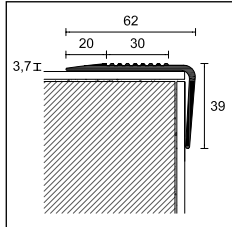



155

PROTECT

Länge = 300 cm - Verpackung 15 Stück

ART. Ausführung

PVC

	Schwarz		19150
155	Betongrau		19151
	Braun		19152
	Euro/m		6,96

keine Teilpackung

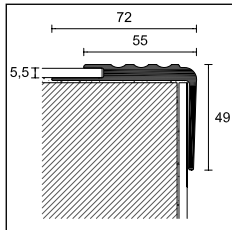

156

PROTECT

Länge = 300 cm - Verpackung 10 Stück

ART. Ausführung

PVC

	Schwarz		19160
156	Betongrau		19161
	Braun		19162
	Euro/m		12,34

keine Teilpackung



154 PVC Braun



155 PVC Schwarz



156 PVC Betongrau

Zum Schutz sollten alle Produkte aus PVC horizontal gelagert werde



safety-step

Rutschfeste Streifen Safety-Step: Anti-Rutsch-Streifen, bestehend aus Schleifpartikeln aus Kunstharz, aufgetragen auf einem formstabilen Trägermaterial. Geeignet für alle begehbaren Bereiche mit hohem Fußgänger- und Fahrzeugaufkommen, wie Treppen, Flure in Büro- und Wohngebäuden, Rampen, Gehwegen, Aufzüge, Maschinenparks, Notausgänge usw.



Anwendung rutschhemmender Safety-Step

SAFETY-STEP - RUTSCHHEMMENDE EINLAGE - STREIFEN

Farbe	Breite (mm)	Länge (cm)	Code	Euro/Stück	Verpackung
Schwarz	19	61	23000	2,68	50
Schwarz	25	61	23001	3,18	50
Schwarz	19	61	23100	14,00	10 Stück in Blister 
Schwarz	25	61	23101	15,95	10 Stück in Blister 
Transparent	19	61	23016	2,68	50

keine Teilpackung - 1 Blister besteht aus 4 Streifen

KLEBSTOFF FÜR RUTSCHFESTE STREIFEN

140 ml - Verpackung 24 Stück

Bedarf: 1 Kartusche für 35 m

ART.

H3502

23181

Euro/Stück

62,42



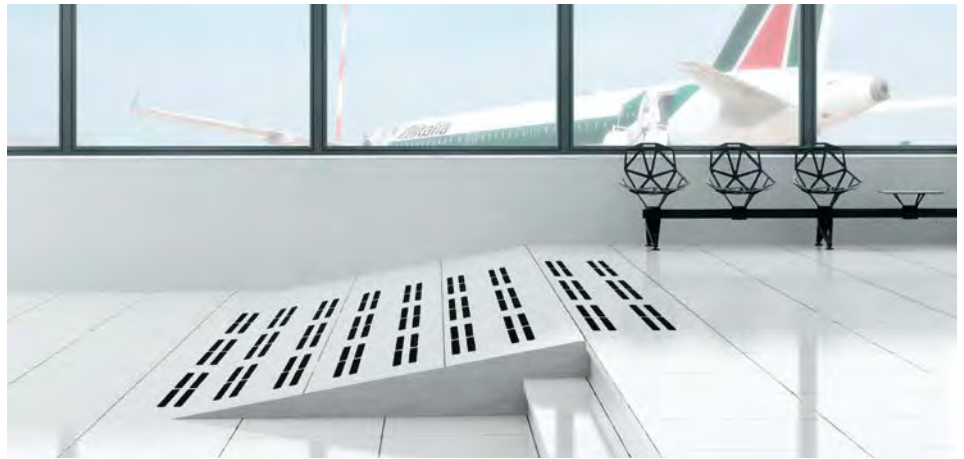

Rutschhemmende Einlagen - Safety-Step

Rutschfeste Streifen Safety-Step:
 Anti-Rutsch-Streifen, bestehend aus Schleifpartikeln aus Kunstharz, aufgetragen auf einem formstabilen Trägermaterial. Geeignet für alle begehbaren Bereiche mit hohem Fußgänger- und Fahrzeugaufkommen, wie Treppen, Flure in Büro- und Wohngebäuden, Rampen, Gehwegen, Aufzüge, Maschinenparks, Notausgänge usw.
 Die weißen und grauen Versionen (Resilient Medium / Fein) bestehen aus einer gummierten Oberfläche und sind ideal für Gehwegbereiche, Barfußzonen (Duschen, Saunen), Boote, Sportgeräte usw.



Anwendung rutschhemmender Safety-Step

SAFETY-STEP - RUTSCHHEMMENDE EINLAGE, ROLLE

Farbe	Breite (mm)	Länge (cm)	Code	Euro/Stück	Verpackung
Schwarz	19	1820	23002	35,00	4
Schwarz	25	1820	23004	46,22	4
Schwarz	50	1820	23006	92,44	2
Schwarz	19	360	23103	10,26	10 Stück in Blister 
Schwarz	25	360	23105	12,54	10 Stück in Blister 
Transparent	19	1820	23018	41,99	4
Transparent	25	1820	23020	55,51	4
Transparent	50	1820	23022	111,00	2
Grau	25	1820	23044	141,76	4
Grau	50	1820	23046	283,51	2



Rutschhemmende Einlage, Rolle Safety-Step

prostair

Bei PROSTAIR handelt es sich um ein Profilsystem mit Zubehör zur Befestigung von Treppenläufern.

Diese leicht zu installierenden Treppenstangen gewährleisten eine sichere und stabile Befestigung der verlegten Läufer. Durch das Befestigungszubehör lassen sich die Läufer bei Bedarf, beispielsweise zum Reinigen oder Auswechseln, schnell entfernen.

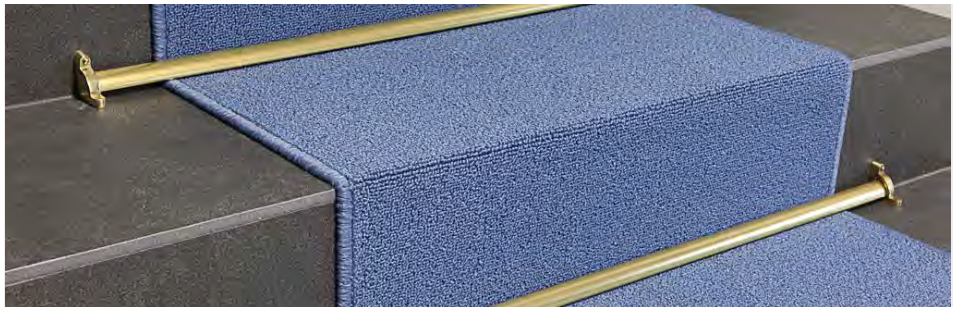

155/16 Aluminium Glanz eloxiert, Gold + 177/16

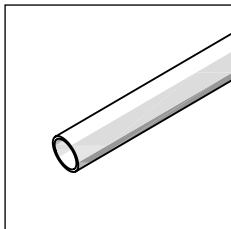

151/11

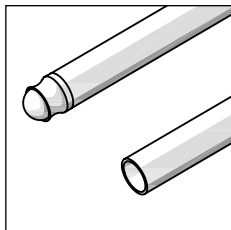

150/

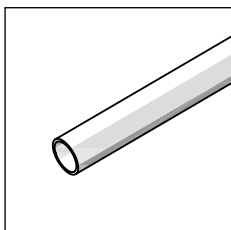

163/

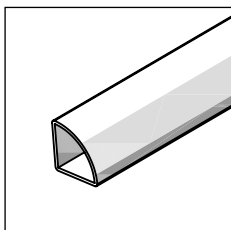

155/16

PROSTAIR

Länge = 380 cm - Durchmesser 11 - Verpackung 20 Stück

ART. Ausführung

ALUMINIUM

151/11	Glanz eloxiert, Chrom		78430
	Euro/m		10,17

PROSTAIR

Verpackung 20 Stück

Länge cm	80	90	100	120	380	
ART. Ausführung						
ALUMINIUM	Durchmesser					
	11	78311	78312	78313	78314	78319
	Euro/Stück	13,64	14,68	15,69	17,70	-
	Euro/m	-	-	-	-	10,17
150/	Glanz eloxiert, Gold					
	13	78321	-	78323	-	78329
	Euro/Stück	14,73	-	16,85	-	-
	Euro/m	-	-	-	-	10,54
	16	-	-	-	-	78339
	Euro/m	-	-	-	-	11,80

Verpackung 10 Stück in Blister

4150/11/S	Glanz eloxiert, Gold		11	21810	21811	21812	-	-
	Euro/Blister			29,48	31,51	33,51	-	-

Artikel 150/11, 150/13 und 150/16 in 380 cm Länge Teilpackung ohne Endknöpfe lieferbar, andere Artikel keine Teilpackung
 Artikel 150/13 Länge 380 cm 40 Stück Verpackung - Artikel 150/16 Länge 380 cm 25 Stück Verpackung

PROSTAIR

Verpackung	10 Stück	10 Stück	10 Stück	
Länge = 380 cm				
Ausführung				
MESSING	Durchmesser			
	11	13	16	
163/	poliert			
		78801	78802	78803
	Euro/m	24,13	27,54	30,32

WEITERE PROFILE

Länge = 300 cm - Verpackung 20 Stück

ART. Ausführung

16x16

ALUMINIUM

155/16	Glanz eloxiert, Gold		78379
	Euro/m		16,62

Artikel 163/ in angefragten Längen lieferbar.
 Zusatzkosten € 1,29 Stück

vervollständigen Sie den Code mit der Durchmesser-Angabe (z. B. 150/ für Durchmesser 11 wird 150/11)



163/13 Messing poliert + 170/13



155/16 Aluminium Glanz eloxiert, Gold + 168/16 + 178/16

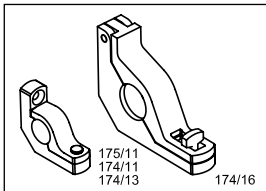

175/11 + 174/

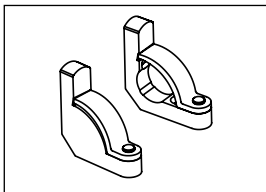

177/16

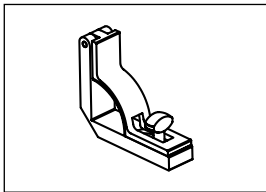

178/16

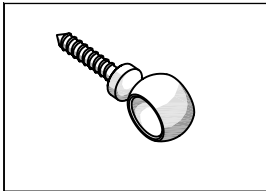

171/ + 170/

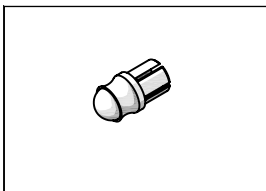

161/11 + 169/

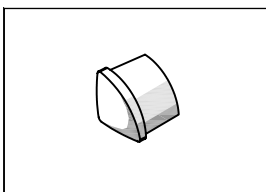

168/16

ZUBEHÖR - BÜGEL

Verpackung 20 Stück		Durchmesser		
ART.	Ausführung	11	13	16
MESSING				
175/11	verchromt		78445	-
	Euro/Stück		18,04	-
Verpackung 20 Stück				
174/	poliert		78410	78412
	Euro/Stück		12,46	18,26
Verpackung 10 Blister 2 Stück dx/sx				
177/16	poliert		-	78415
	Euro/Paar		-	42,55
Verpackung 20 Stück		Abmessungen		
		16x16		
178/16	poliert		78420	
	Euro/Stück		14,38	

ZUBEHÖR - ÖSEN

Verpackung 20 Stück		Durchmesser		
ART.	Ausführung	11	13	16
MESSING				
171/11	verchromt		78440	-
	Euro/Stück		6,62	-
Verpackung 20 Stück				
170/	poliert		78400	78401
	Euro/Stück		3,88	6,65
Verpackung 10 Blister / 4 Stück				
4170/ /S	poliert		21852	-
	Euro/Blister		16,77	-
keine Teilpackung				

ZUBEHÖR - ENDKNÖPFE

Verpackung 20 Stück		Durchmesser		
ART.	Ausführung	11	13	16
MESSING				
161/11	verchromt		78435	-
	Euro/Stück		4,09	-
Verpackung 20 Stück				
169/	Messing für Aluminium- und Messingprofile		78395	78396
	Euro/Stück		3,01	4,09
Verpackung 20 Stück		16x16		
168/16	poliert		78418	
	Euro/Stück		5,16	
keine Teilpackung				

vervollständigen Sie den Code mit der Durchmesser-Angabe (z. B. 174/ für Durchmesser = 11 wird 174/11)





Profile für Parkett und Laminat

Ein vollständiges Sortiment an Profilen für Holz-, Laminat- und LVT-Böden (verklebt, lose verlegt und Klick). Eine umfangreiche Reihe an Systemen und professionellen Lösungen in verschiedenen Farben aus anodisiertem Aluminium und in den exklusiven Alcrom® Plus Ausführungen, mit der Möglichkeit der weiteren Personalisierung dank der PDS Technologie.

Profile für Parkett und Laminat unisystem plus



Unisystem Plus ist ideal für Holz- und Laminatböden mit Stärken von 6,5 bis 22,5 mm. Es gibt Übergangsprofile, Ausgleichsprofile, Abschlussprofile und Treppenkantenprofile. Das System besteht aus einem Oberprofil, einem Aluminium-Basisprofil und einem Befestigungsclip: nach dem Anbringen des Befestigungsclips an dem Oberprofil drücken Sie einfach auf das Oberprofil, um es in dem Aluminium-Basisprofil zu fixieren.

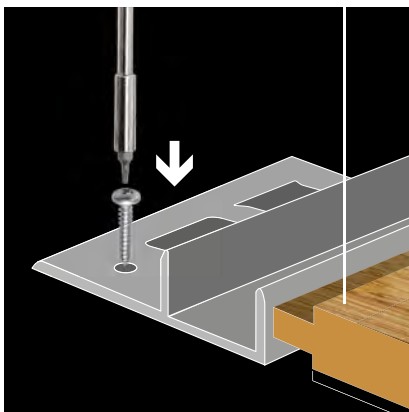

auf

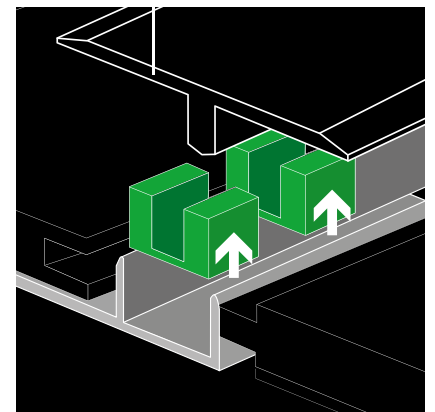
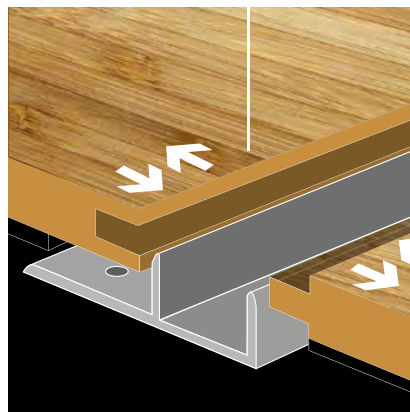

Bringen Sie die Clipse an dem Oberprofil an

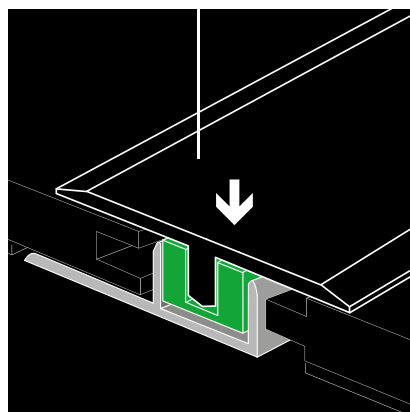
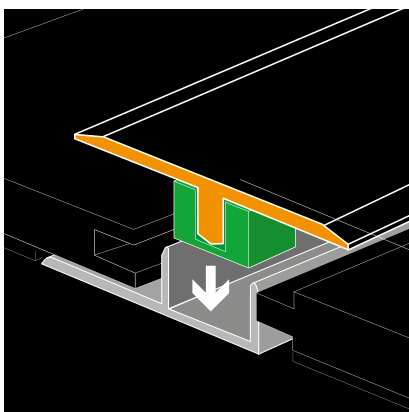

Das Oberprofil auf das Basisprofil

Produktreihe Unisystem Plus



Übergangprofile
für Bodenbeläge
gleicher Höhe



Ausgleichsprofile
für Bodenbeläge
unterschiedlicher
Höhen



Abschlussprofile

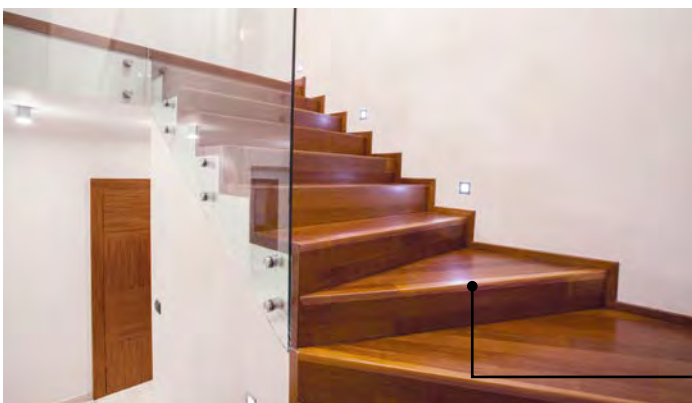

Treppenkantenprofile



unisystem - unisystem plus

Unisystem Plus ist ein System für schwimmend verlegte Parkett- oder Laminatböden mit einer Stärke von 6,5 bis 22,6 mm. Es umfasst Übergangsprofile für gleiche Bodenbelagsstärken (Z/ Reihe) und Ausgleichsprofile für Bodenbeläge unterschiedlicher Höhe (C/ Reihe) und Abschlussprofile (S/ Reihe). Das System besteht aus einem Aluminium-Basisprofil und einem Oberprofil. Das Oberprofil wird mit einem Befestigungsclip angebracht. Das Oberprofil gibt es in verschiedenen Ausführungen, aus eloxiertem Aluminium oder mit einer Alcrom® Plus Dekorfolie in Holzoptik ummantelt, passend zum Bodenbelag.



Unisystem Plus S/9/SF, Z/1/SF und C/7/SF

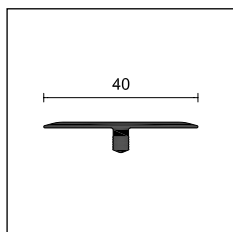

Z/1/SF

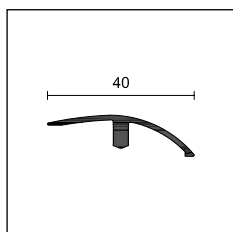

C/7/SF

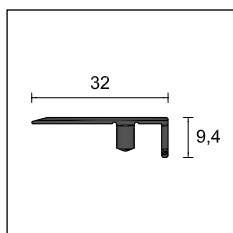

S/9/SF

UNISYSTEM/ UNISYSTEM PLUS

Länge = 270 cm - Verpackung 10 Stück

ART.	Ausführung	Z/1/SF	C/7/SF	S/9/SF
Bodenbelagsstärke von / bis mm		6,5/22,6	6,5/10	6,5/22,6
ALUMINIUM ummantelt mit ALCROM® PLUS				
02		66301	66001	65701
05		66306	66006	65706
08		66304	66004	65704
10		66307	66007	65707
11		66308	66008	65708
12		66309	66009	65709
13		66310	66010	65710
14		66311	66011	65711
18		66316	66016	65716
19		66318	66018	65718
20		66317	66017	65717
26		66321	66021	65721
31		66328	66028	65728
32		66329	66029	65729
34		66331	66031	65731
35		66332	66032	65732
36		66333	66033	65733
37		66334	66034	65734
38		66335	66035	65735
39		66336	66036	65736
40		66337	66037	65737
41		66338	66038	65738
42		66339	66039	65739
43		66340	66040	65740
44		66341	66041	65741
47		66344	66044	65744
65		66365	66065	65765
71		66368	66068	65768
72		66369	66069	65769
73		66370	66070	65770
74		66371	66071	65771
76		66374	66074	65774
77		66372	66072	65772
78		66376	66076	65776
79		66373	66073	65773
80		66377	66077	65777
81		66378	66078	65778
89		66386	66086	65784

Euro/m

17,72

Einzelverpackung

UNISYSTEM/ UNISYSTEM PLUS

Länge = 270 cm - Verpackung 10 Stück

ART.	Ausführung	Z/1/SF	C/7/SF	S/9/SF
Bodenbelagsstärke von / bis mm		6,5/22,6	6,5/10	6,5/22,6
ALUMINIUM ummantelt mit ALCROM® PLUS				
91		66388	66088	65786
92		66389	66089	65789
93		66390	66090	65790
94		66391	66091	65791
95		66392	66092	65792
351		66393	66093	-
363		66394	66094	-
372		66395	66095	-
490		66397	66097	-
560		66398	66098	-
580		66399	66099	65793
590		66400	66100	-
665		66401	66101	65794
670		66402	66102	65795
951		66408	66108	65797
975		66409	66109	65798
1024		66410	66110	65799
1033		66411	66111	65800
1042		66412	66112	65801
1090		66414	66114	65803
1202		66416	66116	65805
1203		66417	66117	65806
1204		66418	66118	65807
1205		66419	66119	65808
1206		66420	66120	65809
1207		66421	66121	65810
1208		66422	66122	65811
1209		66423	66123	65812
1210		66424	66124	65813
1211		66425	66125	65814
1212		66426	66126	65815
1213		66427	66127	65816
1214		66428	66128	65817
1215		66429	66129	65818
1216		66430	66130	65819
1217		66431	66131	65820
100		66432	66132	-
Schwarz 97		66433	66133	65821

Euro/m

17,72

Einzelverpackung

Profillänge 270 cm: Basisprofile bitte separat bestellen

Kundenspezifische PDS Dekore auf Anfrage, siehe Seite 197





unisystem - unisystem plus

UNISYSTEM/ UNISYSTEM PLUS

Länge = 270 cm - Verpackung 20 Stück

ART.	Ausführung	Z/1/SF	C/7/SF	S/9/SF
Bodenbelagsstärke von / bis mm				
		6,5/22,6	6,5/10	6,5/22,6

ALUMINIUM ELOXIERT

Silber		67217	67007	65680
Euro/m		10,63	10,63	10,63
Titan		67238	67000	65691
Gold		67227	67017	65685
Sandgold		67234	67024	65688
Bronze		67237	67027	65690
Euro/m		11,61	11,61	11,61

Ausführungen für andere Bodenbelagsstärken siehe Seite 178
Einzelverpackung

UNISYSTEM PLUS - BASISPROFILE

Bodenbelagsstärke von / bis mm

	6,5/10	9,6/12,5	12,6/15,5	15/19	19,6/22,6
Länge = 270 cm Verpackung 20 Stück (incl. 15 Clipse TU/6)	H				
ART.	6	10	13	15	22

ART.	Ausführung	6	10	13	15	22
------	------------	---	----	----	----	----

ALUMINIUM

TPU/	Aluminium Natur		67437	67447	67457	67460	67467
	Euro/m		7,30	8,15	8,90	9,94	12,97

Einzelverpackung (Art. TPU/22) Verpackung 10 Stück

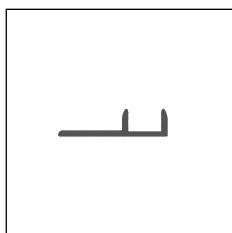

TPU/

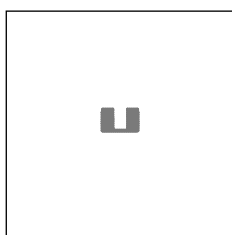

TU/6

ERSATZCLIPSE

Verpackung 150 Stück

	H
	6

TU/6	68812/150
-------------	-----------

Euro/Verpackung	34,75
------------------------	--------------

keine Teilpackung

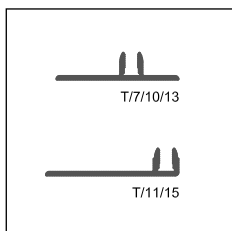

T/

UNISYSTEM - BASISPROFILE

Bodenbelagsstärke von / bis mm

	6,5/10	10/12	6,5/10	13/15	11/15
Länge = 270 cm - Verpackung 20 Stück	H				
ART.	7	10	11	13	15

ART.	Ausführung	7	10	11	13	15
------	------------	---	----	----	----	----

ALUMINIUM

T/	Aluminium Natur		67287	67297	67317	67307	67327
	Euro/m		7,30	8,15	7,24	8,90	8,22



Z/1/SF Aluminium ummantelt Alcrom® Plus

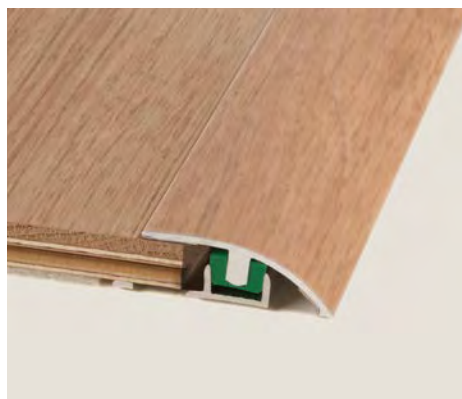

C/7/SF Aluminium ummantelt Alcrom® Plus



S/9/SF Aluminium ummantelt Alcrom® Plus

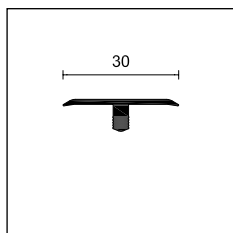

Z3/30/SF

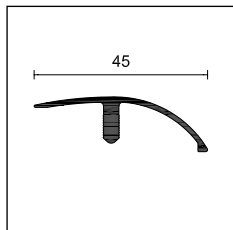

C/10/SF

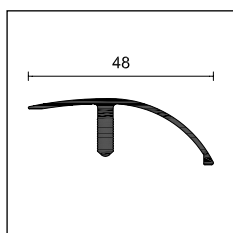

C/13/SF

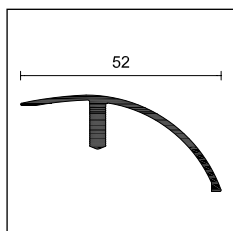

C/22/SF

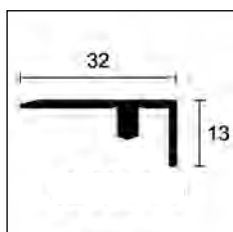

S/15/SF

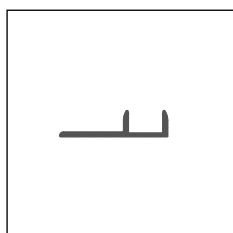

TPU/

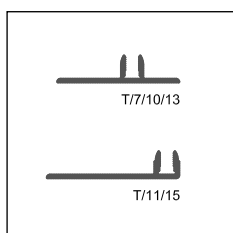

T/

UNISYSTEM - UNISYSTEM PLUS

Länge = 270 cm		Verpackung 20 Stück	Verpackung 20 Stück	Verpackung 10 Stück	Verpackung 10 Stück	Verpackung 10 Stück
ART.	Ausführung	Z3/30/SF	C/10/SF	C/13/SF	C/22/SF	S/15/SF
Bodenbelagsstärke von / bis mm		6,5/22,6	9,6/12,5	12,6/15,5	15/22,6	9,6/22,6
ALUMINIUM ELOXIERT						
Silber		63700	67077	67147	66907	65480
Euro/m		9,95	12,03	14,01	22,99	11,13
Gold		63702	67087	67157	-	-
Sandgold		63704	-	-	-	65488
Euro/m		10,93	13,00	14,99	-	12,11
Einzelverpackung						

UNISYSTEM PLUS - BASISPROFILE

Bodenbelagsstärke von / bis mm		6,5/10	9,6/12,5	12,6/15,5	15/19	19,6/22,6	
Länge = 270 cm							
Verpackung 20 Stück (incl. 15 Clipse TU/6)		H					
ART.	Ausführung	6	10	13	15	22	
ALUMINIUM							
TPU/	Aluminium Natur		67437	67447	67457	67460	67467
	Euro/m	7,30	8,15	8,90	9,94	12,97	
Einzelverpackung (Art. TPU/22) Verpackung 10 Stück							

ERSATZCLIPSE

Verpackung 150 Stück		H
		6
TU/6		68812/150
Euro/Verpackung		34,75
keine Teilpackung		

UNISYSTEM - BASISPROFILE

Bodenbelagsstärke von / bis mm		6,5/10	10/12	6,5/10	13/15	11/15	
Länge = 270 cm - Verpackung 20 Stück		H					
ART.	Ausführung	7	10	11	13	15	
ALUMINIUM							
T/	Aluminium Natur		67287	67297	67317	67307	67327
	Euro/m	7,30	8,15	7,24	8,90	8,22	



Z3/30/SF Aluminium matt eloxiert Silber

unisystem - unisystem plus

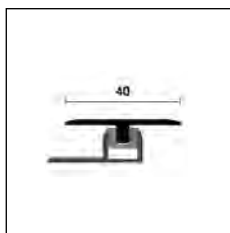

TPZ/



TPZ/47/CV Aluminium Silber matt eloxiert und Aluminium ummantelt Alcrom® Plus

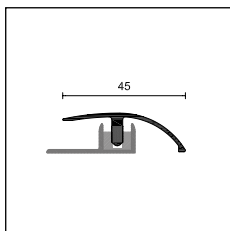

TPC/

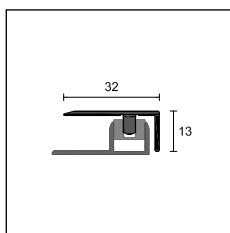

TPS/

Profillänge 90 cm: Blisterverpackung mit Basisprofil und Clipsen

UNISYSTEM PLUS

Länge = 90 cm - Verpackung 10 Stück in Blister - für Bodenbelagsstärke von 6,5 bis 10 mm

ART. Ausführung

ALUMINIUM ummantelt mit ALCROM® PLUS

	05	43005		77	43011		1208	43027
	10	43020		78	43066		1209	43029
	14	43006		80	43068		1210	43030
	19	43007		89	43012		1211	43031
	20	43028		91	43013		1212	43033
TPZ/47/CV	26	43008		580	43014		1213	43035
	31	43009		1202	43016		1214	43037
	38	43034		1203	43017		1215	43039
	39	43010		1204	43018		1216	43041
	40	43036		1205	43019		1217	43043
	42	43038		1206	43025			
	65	43056		1207	43026			

Euro/Stück

24,74

Einzelverpackung - Gold eloxiert Zusatzkosten + 1,15 €/m

UNISYSTEM PLUS

Länge = 90 cm - Verpackung 10 Stück in Blister

ART. Ausführung

		TPZ/47/CV	TPZ/410/CV	TPZ/413/CV
--	--	------------------	-------------------	-------------------

Bodenbelagsstärke von / bis mm		6,5 / 10	9,6 / 12,5	12,6 / 15,5
--------------------------------	--	----------	------------	-------------

ALUMINIUM ELOXIERT

Silber		43000	43072	43144
--------	--	-------	-------	-------

Gold		43004	43076	43148
------	--	-------	-------	-------

Euro/Stück		18,37	19,16	19,86
-------------------	--	--------------	--------------	--------------

Einzelverpackung - Gold eloxiert Zusatzkosten + 1,15 €/m

UNISYSTEM PLUS

Länge = 90 cm - Verpackung 10 Stück in Blister - für Bodenbelagsstärke von 6,5 bis 10 mm

ART. Ausführung

ALUMINIUM ummantelt mit ALCROM® PLUS

	05	43219		77	43225		1208	43239
	10	43234		78	43280		1209	43240
	14	43220		80	43282		1210	43241
	19	43221		89	43226		1211	43243
	20	43242		91	43227		1212	43244
TPC/47/CV	26	43222		580	43228		1213	43245
	31	43223		1202	43231		1214	43247
	38	43248		1203	43232		1215	43249
	39	43224		1204	43233		1216	43251
	40	43250		1205	43235		1217	43253
	42	43252		1206	43236			
	65	43270		1207	43237			

Euro/Stück

24,74

Einzelverpackung

UNISYSTEM PLUS

Länge = 90 cm - Verpackung 10 Stück in Blister

ART. Ausführung

		TPC/47/CV	TPC/410/CV	TPC/413/CV
--	--	------------------	-------------------	-------------------

Bodenbelagsstärke von / bis mm		6,5 / 10	9,6 / 12,5	12,6 / 15,5
--------------------------------	--	----------	------------	-------------

ALUMINIUM ELOXIERT

Silber		43214	43286	43358
--------	--	-------	-------	-------

Gold		43218	43290	43362
------	--	-------	-------	-------

Euro/Stück		18,37	19,51	21,44
-------------------	--	--------------	--------------	--------------

Einzelverpackung - Gold eloxiert Zusatzkosten + 1,15 €/m

UNISYSTEM PLUS

Länge = 90 cm - Verpackung 10 Stück in Blister

ART. Ausführung

		TPS/47/CV	TPS/410/CV	TPS/413/CV
--	--	------------------	-------------------	-------------------

Bodenbelagsstärke von / bis mm		6,5 / 10	9,6 / 12,5	12,6 / 15,5
--------------------------------	--	----------	------------	-------------

ALUMINIUM ELOXIERT

Silber		43430	43502	43574
--------	--	-------	-------	-------

Euro/Stück		18,37	19,96	20,65
-------------------	--	--------------	--------------	--------------

Einzelverpackung

unisystem plus

G/2/SF ist ein Treppenkantenprofil.

Es besteht aus einem Basis- und einem Oberprofil. Es ist für Parkett oder Laminatboden mit einer Stärke von 6,5 bis 12,5 mm geeignet.



G/2/SF ummantelt mit Alcrom Plus

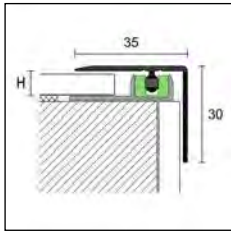

G/2/SF + TPU/

UNISYSTEM/UNISYSTEM PLUS

Länge = 270 cm - Verpackung 10 Stück Für Bodenbelagsstärke von 6,5 bis 12,5 mm

ART. Ausführung

ALUMINIUM ummantelt mit ALCROM® PLUS

	05	43645		41	43656		1207	43668
	08	43646		77	43657		1208	43669
	12	43647		89	43658		1209	43670
	13	43648		91	43659		1210	43671
	14	43649		93	43660		1211	43672
G/2/SF	19	43650		580	43661		1212	43673
	26	43651		1202	43663		1213	43674
	32	43652		1203	43664		1214	43675
	36	43653		1204	43665		1215	43676
	39	43654		1205	43666		1216	43677
	40	43655		1206	43667		1217	43678

Euro/m

18,77

Einzelverpackung

UNISYSTEM/UNISYSTEM PLUS

Länge = 270 cm - Verpackung 10 Stück Für Bodenbelagsstärke von 6,5 bis 12,5 mm

ART. Ausführung

ALUMINIUM ELOXIERT

	Silber		43690
G/2/SF	Euro/m		11,19
	Titan		43691
	Euro/m		12,17

Einzelverpackung

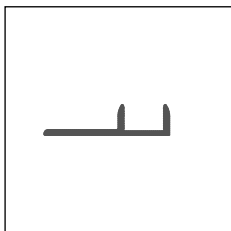

TPU/

UNISYSTEM PLUS - BASISPROFILE

Bodenbelagsstärke von / bis mm

6,5/10

9,6/12,5

Länge = 270 cm

Verpackung 20 Stück (incl. 15 Clipse TU/6)

H

ART. Ausführung

6

10

ALUMINIUM

TPU/	Aluminium Natur		67437	67447
	Euro/m		7,30	8,15

Einzelverpackung

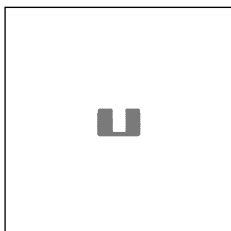

TU/6

ERSATZCLIPSE

Verpackung 150 Stück

H

6

TU/6

68812/150

Euro/Verpackung

34,75

keine Teilpackung

Kundenspezifische PDS Dekore auf Anfrage, siehe Seite 197

Profillänge 270 cm: Basisprofile bitte separat bestellen

G/4/SF ist ein Treppenkantenprofil aus dem Unisystem Plus Bereich. Es besteht aus einem Basis- und einem Oberprofil. Es ist für Parkett oder Laminatboden mit einer Stärke von 6,5 bis 15,5 mm geeignet.



G/4/SF Aluminium ummantelt mit Alcrom Plus

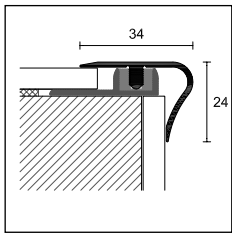

G/4/SF + TPU/

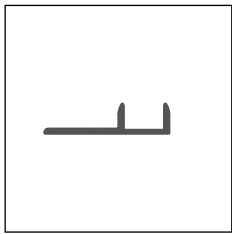

TPU/

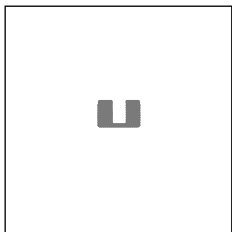

TU/6

UNISYSTEM/UNISYSTEM PLUS

Länge = 270 cm - Verpackung 10 Stück Für Bodenbelagsstärke von 6,5 bis 15,5 mm

ART. Ausführung

ALUMINIUM ummantelt mit ALCROM® PLUS

G/4/SF	02	63905	37	63943	76	63956
	08	63907	38	63919	77	63937
	10	63910	40	63920	78	63934
	11	63911	41	63926	79	63938
	12	63913	42	63921	80	63935
	13	63916	43	63927	81	63939
	18	63914	44	63929	92	63941
	20	63915	65	63931	93	63944
	32	63917	71	63951	94	63945
	34	63923	72	63952	95	63946
	35	63924	73	63953		
	36	63942	74	63954		
	Euro/m			18,76		



Einzelverpackung

UNISYSTEM/UNISYSTEM PLUS

Länge = 270 cm - Verpackung 10 Stück Für Bodenbelagsstärke von 6,5 bis 15,5 mm

ART. Ausführung

ALUMINIUM ELOXIERT

G/4/SF	Silber		63900
	Euro/m		11,13
	Sandgold		63904
Euro/m			12,11

Einzelverpackung

UNISYSTEM PLUS - BASISPROFILE

		6,5/10	9,6/12,5	12,6/15,5	
Länge = 270 cm			H		
Verpackung 20 Stück (incl. 15 Clipse TU/6)			6		
ART.	Ausführung	6	10	13	
ALUMINIUM					
TPU/	Aluminium Natur		67437	67447	67457
	Euro/m		7,30	8,15	8,90

Einzelverpackung

ERSATZCLIPSE

Verpackung 150 Stück	H
	6
TU/6	68812/150
Euro/Verpackung	34,75

keine Teilpackung

Profillänge 270 cm: Basisprofile bitte separat bestellen

Kundenspezifische PDS Dekore auf Anfrage, siehe Seite 197

profix thin

Profix Thin ist ein Profilsystem, das entwickelt wurde, um die Erweiterung von Click LVT Böden, auch geeignet für lose verlegte LVT Böden, zu ermöglichen. Profix Thin ist geeignet für Böden mit einer Stärke von 4 bis 8 mm Dicke und besteht aus Anschlussprofilen für niveaugleiche Böden (Z/4), Verbindungsprofilen für unterschiedlich hohe Böden (C/4) und Randprofilen (S/4). Das System besteht aus einem PVC-Grundprofil und einem oberen Aluprofil, daß in verschiedenen Ausführungen erhältlich ist. Eloxierete Oberflächen sowie beschichtete Oberflächen mit Holz-, Stein- oder Betoneffekt als Alcrom® Plus-Folie zur perfekten Anpassung an den Fußboden.

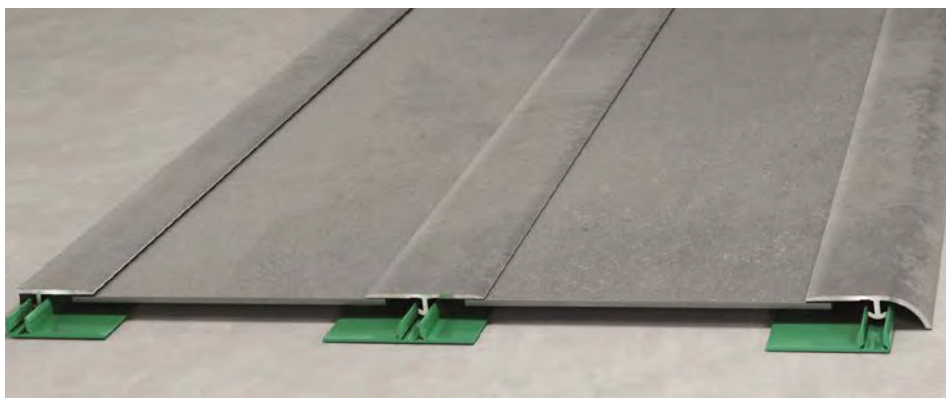

Profix Thin S/4, Z/4 und C/4

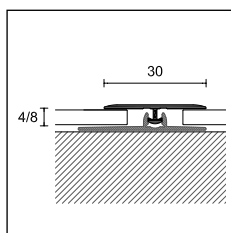

Z/4 + PT/4

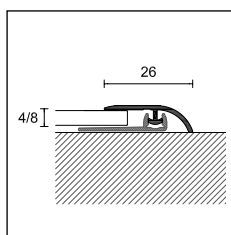

C/4 + PT/4/SA

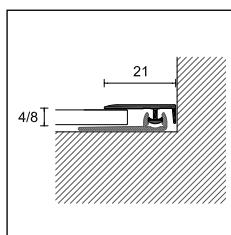

S/4 + PT/4/SA

PROFIX THIN

Länge = 270 cm - Verpackung 20 Stück für Bodenbelagsstärke 4 - 8 mm

ALUMINIUM ummantelt mit ALCROM® PLUS

	Z/4	C/4	S/4
1003	85101	85201	85301
1006	85102	85202	85302
1009	85103	85203	85303
1012	85104	85204	85304
1021	85107	85207	85307
1024	85108	85208	85308
1030	85110	85210	85310
1033	85111	85211	85311
1036	85112	85212	85312
1042	85114	85214	85314
1045	85115	85215	85315
1051	85117	85217	85317
1054	85118	85218	85318
1057	85119	85219	85319
1060	85120	85220	85320
1063	85121	85221	85321
1066	85122	85222	85322
1069	85123	85223	85323
1081	85127	85227	85327
1084	85128	85228	85328
1090	85130	85230	85330
1105	85135	85235	85335
1108	85136	85236	85336
1111	85137	85237	85337
Euro/m	8,39	8,39	8,39

Einzelverpackung

PROFIX THIN

Länge = 270 cm - Verpackung 20 Stück für Bodenbelagsstärke 4 - 8 mm

ART.	Z/4	C/4	S/4
Ausführung			
ALUMINIUM ELOXIERT			
Silber	85050	85060	85070
Euro/m	5,01	5,01	5,01
Sandgold	85052	85062	85072
Titan	85054	85064	85074
Euro/m	5,56	5,56	5,56
Bronze eloxiert	85056	85066	85076
Euro/m	5,98	5,98	5,98

Kundenspezifische PDS Dekore auf Anfrage, siehe Seite 197

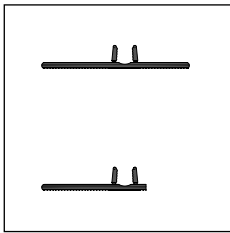

PT/4
PT/4/SA

PROFIX THIN - BASISPROFILE

Länge = 270 cm - Verpackung 100 Stück

für Bodenbelagsstärke 4 - 6 mm

ART.	PT/4	PT/4/SA
Ausführung		
PVC		
Grün	 85081	85083
Euro/m	1,97	1,97

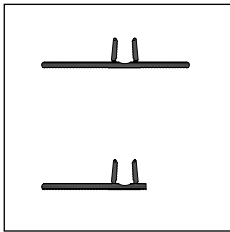

PT/6
PT/6/SA

PROFIX THIN - BASISPROFILE

Länge = 270 cm - Verpackung 100 Stück

für Bodenbelagsstärke 6 - 8 mm

ART.	PT/6	PT/6/SA
Ausführung		
PVC		
Grün	 85086	85088
Euro/m	1,97	1,97

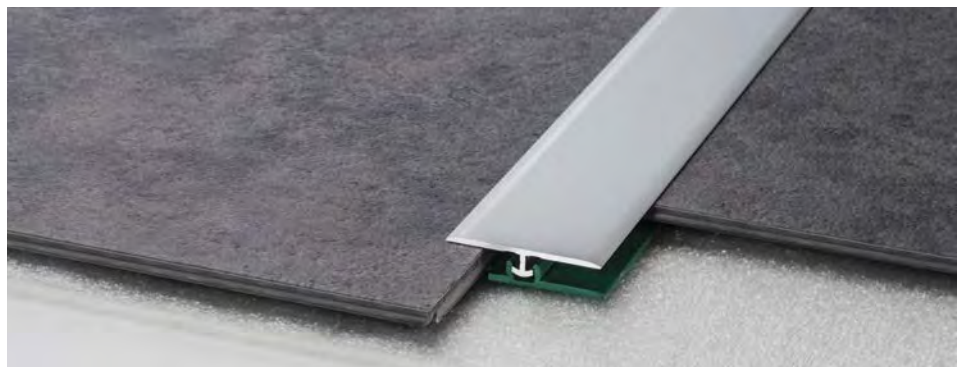

Z/4 + PT/4

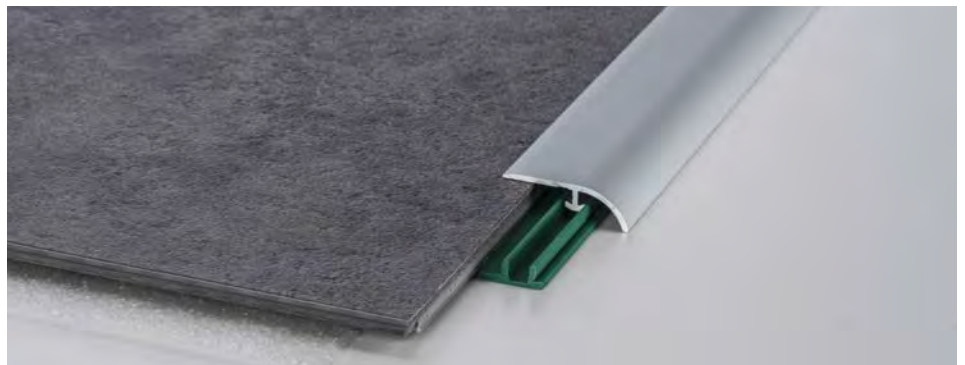

C/4 + PT/4/SA



S/4 + PT/4/SA

prestowood

Prestowood 22/A, 50/A und 63/A sind Selbstklebprofile für Holzböden gleicher und unterschiedlicher Höhe und bereits montierter Treppen. Erhältlich in Aluminium eloxiert oder mit Alcrom Plus Folie ummantelt. Einfach und schnell zu installieren. Sie eignen sich somit auch für Heimwerker.



22/A Aluminium ummantelt mit Alcrom® Plus

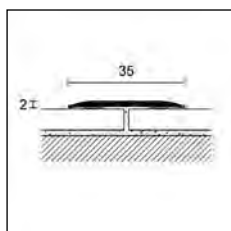

422/AD
22/A

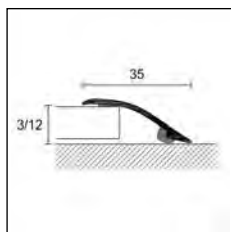



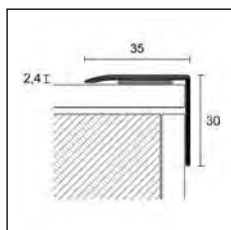



































450/AD
50/A





















63/A

PRESTOWOOD

Verpackung	10 Stück in Blister 	10 Stück	10 Stück in Blister 	10 Stück	10 Stück	
Länge cm	90	270	90	270	270	
ART.	422/AD	22/A	450/AD	50/A	63/A	
ALUMINIUM ummantelt mit ALCROM® PLUS						
	05	43700	43932	44949	45031	45140
	08	43701	43933	44950	45032	45141
	12	43702	43934	44951	45033	45142
	13	43703	43935	44952	45034	45143
	14	43704	43936	44953	45035	45144
	19	43705	43937	44954	45036	45145
	26	43706	43938	44955	45037	45146
	31	43707	43939	44956	45038	-
	32	43708	43940	44957	45039	45147
	34	43709	43941	44958	45040	-
	36	43710	43942	44959	45041	45148
	39	43711	43943	44960	45042	45149
	40	43712	43944	44961	45043	45150
	41	43713	43945	44962	45044	45151
	73	43714	43946	44963	45045	-
	74	43715	43947	44964	45046	-
	77	43716	43948	44965	45047	45152
	79	43717	43949	44966	45048	-
	81	43718	43950	44967	45049	-
	89	43719	43951	44968	45050	45153
	91	43720	43952	44969	45051	45154
	92	43721	43953	44970	45052	-
	93	43762	43995	45013	45094	45155
	94	43722	43954	44971	45053	-
	351	43723	43955	44972	45054	-
	363	43724	43956	44973	45055	-
	372	43725	43957	44974	45056	-
	490	43727	43959	44976	45058	-
	560	43728	43960	44977	45059	-
	580	43729	43961	44978	45060	45156
	590	43730	43962	44979	45061	-
	665	43731	43963	44980	45062	-
	670	43732	43964	44981	45063	-
	951	43738	43970	44987	45069	-
	975	43739	43971	44988	45070	-
	1024	43740	43972	44989	45071	-
	1033	43741	43973	44990	45072	-
	1042	43742	43974	44991	45073	-
	1090	43744	43976	44993	45075	-



 Blister Verpackung, keine Teilpackung

Kundenspezifische PDS Dekore auf Anfrage, siehe Seite 197

Verpackung	10 Stück in Blister	10 Stück	10 Stück in Blister	10 Stück	10 Stück
Länge cm	90	270	90	270	270
ART.	422/AD	22/A	450/AD	50/A	63/A
ALUMINIUM ummantelt mit ALCROM® PLUS					
	1202	43746	43978	44995	45077
	1203	43747	43979	44996	45078
	1204	43748	43980	44997	45079
	1205	43749	43981	44998	45080
	1206	43750	43982	44999	45081
	1207	43751	43983	45000	45082
	1208	43752	43984	45001	45083
	1209	43753	43985	45002	45084
	1210	43754	43986	45003	45085
	1211	43755	43987	45004	45086
	1212	43756	43988	45005	45087
	1213	43757	43989	45007	45088
	1214	43758	43990	45008	45089
	1215	43759	43991	45009	45090
	1216	43760	43992	45010	45091
	1217	43761	43993	45011	45092
	100	-	43994	-	45093
	Schwarz 97	-	43996	-	45095
Euro/Stück	13,55	-	13,55	-	-
Euro/m	-	12,60	-	12,60	16,17

Einzelverpackung

PROCLASSIC F / PROLEVEL HIGH / PROTECT

Verpackung	10 Stück in Blister	10 Stück	10 Stück in Blister	10 Stück	10 Stück
Länge cm	90	270	90	270	270
ART.	422/AD	22/A	450/AD	50/A	63/A
ALUMINIUM ELOXIERT					
	Silber	43790	44000	45019	45100
Euro/Stück	9,97	-	9,97	-	-
Euro/m	-	8,65	-	8,65	11,84
	Titan	43791	44001	45020	45101
Euro/Stück	11,28	-	11,28	-	-
Euro/m	-	10,15	-	10,15	13,35

Einzelverpackung



50/A Aluminium Titan eloxiert



63/A Aluminium Silber eloxiert

prestowood

Prestowood 74/A sind Selbstklebepprofile für Treppenkanten mit Alcrom® Plus Dekorfolie in Holzoptik ummantelt, für den Schutz von bereits verlegten Treppenstufen. Besonders auch für Heimwerker geeignet. 74/ ist auch in verschiedenen Ausführungen in eloxiertem Aluminium erhältlich, ebenso die Treppenkantenprofile 73/ und 58/.



74/A Aluminium ummantelt mit Alcrom Plus

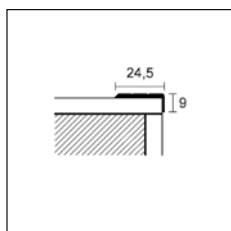

73/

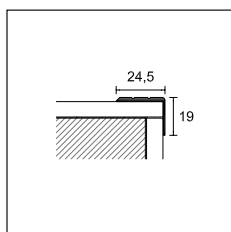

74/

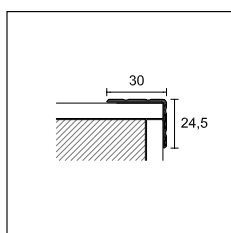

58/A

PRESTOWOOD

Verpackung	10 Stück
Länge cm	270
ART.	74/A

Ausführung

ALUMINIUM ummantelt mit ALCROM® PLUS

	10	75319
	12	75297
	13	75301
	20	75320
	32	75303
	36	75304
	37	75305
	38	75306
	40	75322
	47	75307
	65	75294
	71	75309
	76	75334
	78	75311
	80	75326
	92	75312
	94	75313
	95	75314

Euro/m **15,95**

Einzelverpackung

PROTECT

Verpackung	30 Stück						20 Stück	
Länge cm	270							
ART.	73/		74/			58/		
Ausführung	F	SF	A	F	SF	A		
ALUMINIUM								
Silber eloxiert		75208	75209	75238	75268	75269	75298	75900
Euro/m		5,95	5,72	7,84	6,84	6,60	8,73	9,69
Gold eloxiert		75218	-	75248	75278	-	75308	-
Euro/m		6,57	-	8,46	7,46	-	9,35	-
Bronze eloxiert		-	-	75258	-	-	75318	-
Euro/m		-	-	5,86	-	-	9,97	-
Titan eloxiert						75299		
Euro/m						11,08		

Kundenspezifische PDS Dekore auf Anfrage, siehe Seite 197

Terminal RC ist ein Abschlussprofil zum Verlegen von Parkett und Laminat. Erhältlich in eloxiertem Aluminium oder mit Alcrom® Plus Dekorfolien ummantelt. Das Profil ist auch in biegsamer Ausführung RCF erhältlich, zum Biegen der Profile verwenden Sie die Proflex-Biegemaschine. Prolevel High 732/ ist eine Produktlinie für den Schutz der Außenränder von Parkett und Laminatböden.



RC/9/F Aluminium matt eloxiert Silber

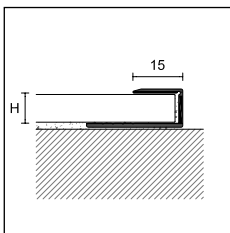

RC/ /F
RCF/



RCF/ Aluminium matt eloxiert Silber

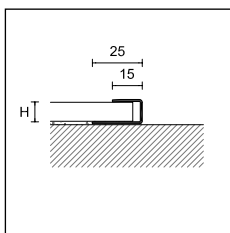

732/SF/

PRO FLEX LINE

Vervollständigen Sie den Code mit der H-Angabe (z. B. RC/ /F mit H = 9 wird RC/9/F)

Kundenspezifische PDS Dekore auf Anfrage, siehe Seite 197

TERMINAL RC

Länge = 270 cm - Verpackung 20 Stück

ART.	Ausführung	7	9	11	13	15
ALUMINIUM						
	Silber eloxiert	67407	67477	67547	67617	67687
	Euro/m	7,61	7,72	8,01	8,45	8,73
RC/ /F	Gold eloxiert	-	67487	-	-	-
	Euro/m	-	8,34	-	-	-
	Bronze eloxiert	-	67497	-	-	-
	Euro/m	-	8,34	-	-	-

Länge = 270 cm - Verpackung 10 Stück

ART.	Ausführung	7	9	11	13	15
ALUMINIUM ummantelt mit ALCROM® PLUS						
	10	-	66731	-	-	-
	20	-	66734	-	-	-
	38	-	66739	-	-	-
RC/ /F	40	-	66740	-	-	-
	42	-	66758	-	-	-
	65	-	66747	-	-	-
	78	-	66751	-	-	-
	80	-	66752	-	-	-
	Euro/m	-	10,82	-	-	-

TERMINAL RC

Länge = 90 cm - Verpackung 10 Stück in Blister

ART.	Ausführung	7	9	11	15
ALUMINIUM					
	Silber eloxiert	42782	41832	41877	42822
	Euro/Stück	9,01	9,10	9,41	10,03
	Gold eloxiert	-	41839	-	-
	Euro/Stück	-	9,66	-	-

TERMINAL RC FLEX

Länge = 270 cm - Verpackung 10 Stück

ART.	Ausführung	9	11
ALUMINIUM			
RCF/	Silber eloxiert	67712	67714
	Euro/m	11,02	11,19

Einzelverpackung

PROLEVEL HIGH

Länge = 270 cm - Verpackung 15 Stück

ART.	Ausführung	10	12,5
EDELSTAHL			
732/SF/	Edelstahl poliert AISI 430 DIN 1.4016	74217	74227
	Euro/m	17,34	18,91

Einzelverpackung

alfix 616

Bei der Produktreihe ALFIX® 616 handelt es sich um ein professionelles System zur schwimmenden Verlegung von Parkett und Laminat mit den Stärken 6 bis 16 mm. Die Top-Profile werden mit den beigefügten Schrauben, welche farblich auf die Profile abgestimmt sind, auf dem Basisprofil befestigt.

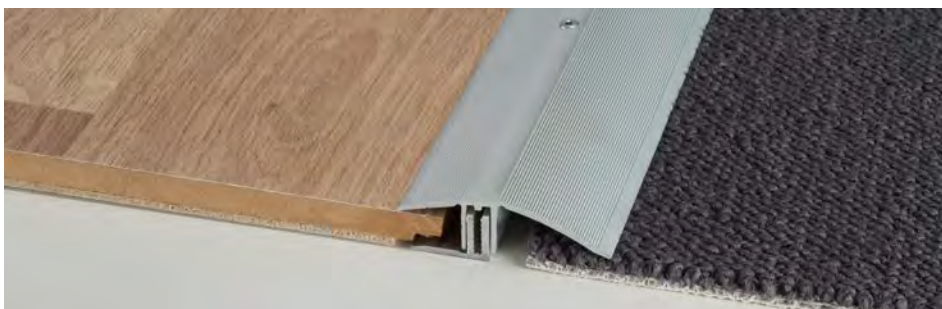

FIX/L/55 Aluminium matt eloxiert Silber

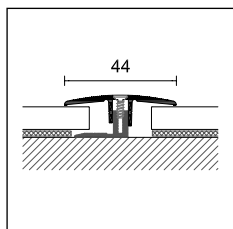

FIX/J/44

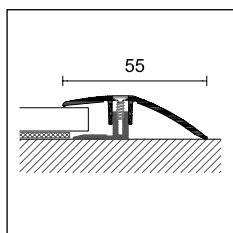

FIX/L/55

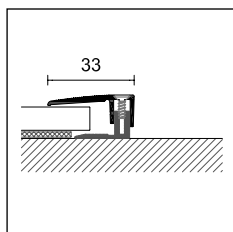

FIX/T/33

ALFIX 616

Verpackung	10 Stück	10 Stück in Blister 	
Länge cm	270	90	100





ART.

FIX/J/44

Für Bodenbelagsstärke von 6 bis 16 mm

Ausführung

ALUMINIUM

Silber eloxiert		37010	37012	37014
Sandgold eloxiert		37210	37212	-
Euro/m		23,67	-	-
Euro/Stück		-	22,80	25,20
Titan eloxiert		37410	-	37414
Bronze eloxiert		37310	37312	37314
Euro/m		24,77	-	-
Euro/Stück		-	23,82	26,27

Einzelverpackung

ALFIX 616

Verpackung	10 Stück	10 Stück in Blister 	
Länge cm	270	90	100





ART.

FIX/L/55

Für Bodenbelagsstärke von 6 bis 16 mm

Ausführung

ALUMINIUM

Silber eloxiert		37040	37042	37044
Sandgold eloxiert		37240	37242	37244
Euro/m		25,79	-	-
Euro/Stück		-	24,69	27,33
Titan eloxiert		37440	37442	37444
Bronze eloxiert		37340	-	-
Euro/m		26,92	-	-
Euro/Stück		-	25,56	28,41

Einzelverpackung

ALFIX 616

Verpackung	10 Stück	10 Stück in Blister 	
Länge cm	270	90	100





ART.

FIX/T/33

Für Bodenbelagsstärke von 6 bis 16 mm

Ausführung

ALUMINIUM

Silber eloxiert		37070	-	37074
Sandgold eloxiert		37270	37272	-
Euro/m		23,67	-	-
Euro/Stück		-	22,80	25,20
Titan eloxiert		37470	-	37474
Bronze eloxiert		-	-	37374
Euro/m		24,77	-	-
Euro/Stück		-	23,82	26,27

Einzelverpackung

 Blister Verpackung, keine Teilpackung

Alfix 46 ist ein mehrteiliges Schraubprofilssystem für die Verlegung von LVT-Böden mit Stärke von 4 bis 6 mm. Das System besteht aus eloxierten Oberprofilen und einem Basisprofil aus Aluminium Natur. Die Schrauben für die Oberprofile sind in der Verpackung enthalten und besitzen den entsprechenden Eloxalfarbtönen. Sie schließen paßförmig mit dem Oberprofil ab.



FIX/J/30 Aluminium matt eloxiert Silber



FIX/L/32 Aluminium matt eloxiert Silber



FIX/T/19 Aluminium matt eloxiert Silber

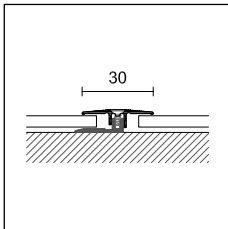

FIX/J/30

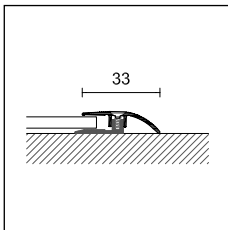

FIX/L/32

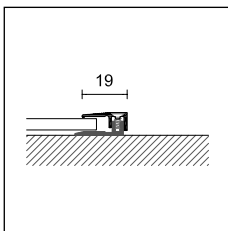

FIX/T/19

ALFIX 46

Verpackung 10 Stück

Länge cm 270

ART. **FIX/J/30**

Für Bodenbelagsstärke von 4 bis 6 mm

Ausführung

ALUMINIUM

Silber eloxiert  35500

Euro/m 23,76

Einzelverpackung

ALFIX 46

Verpackung 10 Stück

Länge cm 270

ART. **FIX/L/32**

Für Bodenbelagsstärke von 4 bis 6 mm

Ausführung

ALUMINIUM

Silber eloxiert  35510

Euro/m 23,76

Einzelverpackung

ALFIX 46

Verpackung 10 Stück

Länge cm 270

ART. **FIX/T/19**

Für Bodenbelagsstärke von 4 bis 6 mm

Ausführung

ALUMINIUM

Silber eloxiert  35520

Euro/m 23,76

Einzelverpackung

NZA/ ist ein Dehnungsfuge aus Aluminium, bestehend aus zwei ineinander greifenden und gleitenden Profilen. Geeignet für Click LVT und Keramikböden mit geringer Dicke, sie garantiert eine gute Widerstandsfähigkeit gegen Belastungen und intensive Begehung.

Dank der exklusiven Lösung mit integriertem Klebestreifen auf dem inneren Ankerflansch, kann er direkt an der Diele befestigt werden und ist die perfekte Verbindung für Click LVT Böden mit durchgehender und perfekt flacher Oberfläche.



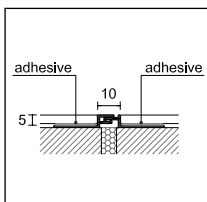

NZA/5A Aluminium matt eloxiert Silber



NZA/5A

PROJOINT DIL

Länge = 270 cm - Verpackung 20 Stück

ART.	Ausführung		5A
ALUMINIUM			
	Silber eloxiert		99310
	Euro/m		24,37
NZA/	Titan eloxiert		99314
	Bronze eloxiert elox		99316
	Euro/m		28,75

Einzelverpackung

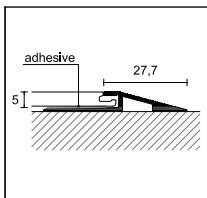

PBA/5A

PRONIVEL PB

Länge = 270 cm - Verpackung 10 Stück

ART.	Ausführung		H
ALUMINIUM			
PBA/5A	Silber eloxiert		93205
	Euro/m		13,75

Einzelverpackung



PBA/5A alluminio Silber eloxiert

H/5/F, PBAS/5/F, RC/5/F und 99/TR/26 sind Verbindungsprofile aus eloxiertem Aluminium, für schwimmende Click-LVT-Böden und geeignet als Abdeckprofil bei gleicher Höhe sowie Abschlussprofil bei unterschiedlichen Höhen und als Randprofilen.



H/5/F Aluminium matt eloxiert Silber



PBAS/5/S Aluminium matt eloxiert Silber

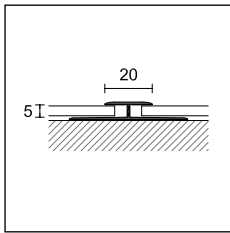

H/5/F

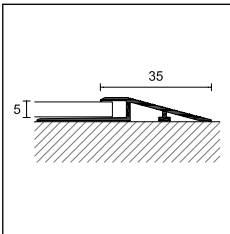

PBAS/5/F

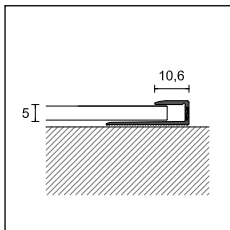

RC/5/F

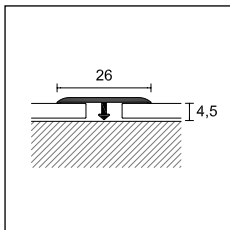

99/TR/26

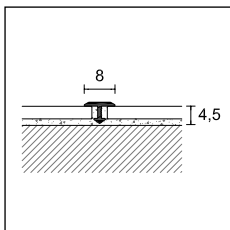

99/T/8

PROJOINT T

Länge = 270 cm - Verpackung 20 Stück		H
ART.	Ausführung	5
ALUMINIUM		
H/5/F gelocht	Silber eloxiert	75000
	Euro/m	11,05

Einzelverpackung

PRONIVEL PB

Länge = 270 cm - Verpackung 20 Stück		H
ART.	Ausführung	5
ALUMINIUM		
PBAS/5/F gelocht	Silber eloxiert	95203
	Euro/m	11,05

Einzelverpackung

TERMINAL RC

Länge = 270 cm - Verpackung 20 Stück		H
ART.	Ausführung	5
ALUMINIUM		
RC/5/F gelocht	Silber eloxiert	67475
	Euro/m	7,50

Einzelverpackung

PROJOINT T

Länge = 270 cm - Verpackung 20 Stück		LxH
ART.	Ausführung	26 x 4,5
ALUMINIUM		
99/TR/26	Silber eloxiert	75081
	Euro/m	7,08

Einzelverpackung

PROJOINT T

Länge = 270 cm - Verpackung		50 Stück
Breite		8
ART.	Ausführung	
ALUMINIUM		
99/T/	Silber eloxiert	75075
	Euro/m	4,93

Länge = 270 cm - Verpackung		50 pz
MESSING		
399/T/	poliert	75070
	Euro/m	10,08
Verpackung		30 pz
399/TC/	verchromt	75071
	Euro/m	20,40

Einzelverpackung

prostep - protect

75/F, 111/ /F und G/705/F sind Profile aus eloxiertem Aluminium für Treppen mit verklebten LVT-Belägen. ZGF/ ist ein biegbares Aluminiumabschlussprofil für LVT-Beläge, das auch im Randabschlussbereich bei Treppen und Bodenbelägen eingesetzt werden kann.



SMA/4 Aluminium matt eloxiert Silber



75/F Aluminium matt eloxiert Silber

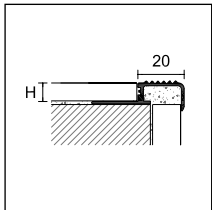

SMA/4

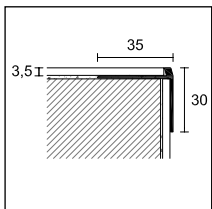

75/F

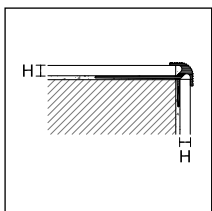

111/

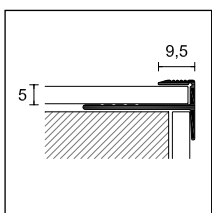

G/705/F

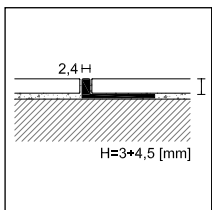

ZGF/

PROSTEP

Länge = 270 cm - Verpackung 10 Stück

H

ART. Ausführung

4,5

ALUMINIUM

SMA/ Aluminium Natur

93967

Euro/m

9,70

SMA/ Silber eloxiert

93975

Euro/m

11,66

Einzelverpackung

PROTECT

Länge = 340 cm - Verpackung 20 Stück

H

ART. Ausführung

3,5

ALUMINIUM

75/F gelocht Silber eloxiert

75388

Euro/m

10,00

PROTECT

Länge = 270 cm - Verpackung 20 Stück

H

ART. Ausführung

2,5

4,5

5

ALUMINIUM

111/ /F Silber eloxiert

75782

75784

75785

Euro/m

10,49

11,05

11,44

PROSTEP

Länge = 270 cm - Verpackung 10 Stück

H

ART. Ausführung

5

ALUMINIUM

G/705/F Silber eloxiert

67580

Euro/m

11,45

Einzelverpackung

PRO FLEX LINE

PROANGLE FLEX

Länge = 270 cm - Verpackung 10 Stück

H

ART. Ausführung

4,5

ALUMINIUM

ZGF/ Aluminium Natur

88721

Euro/m

4,85

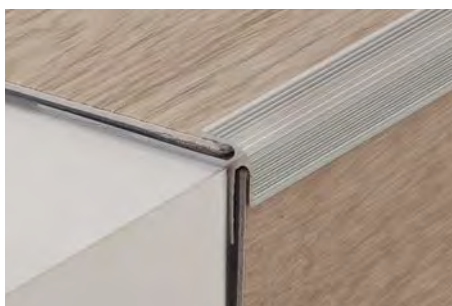

111/2,5/F Aluminium matt eloxiert Silber

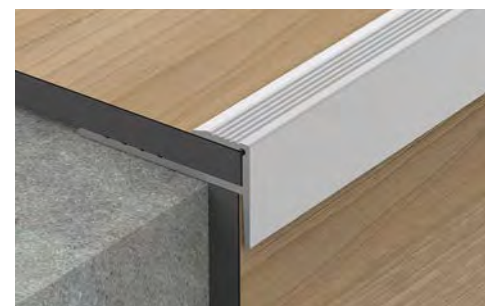

G/705/F Aluminium matt eloxiert Silber

cerfix® protrim - proangle

RA/ und RI/ sind Profile, die für LVT-Böden geeignet sind und werden empfohlen als Abschlussprofile für Böden oder Treppenabschlüsse.



RI/4 Edelstahl AISI 304 - DIN 1.4301

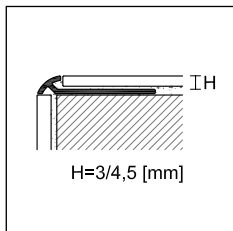

RA/

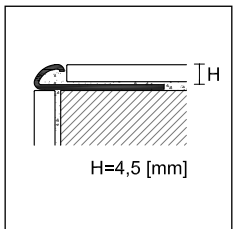

RI/

ZA/, AI/, ZQAN/, und ZQKN/ sind Profile, die für LVT-Böden geeignet sind und werden empfohlen als Abschlussprofile für Böden oder Treppenabschlüsse.

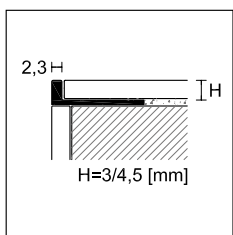

ZA/

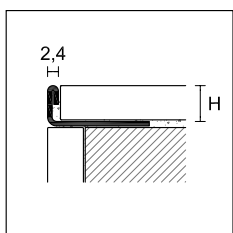

AI/

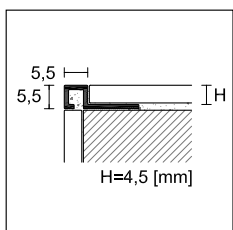

ZQAN/
ZQKN/

PROTRIM			
Länge = 270 cm - Verpackung 20 Stück		H	
ART.	Ausführung	3	4,5
ALUMINIUM			
	Silber eloxiert	92055	92056
	Euro/m	5,84	6,17
RA/	Gold eloxiert	92025	92026
	Euro/m	5,84	6,17
	Titan eloxiert	92085	92086
	Euro/m	6,82	7,15

Einzelverpackung

PROTRIM			
Länge = 270 cm - Verpackung 20 Stück		H	
ART.	Ausführung	4,5	
EDELSTAHL			
RI/	Edelstahl AISI 304 DIN 1.4301	92413	
	Euro/m	12,82	

Einzelverpackung



ZA/4 Aluminium matt eloxiert Silber

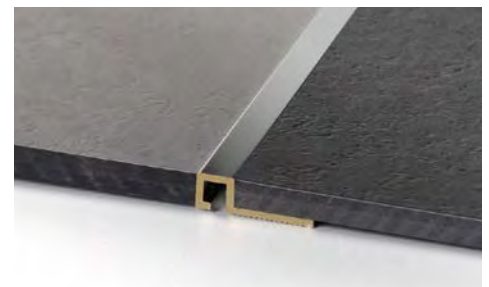

ZQKN/4 Messing verchromt

PROANGLE			
Länge = 270 cm - Verpackung 20 Stück		H	
ART.	Ausführung	2,5	3
ALUMINIUM			
ZA/	Silber eloxiert	90337	90338
	Euro/m	4,57	4,77
EDELSTAHL			
AI/	Edelstahl AISI 304 DIN 1.4301	-	91636
	Euro/m	-	10,82

Einzelverpackung - Ausführung Messing verchromt Artikel ZK/4,5, siehe Seite 29

PROANGLE Q			
Länge = 270 cm - Verpackung 20 Stück		H	
ART.	Ausführung	4,5	
ALUMINIUM			
	Silber eloxiert	88772	
ZQAN/	Euro/m	7,02	
	Titan eloxiert	88902	
	Euro/m	8,00	
MESSING			
ZQKN/	verchromt	88870	
	Euro/m	25,31	

Einzelverpackung

GA/, JGA/ und PIA/ sind Verbindungsprofile für Treppenstufen mit verklebten oder lose verlegten LVT-Böden. Sie sind leicht zu verlegen und erleichtern die hygienische Instandhaltung der Verbindung zwischen Tritt- und Setzstufe.

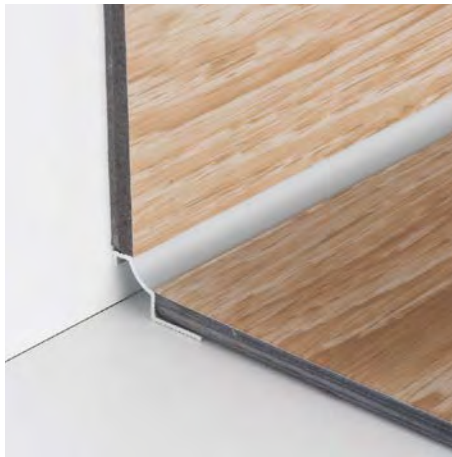

GA/4 Aluminium matt eloxiert Silber



JGA/4 Aluminium matt eloxiert Silber

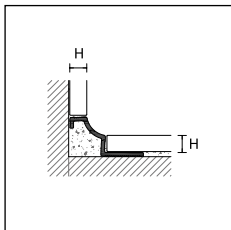

GA/

PROROUND M

Länge = 270 cm - Verpackung 20 Stück

ART.	Ausführung	4,5
-------------	-------------------	------------

ALUMINIUM

GA/	Silber eloxiert		95730
------------	-----------------	--	-------

	Euro/m	11,41
--	---------------	--------------

Einzelverpackung

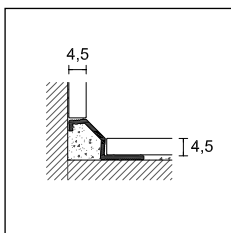

JGA/

PROROUND M

Länge = 270 cm - Verpackung 20 Stück

ART.	Ausführung	4,5
-------------	-------------------	------------

ALUMINIUM

JGA/	Silber eloxiert		95732
-------------	-----------------	--	-------

	Euro/m	11,41
--	---------------	--------------

Einzelverpackung

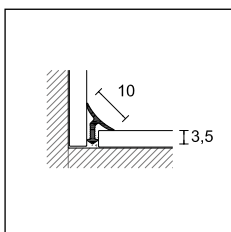

PIA/

PROINT

Länge = 270 cm - Verpackung 20 Stück

ART.	Ausführung	3,5
-------------	-------------------	------------

ALUMINIUM

PIA/	Silber eloxiert		95431
-------------	-----------------	--	-------

	Euro/m	7,73
--	---------------	-------------

Einzelverpackung



PIA/3 Aluminium matt eloxiert Silber

Sockelleisten aus PVC für Parkett-, Laminat- und LVT-Bodenbeläge



PVC-Sockelleiste 8605 ummantelt mit Alcrom® Plus, siehe Seite 218



PVC-Sockelleiste 8608 ummantelt mit Alcrom® Plus, siehe Seite 219



PVC-Sockelleiste 8615 ummantelt mit Alcrom® Plus, siehe Seite 220



PVC Sockelleiste 8613 ummantelt mit Alcrom® Plus, siehe Seite 221



PVC-Sockelleiste 8612 ummantelt mit Alcrom® Plus, siehe Seite 222



PVC-Sockelleiste 8614 ummantelt mit Alcrom® Plus, siehe Seite 222

Profilpas Digital System unbegrenzte Möglichkeiten.



Sie wählen ein Dekor aus den über 400 Standarddekoren aus, um eine Dekorgleichheit zwischen Profilen/Sockelleisten und dem Bodenbelag zu erzielen. Sie haben eine große Auswahl an Holz-, Stein- oder Betondekoren für jeden Geschmack.

In unserem Musterfächer finden Sie sicher das Dekor, das Ihren Wünschen entspricht und zu Ihrem Bodenbelag passt.

Aber das ist noch nicht alles. Die Möglichkeit der kundenspezifischen Produktion ist grenzenlos.

Wir benötigen lediglich ein Muster für weitere Dekore, selbst für fantasievolle!

Dank des Profilpas Digital Systems (PDS), der innovativen Digitaldrucktechnologie von Profilpas, ist es möglich, jedes Dekor auf Alcro Plus Folie zu reproduzieren und der Fantasie sind keine Grenzen gesetzt! Die Herstellung erfolgt auf unseren eigenen Fertigungsanlagen in unserem Werk: vom Einscannen, über den Druck bis zur Aufbringung der Folie.

Hinweis: Für kundenspezifische Dekore, die wir noch nicht produziert haben, Zusatzkosten von 255,75 € pro Dekor.

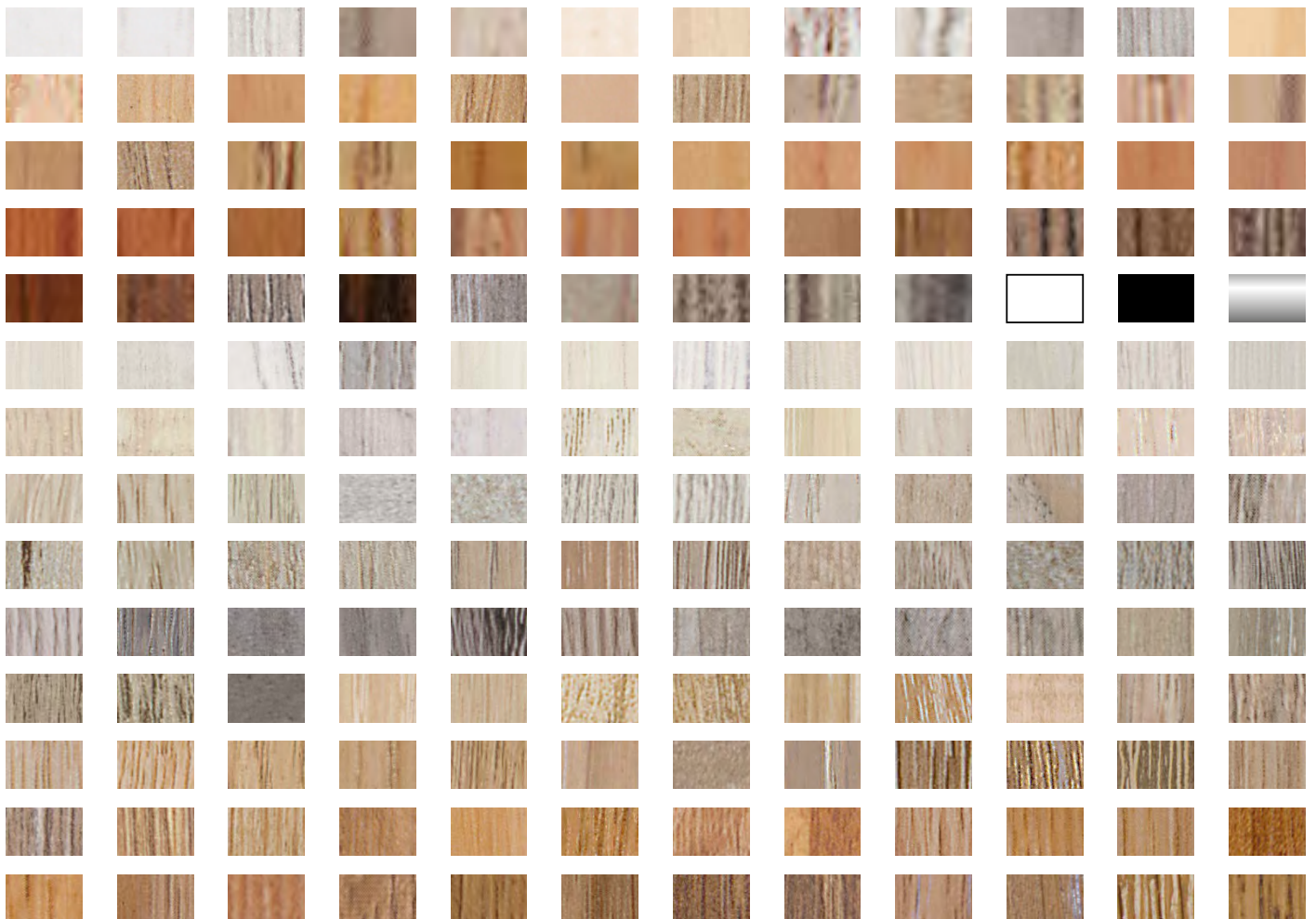



**UNISYSTEM PLUS Z/1, C/7, S/9
PROFIX THIN Z/4, C/4 UND S/4**

Menge 20 Stück / 54 m = + 7,64 €/m

Menge 40 Stück / 108 m = + 6,88 €/m

Menge 60 Stück / 162 m = + 6,14 €/m

Menge 80 Stück / 216 m = + 5,35 €/m

Menge 100 Stück / 270 m = + 4,57 €/m

min. 54 m

Menge 120 Stück / 324 m = + 3,80 €/m

Menge 140 Stück / 378 m = + 3,07 €/m

Menge 160 Stück / 432 m = + 2,28 €/m

Menge 180 Stück / 486 m = + 1,52 €/m

Menge 200 Stück / 540 m = + 0,00 €/m

Z3/30, C/10, C/13, C/22 UND S/15

min. 540 m, maximal in 5 Dekore teilbar

UNISYSTEM PLUS G/2 UND G/4

min. 540 m, maximal in 5 Dekore teilbar

22/A, 50/A UND 63/A

min. 540 m, maximal in 5 Dekore teilbar

74/A

min. 540 m, maximal in 5 Dekore teilbar

RC/ /F

min. 540 m, maximal in 5 Dekore teilbar

PVC LINE 8605, 8606, 8608, 8615, 8616, 8612, 8613 UND 8614

min. 500 m, maximal in 2 Dekore teilbar

Bei kundenspezifischen anderen Artikeln wenden Sie sich bitte an unseren Verkauf.

Hinweis: Für kundenspezifische Dekore, die wir noch nicht produziert haben, Zusatzkosten von 255,75 € pro Dekor.



PROFILE FÜR PARKETT
UND LAMINAT





Sockelprofile - Metal Line

Bei der innovativen Produktreihe Metal Line handelt es sich um Metallsockelleisten mit zahlreichen Kombinationsmöglichkeiten und einer großen Farbauswahl, die von kleinen Zimmern bis hin zu großen Räumen vielen Einrichtungsanforderungen entsprechen. Metal Line zeichnet sich durch ihre besondere Vielseitigkeit und Funktionalität, vor allem aber durch ihr zeitgenössisches Design aus. Edelstahl und Aluminium, das sind die Materialien, welche dem Raum Farbe, Harmonie und Originalität verleihen. Einfach mehr Lebensfreude im heutigen Alltag. Wer Metal Line wählt, setzt auf die Details, die den Unterschied ausmachen.

Sockelprofile metal line

Metal Line 90 ist eine Aluminium-Sockelleiste in verschiedenen Ausführungen, welche eine elegante Verbindung zwischen Wand und Boden schafft. Durch ihre untere Wölbung werden Bodenbelagsränder und kleine Dehnungsfugen bei schwimmend verlegtem Bodenbelag abgedeckt. Metal Line 90 ist auch in Ausführung Trend Color Stone in den Farben Weiß und Schwarz erhältlich. Es sind zwei Farben, passend zu den meisten modernen keramischen Belägen. Alle Ausführungen lassen sich mit Hilfe der Proflex-Biegemaschine biegen.

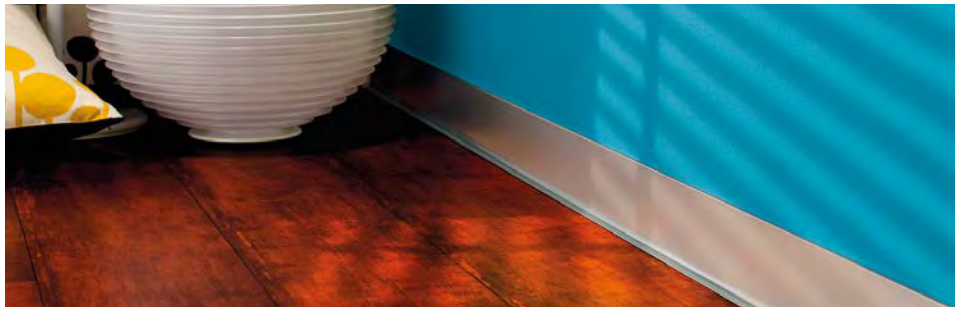

90/10 Aluminium matt eloxiert Silber

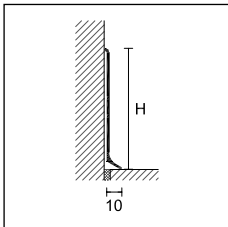

Metal Line 90 Aluminium pulverbeschichtet stone Weiß



Metal Line 90/6 Aluminium matt eloxiert Silber

METAL LINE 90

Länge = 200 cm- Verpackung 25 Stück

ART.	Ausführung	H cm					
		4	5	6	7	8	10
ALUMINIUM							
90/ SF	Silber eloxiert	78080	78084	78100	78138	78130	78137
	Euro/m	9,42	10,54	11,47	13,04	14,59	18,82
	pulverbeschichtet, Weiß glänzend RAL 9010	-	-	78112	-	-	-
	pulverbeschichtet, Weiß matt RAL 9010	-	-	78110	-	-	-
	Euro/m	-	-	11,47	-	-	-
	Titan eloxiert	-	-	78103	-	-	-
	Euro/m	-	-	15,79	-	-	-
	pulverbeschichtet Anthrazitgrau	-	-	78118	-	-	-
	pulverbeschichtet, Antikgrau	-	-	78119	-	-	-
	Euro/m	-	-	16,71	-	-	-
90/ A	Silber eloxiert selbstklebend	-	-	78106	-	78136	-
	Euro/m	-	-	14,43	-	17,62	-
90/ BSF	Glanz eloxiert, Titan	-	-	78142	-	78149	-
90/ SSF	Glanz eloxiert, gebürstet, Chrom	78082	-	78105	-	78133	-
	Glanz eloxiert, gebürstet, Gold	-	-	78107	-	78135	-
Euro/m	14,96	-	17,27	-	22,07	-	
90/ TMSF	Glanz eloxiert, gebürstet, Titan	78088	-	78102	-	78134	-
	Euro/m	17,36	-	21,25	-	27,73	-
TREND COLOR STONE							
90/ SF	pulverbeschichtet stone Weiß	-	-	78094	-	-	-
	pulverbeschichtet stone Schwarz	-	-	78099	-	-	-
Euro/m	-	-	16,71	-	-	-	
ALUMINIUM ANTIBAKTERIELL							
90H/ SF	pulverbeschichtet, Weiß RAL 9003 antibakteriell	-	-	78104	-	-	-
Euro/m	-	-	21,27	-	-	-	

Einzelverpackung

Die Artikel 90/4SF, 90/5SF, 90/6SF und 90/8SF Aluminium matt eloxiert Silber sind auch lieferbar in der Länge 400 cm.

PRO FLEX LINE

Zum Biegen der Sockelleiste Metal Line 90 verwenden Sie unsere Proflex-Biegemaschine + Rollensatz für Metal Line 90 (siehe Seite 251)

Auf Anfrage kann der Artikel selbstklebend in den Höhen 4, 5, 7 und 10 hergestellt werden, Mindestbestellmenge 200 m, Aufpreis € 2,04/m













Auf Anfrage ist die Sockelleiste aus pulverbeschichtetem Aluminium bei einer Mindestbestellmenge von 300 m in RAL 9003, RAL 7038, RAL 8019, RAL 9006, RAL 9007 lieferbar. Bei anderen Farben wenden Sie sich bitte an unseren Verkauf.

vervollständigen Sie den Code mit der H-Angabe (z. B. 90/SF mit H=4 wird 90/4SF)



Innenecke, Außenecke, Verbinder und Endkappen rechts/links

INNENECKEN METALL













Verpackung 4 Stück		H cm						
ART.	Ausführung	4	5	6	7	8	10	
METALL								
90/ MI	Silber		78630	78640	78650	78660	78670	78680
	Euro/Stück		8,39	8,39	8,39	8,39	8,39	8,39
	Titan eloxiert		-	-	78654	-	-	-
	Weiß glänzend RAL 9010		-	-	78664	-	-	-
	Weiß matt RAL 9010		-	-	78674	-	-	-
	Anthrazitgrau		-	-	78684	-	-	-
	Antikgrau		-	-	78694	-	-	-
	Glanz poliert, titanfarbig		-	-	78700	-	78712	-
	Gebürstet Chrom		78718	-	78720	-	78722	-
	Gebürstet Gold		-	-	78724	-	78744	-
Gebürstet Titan		78714	-	78734	-	78754	-	
Euro/Stück		9,15	-	9,15	-	9,15	-	
90/ MI	stone Weiß		-	-	78172	-	-	-
	stone Schwarz		-	-	78173	-	-	-
Euro/Stück		-	-	10,15	-	-	-	
90H/ MI	Weiß glänzend RAL 9003 antibakteriell		-	-	78690	-	-	-
Euro/Stück		-	-	10,83	-	-	-	

POLYPROPYLEN

90/ I	Silber eloxiert		78236	78231	78190	78370	78195	78091
	Euro/Stück		4,22	4,22	4,22	4,22	4,22	4,22

keine Teilpackung

VERBINDER METALL













Verpackung 4 Stück		H cm						
ART.	Ausführung	4	5	6	7	8	10	
METALL								
90/ MG	Silber		78632	78642	78652	78662	78672	78682
	Euro/Stück		8,39	8,39	8,39	8,39	8,39	8,39
	Titan eloxiert		-	-	78656	-	-	-
	Weiß glänzend RAL 9010		-	-	78666	-	-	-
	Weiß matt RAL 9010		-	-	78676	-	-	-
	Anthrazitgrau		-	-	78686	-	-	-
	Antikgrau		-	-	78696	-	-	-
	Glanz poliert, titanfarbig		-	-	78699	-	78703	-
	Gebürstet Chrom		78738	-	78740	-	78742	-
	Gebürstet Gold		-	-	78726	-	78746	-
Gebürstet Titan		78716	-	78736	-	78756	-	
Euro/Stück		9,15	-	9,15	-	9,15	-	
90/ MG	stone Weiß		-	-	78187	-	-	-
	stone Schwarz		-	-	78188	-	-	-
Euro/Stück		-	-	10,15	-	-	-	
90H/ MG	Weiß glänzend RAL 9003 antibakteriell		-	-	78692	-	-	-
Euro/Stück		-	-	10,83	-	-	-	

POLYPROPYLEN

90/ G	Silber eloxiert		78237	78232	78192	78372	78197	78092
	Euro/Stück		4,22	4,22	4,22	4,22	4,22	4,22

keine Teilpackung

AUSSENECKE METALL













Verpackung 4 Stück		H cm						
ART.	Ausführung	4	5	6	7	8	10	
METALL								
90/ ME	Silber		78631	78641	78651	78661	78671	78681
	Euro/Stück		8,39	8,39	8,39	8,39	8,39	8,39
	Titan eloxiert		-	-	78655	-	-	-
	Weiß glänzend RAL 9010		-	-	78665	-	-	-
	Weiß matt RAL 9010		-	-	78675	-	-	-
	Anthrazitgrau		-	-	78685	-	-	-
	Antikgrau		-	-	78695	-	-	-
	Glanz poliert, titanfarbig		-	-	78698	-	78702	-
	Gebürstet Chrom		78728	-	78730	-	78732	-
	Gebürstet Gold		-	-	78725	-	78745	-
Gebürstet Titan		78715	-	78735	-	78755	-	
Euro/Stück		9,15	-	9,15	-	9,15	-	
90/ ME	stone Weiß		-	-	78174	-	-	-
	stone Schwarz		-	-	78178	-	-	-
Euro/Stück		-	-	10,15	-	-	-	
90H/ ME	Weiß glänzend RAL 9003 antibakteriell		-	-	78691	-	-	-
Euro/Stück		-	-	10,83	-	-	-	

POLYPROPYLEN

90/ E	Silber eloxiert		78235	78230	78191	78371	78196	78090
	Euro/Stück		4,22	4,22	4,22	4,22	4,22	4,22

keine Teilpackung

ENDKAPPEN RECHTS/LINKS METALL

4 Paar Verpackung		H cm						
ART.	Ausführung	4	5	6	7	8	10	
METALL								
90/ MP	Silber		78633	78643	78653	78663	78673	78683
	Euro/Paar		8,76	8,76	8,76	8,76	8,76	8,76
	Titan eloxiert		-	-	78657	-	-	-
	Weiß glänzend RAL 9010		-	-	78667	-	-	-
	Weiß matt RAL 9010		-	-	78677	-	-	-
	Anthrazitgrau		-	-	78687	-	-	-
	Antikgrau		-	-	78697	-	-	-
	Glanz poliert, titanfarbig		-	-	78701	-	78721	-
	Gebürstet Chrom		78748	-	78750	-	78752	-
	Gebürstet Gold		-	-	78727	-	78747	-
Gebürstet Titan		78717	-	78737	-	78757	-	
Euro/Paar		9,55	-	9,55	-	9,55	-	
90/ MP	stone Weiß		-	-	78189	-	-	-
	stone Schwarz		-	-	78199	-	-	-
Euro/Paar		-	-	10,52	-	-	-	
90H/ MP	Weiß glänzend RAL 9003 antibakteriell		-	-	78693	-	-	-
Euro/Paar		-	-	11,24	-	-	-	

POLYPROPYLEN

90/ P	Silber eloxiert		78238	78233	78193	78373	78198	78093
	Euro/Paar		4,22	4,22	4,22	4,22	4,22	4,22

keine Teilpackung

Sockelprofile metal line

Metal Line 790 ist eine Sockelleiste in Edelstahl poliert oder gebürstet und in verschiedenen Höhen erhältlich. Sie verkörpert den modernen, dezenten Design-Trend. Durch ihre untere Wölbung werden Bodenbelagsränder und kleine Dehnungsfugen bei schwimmend verlegtem Bodenbelag abgedeckt. Sie sind installationsfreundlich und werden mit einem geeigneten Kleber an der Wand angebracht.



790/6 Edelstahl gebürstet AISI 304 DIN 1.4301

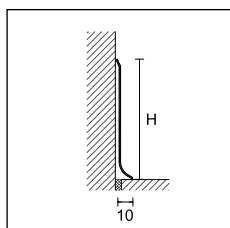

790/MI
790/MIS



790/ME
790/MES



790/MG
790/MGS



790/MP
790/MPS

METAL LINE 790

Länge = 270 cm - Verpackung 10 Stück

		H cm					
ART.	Ausführung	4	5	6	8	10	
EDELSTAHL							
790/ SF	Edelstahl poliert AISI 304 DIN 14301		78120	78108	78129	78132	78139
	Euro/m		10,96	13,56	16,26	21,24	26,38
	Edelstahl gebürstet AISI 304 DIN 1.4301		78128	78109	78126	78127	78140
	Euro/m		14,71	17,38	20,88	27,73	33,90

Einzelverpackung - Art. 790/10 SF Verpackung 5 Stück

INNENECKE AUS METALL

Verpackung 4 Stück

		H cm					
ART.	Ausführung	4	5	6	8	10	
790/ MI	edelstahlfarbig glänzend		78760	78761	78762	78763	78764
	Euro/Stück		13,08	13,08	13,08	13,08	13,08
790/ MIS	edelstahlfarbig gebürstet		78780	78781	78782	78783	78784
	Euro/Stück		18,55	18,55	18,55	18,55	18,55

keine Teilpackung

AUSSENECKE AUS METALL

Verpackung 4 Stück

		H cm					
ART.	Ausführung	4	5	6	8	10	
790/ ME	edelstahlfarbig glänzend		78765	78766	78767	78768	78769
	Euro/Stück		13,08	13,08	13,08	13,08	13,08
790/ MES	edelstahlfarbig gebürstet		78785	78786	78787	78788	78789
	Euro/Stück		16,99	16,99	16,99	16,99	16,99

keine Teilpackung

VERBINDER AUS METALL

Verpackung 4 Stück

		H cm					
ART.	Ausführung	4	5	6	8	10	
790/ MG	edelstahlfarbig glänzend		78770	78771	78772	78773	78774
	Euro/Stück		13,08	13,08	13,08	13,08	13,08
790/ MGS	edelstahlfarbig gebürstet		78790	78791	78792	78793	78794
	Euro/Stück		16,99	16,99	16,99	16,99	16,99

keine Teilpackung

ENDKAPPEN RECHTS/LINKS AUS METALL

4 Paar Verpackung

		H cm					
ART.	Ausführung	4	5	6	8	10	
790/ MP	edelstahlfarbig glänzend		78775	78776	78777	78778	78779
	Euro/Paar		13,89	13,89	13,89	13,89	13,89
790/ MPS	edelstahlfarbig gebürstet		78795	78796	78797	78798	78799
	Euro/Paar		17,79	17,79	17,79	17,79	17,79

keine Teilpackung

Auf Anfrage kann der Artikel selbstklebend in allen Höhen hergestellt werden, Mindestbestellmenge 200 m, Aufpreis 2,04 €/m vervollständigen Sie den Code mit der H-Angabe (z. B. 790/SF mit H=4 wird 790/4SF)

Metal Line 92 und 93 sind Sockelleisten in Aluminium und haben ein einfaches und schlichtes Design mit einer oberen Rundung, um die Wand mit dem Boden zu verbinden. Sie haben ein einfaches und schnelles Montage-System von Wandhaltern aus Aluminium natur oder PVC, die mit Schrauben und Dübeln an der Wand befestigt werden.

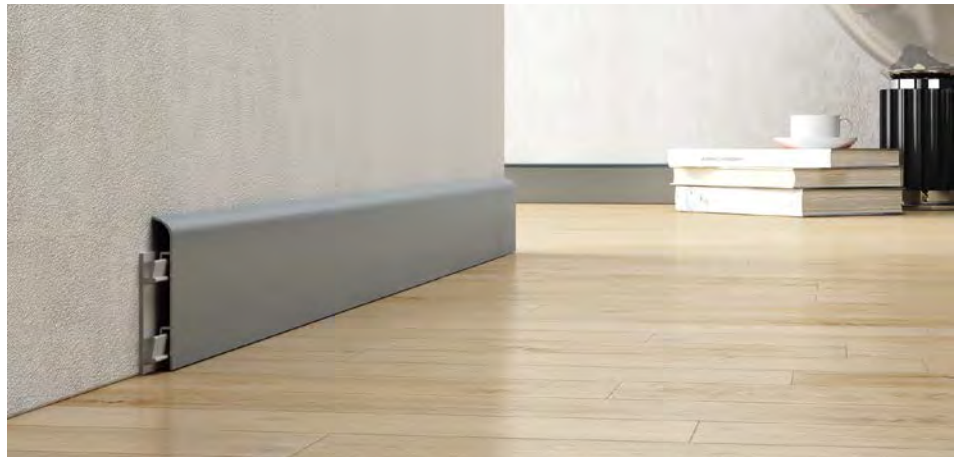

92/7 Aluminium matt eloxiert Silber + S/95 Aluminium-Halter

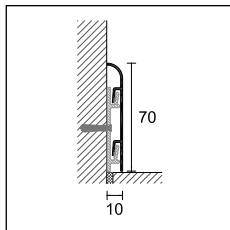

92/7

METAL LINE 92

Länge = 200 cm + 3 Halterungen - Verpackung 20 Stück

H cm

ART. Ausführung **7**

ALUMINIUM

92/7	Silber eloxiert		78490
	Euro/m		14,71

Einzelverpackung

ALUMINIUM-HALTER

Verpackung 100 Stück

S/95 78295

Euro/Stück **0,57**

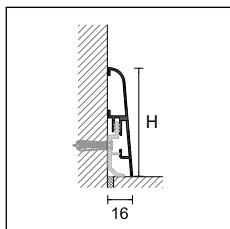

93/

METAL LINE 93

Länge = 200 cm + 5 Halterungen - Verpackung 20 Stück

H cm

ART. Ausführung **7** **9**

ALUMINIUM

93/	Silber eloxiert		78495	78496
	Euro/m		16,51	22,24

Einzelverpackung

BEFESTIGUNGSCLIPSE

Verpackung 100 Stück

8608/C 29751

Euro/Verpackung **17,07**

Auf Anfrage ist die Sockelleiste aus pulverbeschichtetem Aluminium bei einer Mindestbestellmenge von 300 m in Antikgrau, RAL 9003, RAL 7038, RAL 8019, RAL 9006, RAL 9007 lieferbar. Bei anderen Farben wenden Sie sich bitte an unseren Verkauf.

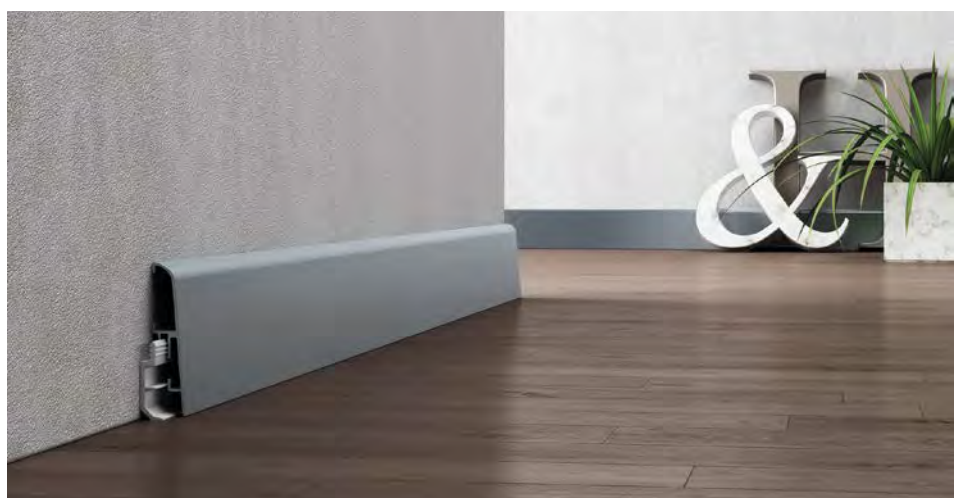

93/7 Aluminium matt eloxiert Silber + 8608/C Befestigungsclipse

Sockelprofile metal line

Metal Line 89 sind in verschiedenen Farben und Höhen erhältliche Sockelleisten aus Aluminium und passen sich mit ihrem eckigen Querschnitt und ihrem dezenten Aussehen dem räumlichen Ambiente stilvoll an. Sie sind installationsfreundlich und werden mit einem geeigneten Kleber an der Wand angebracht. Neben ihrer raumgestalterischen Funktion verdecken sie zugleich kleine Dehnungsfugen im Boden-Wand-Bereich. Metal Line 89 erhalten Sie auch in Ausführung Trend Color Stone in den Farben Weiß und Schwarz, zwei Farben, passend zu den meisten modernen keramischen Belägen.

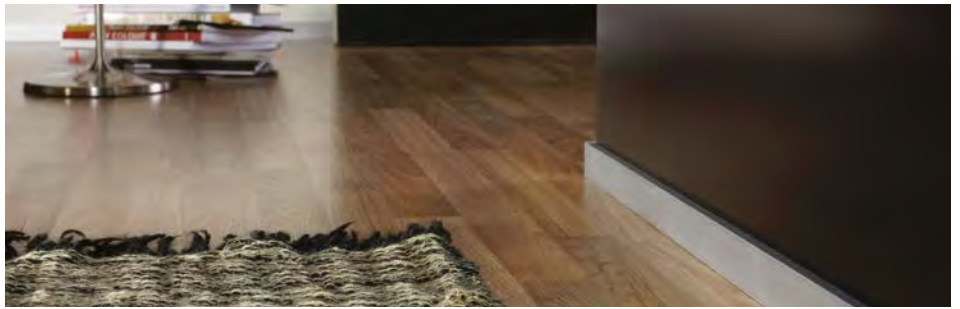

89/4 Aluminium matt eloxiert Silber

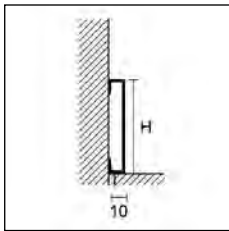

89/
89/ TM
89H/



89/ EI

TREND
COLOR

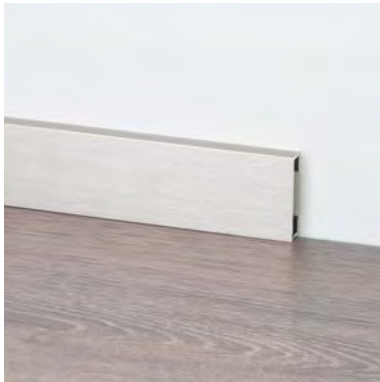

Metal Line 89 Glanz eloxiert, gebürstet, Titan



89/4 Aluminium pulverbeschichtet, Antikgrau + 89/4EI

METAL LINE 89

Länge = 200 cm - Verpackung 25 Stück

ART.	Ausführung	4	6	8
ALUMINIUM				
	Silber eloxiert	78378	78478	78487
	Euro/m	12,29	13,39	14,32
	Titan eloxiert	78521	78522	-
	Euro/m	16,37	17,42	-
89/	pulverbeschichtet, Weiß matt RAL 9010	78517	78518	-
	Euro/m	12,29	13,39	-
	pulverbeschichtet, Antikgrau	78515	78485	-
	pulverbeschichtet, Terrabraun	78516	-	-
	Euro/m	17,50	18,12	-
89/ TM	Glanz eloxiert, gebürstet, Titan	78388	78480	-
	Euro/m	21,34	22,57	-
TREND COLOR STONE				
89/	pulverbeschichtet stone Weiß	78481	-	-
	pulverbeschichtet stone Schwarz	78482	-	-
	Euro/m	17,50	-	-
ALUMINIUM ANTIBAKTERIELL				
89H/	pulverbeschichtet, Weiß RAL 9003 antibakteriell	-	78531	-
	Euro/m	-	22,44	-

Einzelverpackung

Auf Anfrage ist die Sockelleiste aus pulverbeschichtetem Aluminium bei einer Mindestbestellmenge von 300 m in Antikgrau, RAL 9003, RAL 7038, RAL 8019, RAL 9006, RAL 9007 lieferbar. Bei anderen Farben werden Sie sich bitte an unseren Verkauf.

INNEN-/AUSSENECKEN - ENDKAPPE RECHTS/LINKS

ART.	Ausführung	4	6	8
Verpackung 4 Stück				
ALUMINIUM				
	Silber eloxiert	78505	78506	78527
	Euro/Stück	13,95	13,95	14,71
	Titan eloxiert	78523	78524	-
	Euro/Stück	13,95	13,95	-
89/ EI	pulverbeschichtet, Weiß matt RAL 9010	78519	78520	-
	Euro/Stück	13,95	13,95	-
	pulverbeschichtet, Antikgrau	78512	78513	-
	pulverbeschichtet, Terrabraun	78514	-	-
	Euro/Stück	13,95	13,95	-
89/ TMEI	Glanz eloxiert, gebürstet, Titan	78509	78510	-
	Euro/Stück	13,95	13,95	-
89/ EI	pulverbeschichtet stone Weiß	78507	-	-
	pulverbeschichtet stone Schwarz	78508	-	-
	Euro/Stück	13,95	-	-
89H/ EI	pulverbeschichtet, Weiß RAL 9003 antibakteriell	-	78533	-
	Euro/Stück	-	18,12	-

keine Teilpackung

vervollständigen Sie den Code mit der H-Angabe (z. B. 89/ mit H=4 wird 89/4).

Metal Line 89 I Design in Ausführung Aluminium eloxiert ist durch eine spezielle Kratzstruktur und besonderer Farbgebung gekennzeichnet. Sie wurden für Innenarchitekten, aufbauend auf den neuesten Trends bei modernen Designs entworfen.

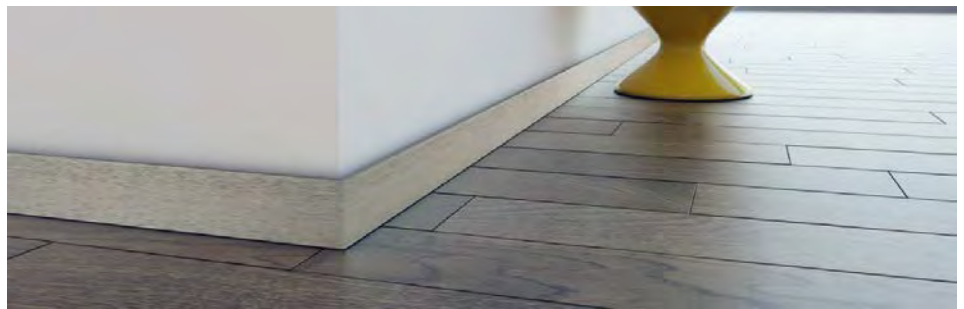

89/6 Aluminium matt eloxiert Titan

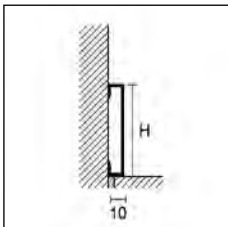

89/



89/ EI

vervollständigen Sie den Code mit der H-Angabe (z. B. 89/ mit H=4 wird 89/4)

Metal Line 89 ist eine Sockelleiste aus eloxiertem Aluminium mit einer LED-Lichtleiste. Das Licht wird gleichmäßig entlang des gesamten Profils verteilt. Durch einen optionalen Dimmer kann die Helligkeit der Sockelleiste der Umgebung anpassen werden, um auch andere Raumgestaltungs-elemente besser zur Geltung zu bringen oder einen Leuchteffekt zu erzielen.

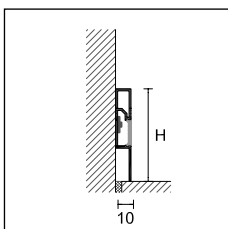

89/6L



89/6EI

Wir empfehlen ausschließlich die Verwendung unserer elektrischen Komponenten, um das beste ästhetische Ergebnis zu erhalten und aufgrund der Garantiebedingungen. Siehe Seite 240

METAL LINE - I DESIGN

Länge = 200 cm - Verpackung 25 Stück

		H	
ART.	Ausführung	4	6
ALUMINIUM MATT ELOXIERT			
89/	Platin		31400 31402
	Titan		31410 31412
	Braun		31420 31422
	Dunkelbraun		31430 31432
	Carbon		31440 31442
Euro/m		25,53	30,04

Einzelverpackung

AUSSEN- / INNENECKEN / ENDKAPPEN

Verpackung 2 Stück

		H	
ART.	Ausführung	4	6
ALUMINIUM MATT ELOXIERT			
89/ EI	Platin		31450 31452
	Titan		31460 31462
	Braun		31470 31472
	Dunkelbraun		31480 31482
	Carbon		31490 31492
Euro/Stück		32,18	32,18

keine Teilpackung

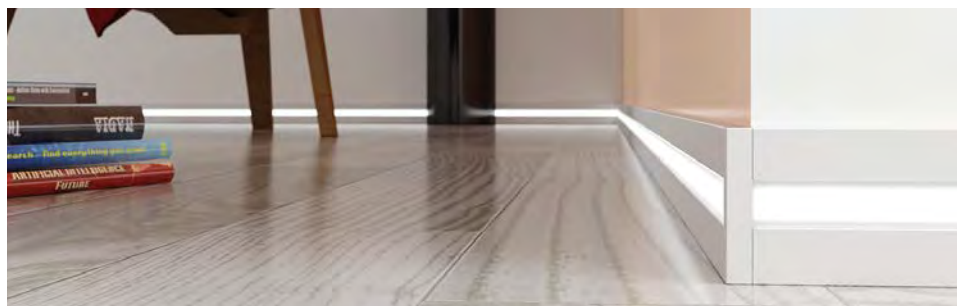

89/6L Aluminium matt eloxiert Silber

PROLIGHT METAL LINE 89

Länge = 200 cm - Verpackung 25 Stück

		H cm
ART.	Ausführung	6
ALUMINIUM		
89/6L	Silber eloxiert	86000
Euro/m		22,72

Einzelverpackung

INNEN-/AUSSENECKEN - ENDKAPPE RECHTS/LINKS

Verpackung 4 Stück

		H cm
ART.	Ausführung	6
ALUMINIUM		
89/6EI	Silber eloxiert	78506
Euro/Stück		13,95

keine Teilpackung

Sockelprofile metal line

Metal Line 89/613 ist eine Sockelleiste aus Aluminium. Der Sockel hat eine rechteckige Form und eine Breite von 13 mm. Dadurch ist er auch für schwimmend verlegte Böden gut geeignet, da kleine Dehnungsfugen verdeckt werden.



89/613 Silber eloxiert

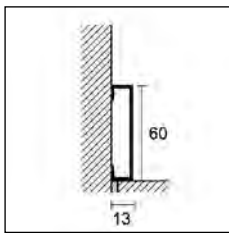

89/613

METAL LINE 89/613



Länge = 200 cm - Verpackung 25 Stück

H cm

ART. Ausführung

6

ALUMINIUM

	Silber eloxiert		78486
	Euro/m		14,32
89/613	pulverbeschichtet, Weiß matt RAL 9010		78488
	Euro/m		16,71

Einzelverpackung

INNEN-/AUSSENECKEN - ENDKAPPE RECHTS/LINKS



Verpackung 4 Stück

H cm

ART. Ausführung

6

ALUMINIUM

	Silber eloxiert		78525
	Euro/Stück		14,71
89/613 EI	pulverbeschichtet, Weiß matt RAL 9010		78526
	Euro/Stück		14,71

keine Teilpackung



89/613 EI

Metal Line 105 ist eine Sockelleiste in Aluminium mit einem rechteckigen Querschnitt und dezenten Design. Sie ist installationsfreundlich mit einer extrudierten PVC-Basis, die mit Schrauben und Dübeln an der Wand angebracht wird.



Metal Line 105 Silber eloxiert

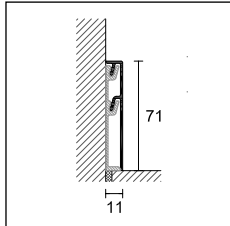

105/7
105/CB



105/7I



105/7E



105/7G



105/7P

METAL LINE

Verpackung 10 Stück

H cm

ART. Ausführung Länge 7

ALUMINIUM

105/7	Silber eloxiert		200 cm	78900
	Silber eloxiert		400 cm	78910
Euro/m				27,44

Einzelverpackung

BASIS ZUR BEFESTIGUNG

Verpackung 10 Stück

H cm

ART. Ausführung Länge 7

CO-EXTRUDIERTES PVC

105/CB	Weiß		200 cm	78920
Euro/m				3,88

keine Teilpackung

INNENECKE

Verpackung 4 Stück

H cm

ART. Ausführung 7

METALL

105/7I	Silber			78932
Euro/Stück				10,63

keine Teilpackung

AUSSENECKE

Verpackung 4 Stück

H cm

ART. Ausführung 7

METALL

105/7E	Silber			78934
Euro/Stück				10,63

keine Teilpackung

VERBINDER

Verpackung 4 Stück

H cm

ART. Ausführung 7

METALL

105/7G	Silber			78936
Euro/Stück				10,63

keine Teilpackung

ENDKAPPEN RECHTS/LINKS

4 Paar Verpackung

H cm

ART. Ausführung 7

METALL

105/7P	Silber			78938
Euro/Paar				10,63

keine Teilpackung

metal line

Metal Line 87/6 und 88/6 sind wandbündige Sockelleisten für verputzte oder mit Gipskarton versehene Wände, die aus 2 Teilen bestehen, das Basisprofil aus Aluminium natur und Einsätzen aus Aluminium matt eloxiert, Silber oder Aluminium pulverbeschichtet, Weiß. Durch den fließenden Übergang von Wand zum Boden bewirken sie eine Raumvergrößerung. Neben ihrer Funktionalität bestehen sie durch ihre ansprechende Optik. Das Profil ist in 2 Etappen zu installieren. Das Basisprofil wird auf dem Mauerwerk verschraubt, bevor der Gipskarton oder das untere Mauerwerk verputzt wird. Der Einsatz wird nach der Fertigstellung der Wand und des Bodens befestigt.



87/6 e 88/6 Aluminium Natur + 88/16L/A Einsatz aus Aluminium für LED Lichtleiste

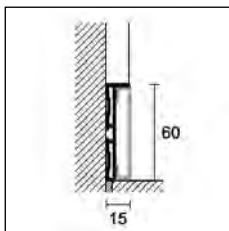

87/6 + 88/16SF
Einsatz in Aluminium

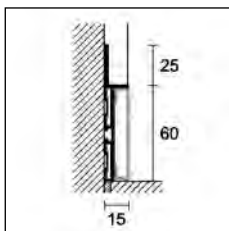

88/6 + 88/16SF
Einsatz in Aluminium

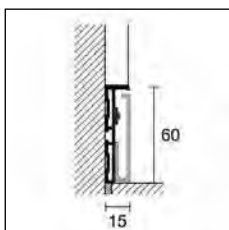

87/6 + 88/16L/A
Einsatz in Aluminium bei LED's

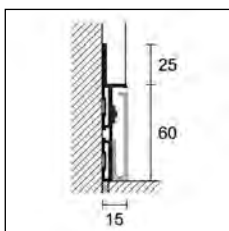

88/6 + 88/16L/A
Einsatz in Aluminium mit LED



88/6E

Wir empfehlen ausschließlich die Verwendung unserer elektrischen Komponenten, um das beste ästhetische Ergebnis zu erhalten und aufgrund der Garantiebedingungen. Siehe Seite 240

METAL LINE 87 und 88

Länge = 200 cm - Verpackung 20 Stück

H cm

ART. Ausführung

6

ALUMINIUM

87/6 Aluminium Natur (geloht)

78338

Euro/m

17,69

88/6 Aluminium Natur (geloht)

78310

Euro/m

21,06

Einzelverpackung

EINSATZ IN ALUMINIUM

Länge = 200 cm - Verpackung 20 Stück

H cm

ART. Ausführung

6

88/16SF Einsatz Aluminium matt eloxiert Silber

78563

Einsatz Aluminium pulverbeschichtet, Weiß matt RAL 9010

78558

Euro/m

13,64

Einzelverpackung

EINSATZ IN ALUMINIUM BEI LED'S

Länge = 200 cm - Verpackung 20 Stück

H cm

88/16L/A Silber eloxiert

78559

pulverbeschichtet, Weiß matt RAL 9010

78560

Euro/m

16,79

selbstklebend - Einzelverpackung
LED's und Zubehör siehe Seite 240

AUSSENECKEN METALL

Verpackung 4 Stück

H cm

ART. Ausführung

6

88/6E Silber

78561

pulverbeschichtet, Weiß matt RAL 9010

78562

Euro/Stück

15,69

keine Teilpackung



88/6 Aluminium Natur + 88/16SF Einsatz Aluminium pulverbeschichtet, Weiß matt

Prolight Metal Line SKL/2 ist eine Sockelleiste in Aluminium mit indirektem LED-Licht. Besonderheit ist, ein Lichtspiel entlang der Wand zu erzeugen. Sie werdet die Gesamtoberfläche auf. Zusätzlich zu der Ausführung Silber eloxiert und stone Weiß gibt es eine Vielzahl an Farben, einschließlich 6 Original-Beton-Farbtönen, 2 spezielle Metall-Töne und einem besonders kräftigen Weiß.



SKL/2 Aluminium pulverbeschichtet, concrete Weiß

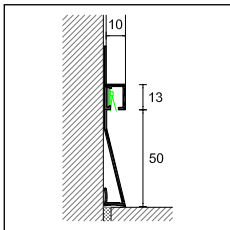

SKL/2

TREND
COLOR

PROLIGHT METAL LINE S

Länge = 270 cm - Verpackung 5 Stück

H

ART. Ausführung

10

ALUMINIUM

SKL/2 Silber eloxiert

78579

Euro/m

22,85

ALUMINIUM PULVERBESCHICHTET

stone Weiß

78591

concrete White

78592

concrete Graphite

78593

concrete Smoke

78594

concrete Mud

78595

concrete Sand

78596

metal Dark

78597

metal Light

78598

solid White

78599

Euro/m

39,18

Einzelverpackung

ELEKTRISCHE KOMPONENTEN UND ZUBEHÖR FÜR BELEUCHTUNG

ART. Beschreibung

L5/NW/65 L Rolle mit 5 m LED Streifen, Licht seitlich, Farbe weiß neutral 4000 °K, 9,6W/m IP65

84136

Euro/m (Euro/Verpackung)

51,35 (256,73)

Elektrische Komponenten siehe Seite 240

Metal Line AF M Design ist eine Aluminium Sockelleiste, modern und mit dezenten Linien, welche den Wand- und Bodenbereich bei gleichen oder unterschiedlichen Materialien verbindet. Ein Schatteneffekt kann erzeugt werden und hebt die beiden Flächen deutlich hervor.



AF/1/ Aluminium matt eloxiert Silber

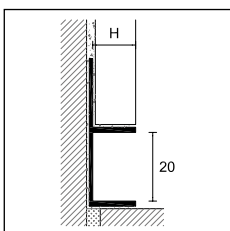

AF/1/

METAL LINE AF - M DESIGN

Länge = 270 cm - Verpackung 10 Stück

H

ART. Ausführung

6

10

12,5

ALUMINIUM

Silber eloxiert

13198

13199

13200

Euro/m

12,93

12,93

12,93

AF/1/ Titan eloxiert

13201

13203

13202

pulverbeschichtet,
Weiß glänzend RAL 9010

13196

13197

13204

Euro/m

18,85

18,85

18,85

Einzelverpackung

metal line

Die aus eloxiertem Aluminium gefertigte, in zwei Höhen erhältliche Produktserie Metal Line 100 eignet sich besonders zur Anwendung mit Gipskartonplatten und kann mit entsprechenden Klebern direkt an der Wand befestigt werden. Durch das obere Aufsetzen des Gipskartons wirkt die Sockelleiste im Vergleich zur Wandlinie als nach innen versetzt.



100/70 Aluminium matt eloxiert Silber

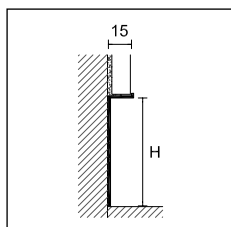

100/

METAL LINE 100

Länge = 200 cm - Verpackung 20 Stück

H mm

ART.	Ausführung	40	70
ALUMINIUM			
100/	Silber eloxiert	78277	78279
	<i>Euro/m</i>	12,29	17,34

Einzelverpackung

Die aus eloxiertem Aluminium gefertigte Produktserie Metal Line 101 kann mit einem entsprechenden Kleber vor dem Verputzen direkt an der rohen Wand befestigt werden. Der Teil über dem Steg wird verputzt. Dadurch wirkt die Sockelleiste im Vergleich zur Wandlinie als nach innen versetzt.



101/74 Aluminium matt eloxiert Silber

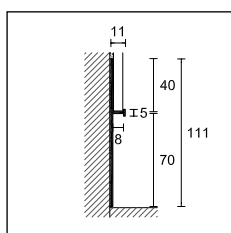

101/74

METAL LINE 101

Länge = 200 cm - Verpackung 20 Stück

H mm

ART.	Ausführung	70
ALUMINIUM		
101/74	Silber eloxiert	78281
	<i>Euro/m</i>	23,51

Einzelverpackung

Vearbeitungshilfe:
MS 45 Polymer kleber

MAPEFLEX MS 45 - MS-DICHT- UND KLEBSTOFF

Liefereinheit: Karton mit 12 x 300 ml - Einheiten pro Palette: 75 Kartons

ART.
MS 45
Kartusche, grau

Auf Anfrage ist die Sockelleiste aus pulverbeschichtetem Aluminium bei einer Mindestbestellmenge von 300 m in Antikgrau, RAL 9003, RAL 7038, RAL 8019, RAL 9006, RAL 9007 lieferbar. Bei anderen Farben wenden Sie sich bitte an unseren Verkauf.

Metal Line 95 ist eine Sockelleiste aus Aluminium, in zwei verschiedenen Höhen erhältlich, die es ermöglicht Servicekabel (Telefon, Computer, TV etc.). Dieses Modell zeichnet sich durch eine einfache und schnelle ineinander greifende Montage-System mit Trägern aus Aluminium, die mit Schrauben und Dübeln an der Wand befestigt werden, erleichtern den Zugang zu den Versorgungskabel.

Metal Line 94/7SF ist ein Sockelleistenprofil, dass die Befestigung an der Wand mit speziellen Klebstoffen ermöglicht.

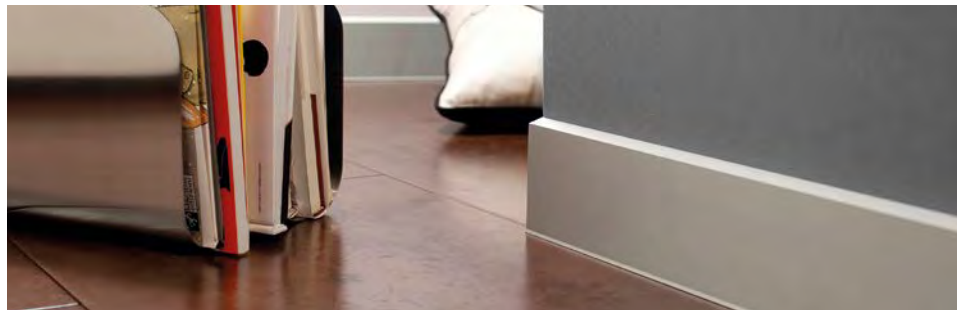

95/7SF Silber eloxiert

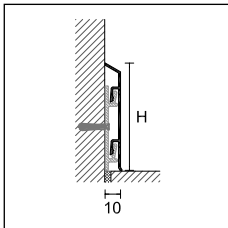

95/

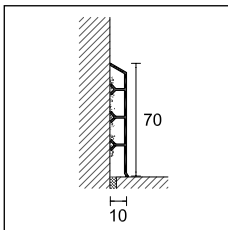

94/7SF

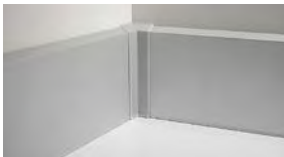

95/7I Innenecke



95/7E Außenecke



95/7G Verbinder



95/7P Endkappe rechts

Auf Anfrage ist die Sockelleiste aus pulverbeschichtetem Aluminium bei einer Mindestbestellmenge von 300 m in Antikgrau, RAL 9003, RAL 7038, RAL 8019, RAL 9006, RAL 9007 lieferbar. Bei anderen Farben wenden Sie sich bitte an unseren Verkauf.

vervollständigen Sie den Code mit der H-Angabe (z. B. 95/SF mit H=7 wird 95/7SF)

METAL LINE 95

Verpackung 25 Stück		Länge	H cm	
ART.	Ausführung		7	10
ALUMINIUM				
95/ SF	Silber eloxiert	200 cm + 3 Halterungen	78160	78175
		400 cm + 6 Halterungen	78161	78176
Euro/m			14,43	20,24

Einzelverpackung - Länge 400 cm Verpackung 10 Stück

ALUMINIUM-HALTER

Verpackung 100 Stück		
S/95		78295
Euro/Stück		0,57

keine Teilpackung

NEW METAL LINE 94

Länge = 200 cm - Verpackung 25 Stück		
ART.	Ausführung	
ALUMINIUM		
94/7SF	Silber eloxiert	78354
Euro/m		15,21

Einzelverpackung

INNENECKE AUS POLYPROPYLEN

Verpackung 4 Stück			H cm
ART.	Ausführung	7	10
95/ I	Silber eloxiert	78201	78206
Euro/Stück		5,13	5,13

keine Teilpackung

AUSSENECKE AUS POLYPROPYLEN

Verpackung 4 Stück			H cm
ART.	Ausführung	7	10
95/ E	Silber eloxiert	78200	78205
Euro/Stück		5,13	5,13

keine Teilpackung

VERBINDER AUS POLYPROPYLEN

Verpackung 4 Stück			H cm
ART.	Ausführung	7	10
95/ G	Silber eloxiert	78202	78207
Euro/Stück		5,13	5,13

keine Teilpackung

ENDKAPPE RECHTS/LINKS AUS POLYPROPYLEN

4 Paar Verpackung			H cm
ART.	Ausführung	7	10
95/ P	Silber eloxiert	78203	78208
Euro/Paar		5,13	5,13

keine Teilpackung

metal line

Die Sockelleisten der Serie Metal Line 98 aus eloxiertem Aluminium sind aufgrund ihrer geschwungenen Form und Breite zum Verdecken und Schützen von Kabeln (Telefon, Computer, Fernseher, usw.) geeignet. Durch das installationsfreundliche, funktionelle Stecksystem der Halterungen aus Aluminium natur, die mit Schrauben und Dübeln an der Wand befestigt werden, sind verlegte Kabel zu Wartungsarbeiten leicht zugänglich.

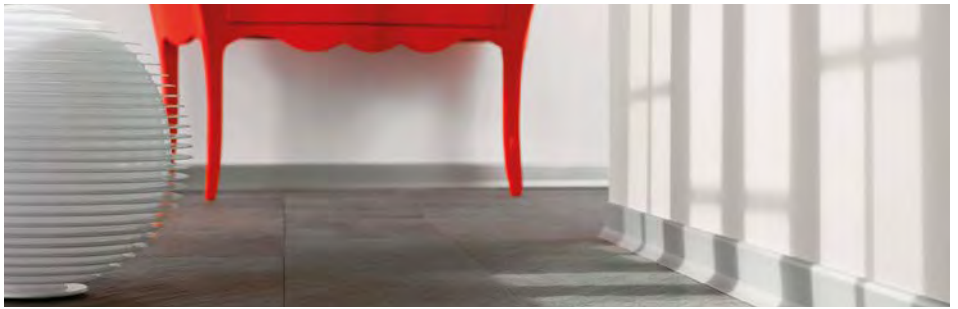

98/7SF Aluminium matt eloxiert Silber

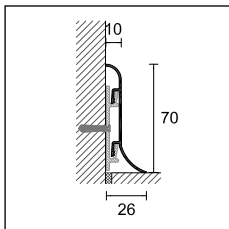

98/7SF



98/7SF Aluminium matt eloxiert Silber + S/95 Aluminium-Halter

METAL LINE 98

Verpackung 20 Stück

H cm

ART.	Ausführung	Länge	7
------	------------	-------	---

ALUMINIUM

98/7SF	Silber eloxiert	200 cm + 3 Halterungen	78040
		400 cm + 6 Halterungen	78041
Euro/m			19,44

Einzelverpackung - Länge 400 cm Verpackung 10 Stück

ALUMINIUM-HALTER

Verpackung 100 Stück

S/95	78295
Euro/Stück	0,57

keine Teilpackung

INNENECKE AUS POLYPROPYLEN

Verpackung 4 Stück

H cm

ART.	Ausführung	7
98/7I	Silber eloxiert	78221
Euro/Stück		5,13

keine Teilpackung

AUSSENECKE AUS POLYPROPYLEN

Verpackung 4 Stück

H cm

ART.	Ausführung	7
98/7E	Silber eloxiert	78220
Euro/Stück		5,13

keine Teilpackung

VERBINDER AUS POLYPROPYLEN

Verpackung 4 Stück

H cm

ART.	Ausführung	7
98/7G	Silber eloxiert	78222
Euro/Stück		5,13

keine Teilpackung

ENDKAPPE RECHTS/LINKS AUS POLYPROPYLEN

4 Paar Verpackung

H cm

ART.	Ausführung	7
98/7P	Silber eloxiert	78223
Euro/Pair		5,13

keine Teilpackung

Auf Anfrage ist die Sockelleiste aus pulverbeschichtetem Aluminium bei einer Mindestbestellmenge von 300 m in Antikgrau, RAL 9003, RAL 7038, RAL 8019, RAL 9006, RAL 9007 lieferbar. Bei anderen Farben wenden Sie sich bitte an unseren Verkauf.

Die Sockelleisten der Serie Metal Line 97/4 aus eloxiertem Aluminium sind zur Unterbringung von Kabel (Telefon, Computer, Fernseher, usw.) geeignet. Durch ein einfaches Klicksystem mit Stahlhalterungen, die mit Dübeln und Schrauben an der Wand befestigt werden, sind diese Sockelleisten besonders installationsfreundlich und machen verlegte Kabel zu Wartungszwecken leicht zugänglich.

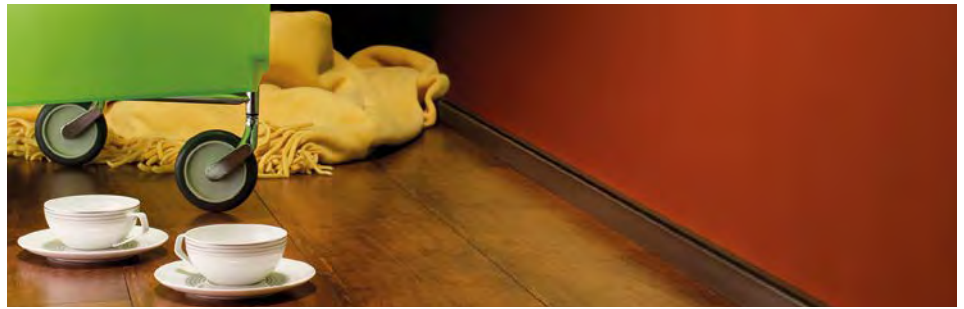

97/4SF

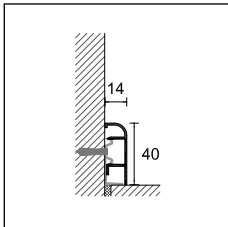

97/



97/4SF Aluminium matt eloxiert Silber
+ 8602/C Befestigungsclipse

METAL LINE 97

Länge = 200 cm - Verpackung 25 Stück

H cm

ART. Ausführung

4

ALUMINIUM

97/4SF
+ 5 Halter

Silber eloxiert



78000

Euro/m

12,32

Einzelverpackung

BEFESTIGUNGSCLIPSE

Verpackung 10 Blister, 20 Stück/Blister

8602/C

29750

Euro/Blister

9,19

keine Teilpackung

INNENECKE AUS POLYPROPYLEN

Verpackung 4 Stück

H cm

ART. Ausführung

4

97/4I Silber eloxiert



78002

Euro/Stück

6,68

keine Teilpackung

AUSSENECKE AUS POLYPROPYLEN

Verpackung 4 Stück

H cm

ART. Ausführung

4

97/4E Silber eloxiert



78001

Euro/Stück

6,68

keine Teilpackung

VERBINDER AUS POLYPROPYLEN

Verpackung 4 Stück

H cm

ART. Ausführung

4

97/4G Silber eloxiert



78003

Euro/Stück

6,68

keine Teilpackung

ENDKAPPE RECHTS/LINKS AUS POLYPROPYLEN

4 Paar Verpackung

H cm

ART. Ausführung

4

97/4P Silber eloxiert



78004

Euro/Paar

6,68

keine Teilpackung

Auf Anfrage ist die Sockelleiste aus pulverbeschichtetem Aluminium bei einer Mindestbestellmenge von 300 m in Antikgrau, RAL 9003, RAL 7038, RAL 8019, RAL 9006, RAL 9007 lieferbar. Bei anderen Farben wenden Sie sich bitte an unseren Verkauf.

metal line

Metal Line 97/7 ist eine Aluminium-Sockelleiste in Höhe von 7 cm mit einfachem und dezentem Design. Durch das installationsfreundliche, funktionale Stecksyst. der Halterungen aus Aluminium natur, die mit Schrauben und Dübeln an der Wand befestigt werden, zu Wartungszwecken leicht zugänglich.

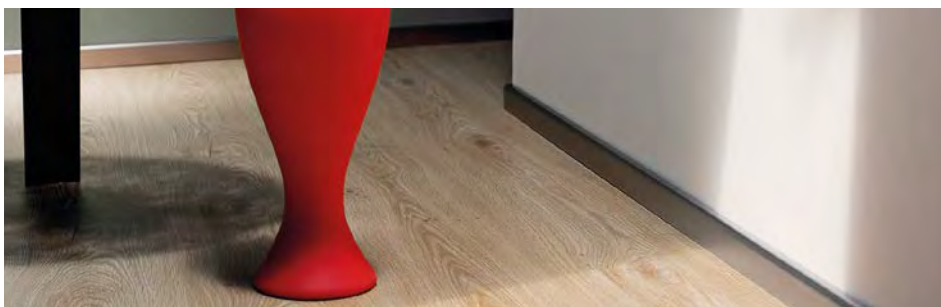

97/7SF Aluminium matt eloxiert Silber

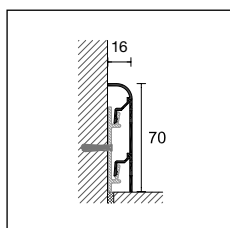

97/7SF

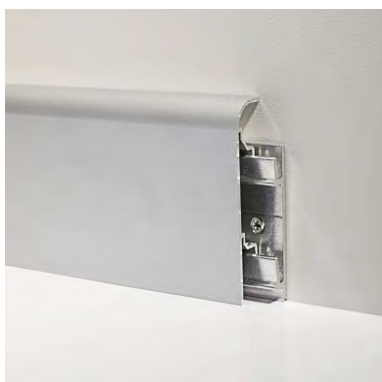

97/7SF Aluminium matt eloxiert Silber + S/95 Aluminium-Halter

METAL LINE 97

Länge = 200 cm - Verpackung 20 Stück

H cm

ART. Ausführung

7

ALUMINIUM

97/7SF + 3 Halter Silber eloxiert



78005

Euro/m

20,82

Einzelverpackung

ALUMINIUM-HALTER

Verpackung 100 Stück

S/95

78295

Euro/Stück

0,57

keine Teilpackung

INNENECKE AUS POLYPROPYLEN

Verpackung 4 Stück

H cm

ART. Ausführung

7

97/7I Silber eloxiert



78157

Euro/Stück

5,13

keine Teilpackung

AUSSENECKE AUS POLYPROPYLEN

Verpackung 4 Stück

H cm

ART. Ausführung

7

97/7E Silber eloxiert



78156

Euro/Stück

5,13

keine Teilpackung

VERBINDER AUS POLYPROPYLEN

Verpackung 4 Stück

H cm

ART. Ausführung

7

97/7G Silber eloxiert



78158

Euro/Stück

5,13

keine Teilpackung

ENDKAPPE RECHTS/LINKS AUS POLYPROPYLEN

4 Paar Verpackung

H cm

ART. Ausführung

7

97/7P Silber eloxiert



78159

Euro/Pair

5,13

keine Teilpackung

Auf Anfrage ist die Sockelleiste aus pulverbeschichtetem Aluminium bei einer Mindestbestellmenge von 300 m in Antikgrau, RAL 9003, RAL 7038, RAL 8019, RAL 9006, RAL 9007 lieferbar. Bei anderen Farben wenden Sie sich bitte an unseren Verkauf.

Metal Line 97/8 ist eine Aluminium Sockelleiste in Höhe von 8 cm. Dieser Sockel wurde mit einem speziellen Unterprofil aus PVC konzipiert. Dieses wird mit Schrauben und Dübeln an der Wand montiert und dient zugleich als Halterung der Sockelleiste. Besonders geeignet für Renovierungsarbeiten, da somit zusätzliche Kabelführungen entfallen. Selbst wenn das Unterprofil nicht verwendet wird, lassen sich die Leisten an Halterungen aus Aluminium natur, die mit Schrauben und Dübeln an der Wand befestigt werden, schnell und einfach montieren.

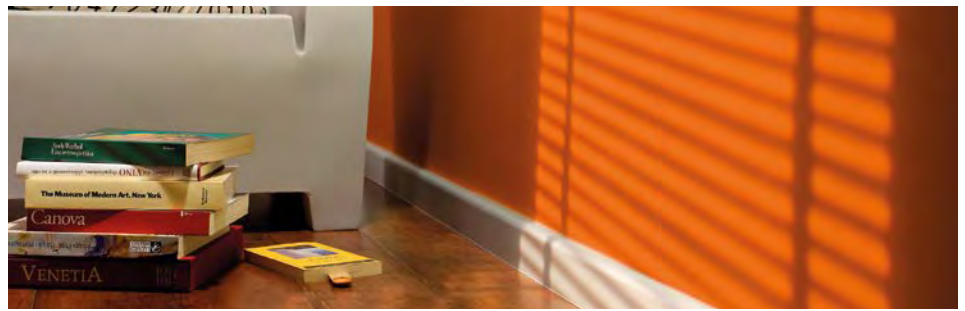

97/8SF Aluminium matt eloxiert Silber

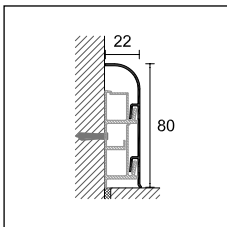

97/8SF



97/8SF Aluminium matt eloxiert Silber
+ 97/8CB weißer PVC-Kanal

METAL LINE 97

Verpackung 20 Stück

H cm

ART. Ausführung Länge 8

ALUMINIUM

97/8SF	Silber eloxiert		200 cm + 3 Halterungen	78010
			400 cm + 6 Halterungen	78011
	Euro/m			21,68

Einzelverpackung - Länge 400 cm Verpackung 10 Stück

WEISSER PVC-KANAL

Länge 200 cm - Verpackung 20 Stück

97/8CB		78290
Euro/m		7,69

keine Teilpackung

ALUMINIUM-HALTER

Verpackung 100 Stück

S/97	78299
Euro/Stück	1,02

keine Teilpackung

INNENECKE AUS POLYPROPYLEN

Verpackung 4 Stück

H cm

ART. Ausführung	8	
97/8I Silber eloxiert		78211
Euro/Stück	5,13	

keine Teilpackung

AUSSENECKE AUS POLYPROPYLEN

Verpackung 4 Stück

H cm

ART. Ausführung	8	
97/8E Silber eloxiert		78210
Euro/Stück	5,13	

keine Teilpackung

VERBINDER AUS POLYPROPYLEN

Verpackung 4 Stück

H cm

ART. Ausführung	8	
97/8G Silber eloxiert		78212
Euro/Stück	5,13	

keine Teilpackung

ENDKAPPE RECHTS/LINKS AUS POLYPROPYLEN

4 Paar Verpackung

H cm

ART. Ausführung	8	
97/8P Silber eloxiert		78213
Euro/Paar	5,13	

keine Teilpackung

Auf Anfrage ist die Sockelleiste aus pulverbeschichtetem Aluminium bei einer Mindestbestellmenge von 300 m in Antikgrau, RAL 9003, RAL 7038, RAL 8019, RAL 9006, RAL 9007 lieferbar. Bei anderen Farben wenden Sie sich bitte an unseren Verkauf.





Sockelprofile - PVC Line

PVC-Sockelleisten, die allen technischen und ästhetischen Erfordernissen gerecht werden. Geeignet für Handwerker und Heimwerker. Einige Modelle können mit Dekorfolien unserer PDS-Technologie ummantelt werden.

Produktreihe PVC

PVC Line 8605 und 8606 sind 2 co-extrudierte PVC-Sockelleisten, oben abgerundet und 70 mm hoch. Beide bestehen aus einem Kern von geschäumtem PVC und einer sichtbaren, farbigen Oberschicht aus Hart-PVC, um eine glatte und farblich einheitliche Oberfläche zu gewährleisten. Die Line 8605 kann auch mit der Dekorfolie Alcrom Plus ummantelt werden, die wir mit unserer eigenen Drucktechnologie (PDS) herstellen.

Beide Sockelleisten können mit Klebstoff (MS 45) oder Nägeln an der Wand befestigt werden. Sie sind gegen Wasser, Stößen, Verschleiß, UV-Strahlung und haushaltsüblichen Reinigungsmittel widerstandsfähig.



8606 Co-extrudiertes PVC, Weiß RAL 9003

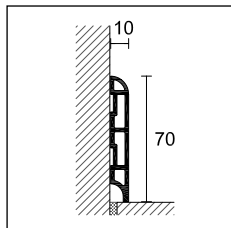

8605

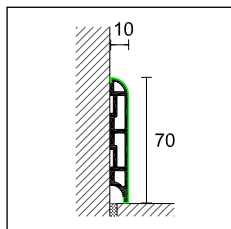

8605 ummantelt mit Alcrom® Plus

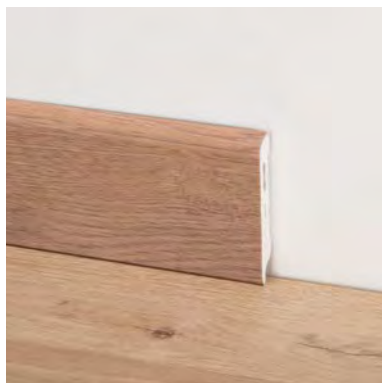

8605 PVC co-extrudiertes PVC, ummantelt mit Alcrom® Plus

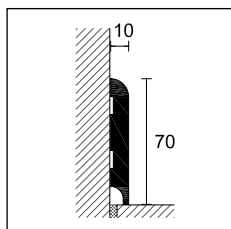

8606

MS Polymerklebstoff für Sockelleisten siehe Seite 266

Für kundenspezifische Dekore, die wir noch nicht produziert haben, Zusatzkosten von 165,00 € pro Dekor

PRODUKTREIHE PVC

Länge 250 cm - Verpackung 20 Stück - H = 70 mm

CO-EXTRUDIERTES PVC (GESCHÄUMTES PVC+ Hart-PVC)

ART.

8605	<input type="checkbox"/>	Weiß RAL 9003	29175
	<input type="checkbox"/>	Weiß glänzend RAL 9010	29177

Euro/m **4,56**

keine Teilpackung

PRODUKTREIHE PVC

Länge 250 cm - Verpackung 20 Stück - H = 70 mm

CO-EXTRUDIERTES PVC (GESCHÄUMTES PVC+ Hart-PVC), mit ALCROM® PLUS ummantelt

ART. Dekore

8605	<input type="checkbox"/>	96 Weiß glänzend RAL 9010 strukturiert	29030
	<input checked="" type="checkbox"/>	97 Schwarz RAL 9005 strukturiert	29031

Euro/m **5,77**

8605	<input type="checkbox"/>	Silber gebürstet 99	29035
	<input type="checkbox"/>	Edelstahlfarbig gebürstet 100	29036

Euro/m **8,11**

keine Teilpackung

PRODUKTREIHE PVC

Länge = 250 cm - Verpackung 20 Stück - H = 70 mm

CO-EXTRUDIERTES PVC (GESCHÄUMTES PVC+ Hart-PVC), mit ALCROM® PLUS ummantelt

ART.	Dekore		Dekore		Dekore		Dekore	
8605	02	29000	44	29013	1009	29103	1063	29121
	08	29001	47	29033	1012	29104	1066	29122
	10	29003	48	29015	1021	29107	1069	29123
	11	29004	65	29018	1024	29108	1081	29127
	12	29005	76	29020	1030	29110	1084	29128
	20	29006	77	29021	1033	29111	1087	29129
	25	29032	78	29022	1036	29112	1090	29130
	32	29007	80	29023	1042	29114	1105	29135
	34	29008	81	29024	1045	29115	1108	29136
	35	29009	92	29026	1051	29117	1111	29137
	36	29010	95	29029	1054	29118		
	40	29011	1003	29101	1057	29119		
	41	29012	1006	29102	1060	29120		

Euro/m **5,77**

keine Teilpackung - Kundenspezifische Alcrom Plus Dekore bei Artikel 8605 bei Mindestbestellmenge 500 m möglich, € 3,72/m

PRODUKTREIHE PVC

Länge 250 cm - Verpackung 20 Stück - H = 70 mm

CO-EXTRUDIERTES PVC (GESCHÄUMTES PVC+ Hart-PVC)

ART.

8606	<input type="checkbox"/>	Weiß RAL 9003	29227
	<input type="checkbox"/>	Weiß glänzend RAL 9010	29229

Euro/m **6,84**

keine Teilpackung - Kundenspezifische Alcrom Plus Dekore bei Artikel 8606 bei Mindestbestellmenge 500 m möglich, € 5,04/m

PVC Line 8608 ist eine oben abgerundete Sockelleiste aus geschäumtem PVC, ummantelt mit Alcrom-Plus-Dekorfolie. Sie ist in zahlreichen Dekoren und auch dank der PDS Digitaldrucktechnologie kundenspezifisch zu erhalten. Sie kann an der Wand mit Klebstoff (MS 45), mit Nägeln oder Befestigungsclip befestigt werden. Sie nimmt kein Wasser auf, ist formaldehydfrei, stoß- und verschleißfest (Zertifikat AC3), resistent gegenüber UV-Strahlen und Reinigungsmitteln, die normalerweise für Böden und Wände verwendet werden.



8608 Geschäumtes PVC, ummantelt Alcrom® Plus + 8608/C

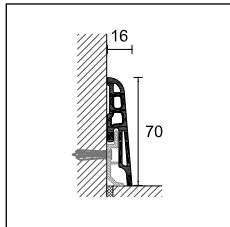

8608

PRODUKTREIHE PVC

Länge = 250 cm - Verpackung 20 Stück

GESCHÄUMTES PVC mit ALCROM® PLUS ummantelt

H = 70 mm

ART.	Dekore	Dekore	Dekore	Dekore
	02 29040	32 29047	77 29061	
	05 29075	34 29048	78 29062	
	08 29041	35 29049	80 29063	
	10 29043	36 29050	81 29064	
	11 29044	39 29080	89 29081	
8608	12 29045	40 29051	91 29082	
	14 29076	41 29052	92 29066	
	19 29077	44 29053	95 29069	
	20 29046	47 29073	96 weiß RAL 9010 strukturiert	29070
	26 29078	65 29058	97 schwarz RAL 9005 strukturiert	29071
	31 29079	76 29060		
Euro/m	6,03			
8608		Silber gebürstet 99	29083	
		Edelstahlfarbig gebürstet 100	29084	
Euro/m	8,45			

keine Teilpackung

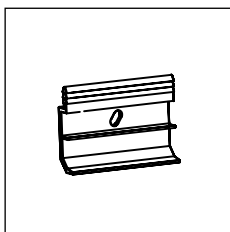

8608/C

HALTERUNGEN FÜR ARTIKEL 8608

Verpackung à 100 Stück

8608/C	29751
Euro/Verpackung	17,07



8608 PVC Geschäumtes PVC, ummantelt Alcrom® Plus Silber gebürstet 99

MS Polymerklebstoff für Sockelleisten siehe Seite 266

Auf Anfrage kundenspezifische PDS Dekore bei 8608 bei Mindestbestellmenge 500 Meter.

Für kundenspezifische Dekore, die wir noch nicht produziert haben, Zusatzkosten von 165,00 € pro Dekor

Produktreihe PVC

PVC Line 8615 und 8616 sind 2 co-extrudierte, rechteckige und 70 mm hohe PVC-Sockelleisten. Sie bestehen aus einem geschäumten PVC-Kern und einer farbigen Deckschicht aus Hart-PVC, um eine glatte und farblich einheitliche Oberfläche zu gewährleisten. Sie können auch mit der Dekorfolie Alcrom Plus ummantelt werden, die wir mit unserer eigenen Drucktechnologie (PDS) herstellen.

Beide Sockelleisten können mit Klebstoff (MS 45) oder Nägeln an der Wand befestigt werden. Sie sind gegenüber Wasser, Stößen, Verschleiß, UV-Strahlung und haushaltsüblichen Reinigungsmitteln widerstandsfähig.

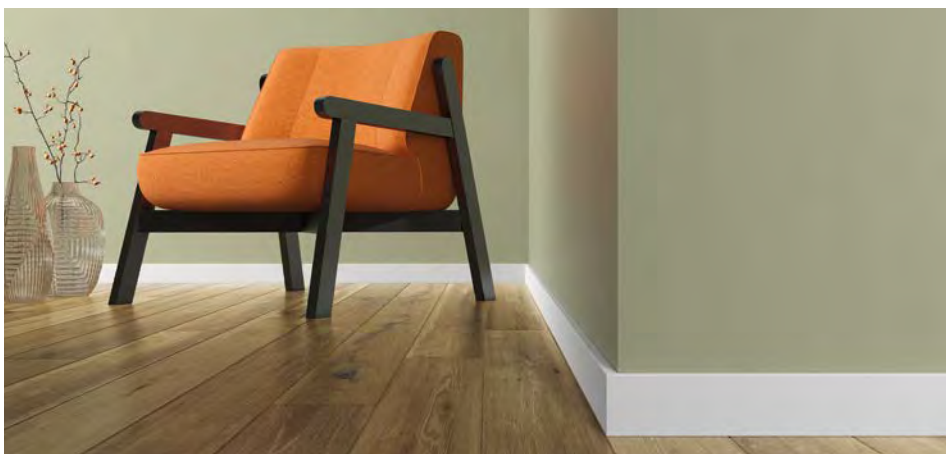

8615 Co-extrudiertes PVC, Weiß RAL 9003

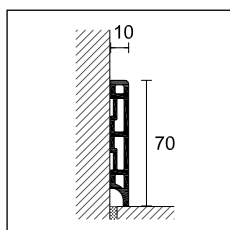

8615

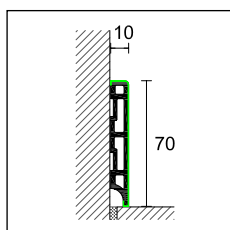

8615 ummantelt mit Alcrom® Plus

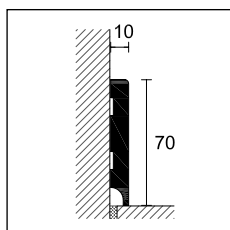

8616

PRODUKTREIHE PVC

Länge 250 cm - Verpackung 20 Stück - H = 70 mm

CO-EXTRUDIERTES PVC (GESCHÄUMTES PVC+ Hart-PVC)

ART.

8615	<input type="checkbox"/>	Weiß RAL 9003	29353
	<input type="checkbox"/>	Weiß RAL 9010	29355

Euro/m **4,56**

keine Teilpackung

PRODUKTREIHE PVC

Länge 250 cm - Verpackung 20 Stück - H = 70 mm

CO-EXTRUDIERTES PVC (GESCHÄUMTES PVC+ Hart-PVC) ALCROM® PLUS ummantelt

ART.

Dekore

8615	<input type="checkbox"/>	96 Weiß RAL 9010 strukturiert	29357
	<input checked="" type="checkbox"/>	97 Schwarz RAL 9005 ummantelt	29358

Euro/m **5,77**

keine Teilpackung

Kundenspezifische Alcrom Plus Dekore bei Artikel 8615 bei Mindestbestellmenge 500 m möglich, € 3,72/m

PRODUKTREIHE PVC

Länge 250 cm - Verpackung 20 Stück - H = 70 mm

CO-EXTRUDIERTES PVC (GESCHÄUMTES PVC+ HART-PVC)

ART.

8616	<input type="checkbox"/>	Weiß RAL 9003	29495
------	--------------------------	---------------	-------

Euro/m **6,84**

keine Teilpackung

Kundenspezifische Alcrom Plus Dekore bei Artikel 8616 bei Mindestbestellmenge 500 m möglich, € 5,04/m

MS Polymerklebstoff für Sockelleisten siehe Seite 266

Für kundenspezifische Dekore, die wir noch nicht produziert haben, Zusatzkosten von 165,00 € pro Dekor.

Die Produktlinie 8613 ist eine mit Alcrom Plus Film ummantelte geschäumte PVC Sockelleiste für Parkett und Laminat. Sie kann an der Wand mit Klebstoff (MS 45) oder Halterung 8608/C befestigt werden.



8613 Geschäumtes PVC ummantelt Alcrom® Plus - Dekor 96

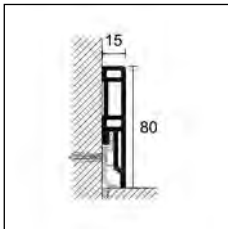

8613

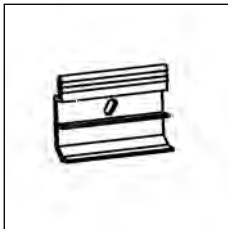

8608/C

PRODUKTREIHE PVC

Länge = 250 cm - Verpackung 20 Stück

GESCHÄUMTES PVC mit ALCROM® PLUS ummantelt

H = 80 mm

ART.	Dekore		Dekore	
	05	30060	580	30076
	08	30061	1202	30078
	12	30062	1203	30079
	13	30063	1204	30080
	14	30064	1205	30081
	19	30065	1206	30082
	26	30066	1207	30083
	31	30094	1208	30084
8613	32	30067	1209	30085
	36	30068	1210	30086
	39	30069	1211	30087
	40	30070	1212	30088
	41	30071	1213	30089
	77	30072	1214	30090
	89	30073	1215	30091
	91	30074	1216	30092
	93	30075	1217	30093
	<input type="checkbox"/> 96 Weiß RAL 9010 strukturiert	29971		
	Euro/m		7,44	
8613	<input type="checkbox"/> Silber gebürstet 99	29974		
	<input type="checkbox"/> Edelstahlfarbig gebürstet 100	29975		
	Euro/m	9,83		

keine Teilpackung

HALTERUNGEN FÜR ARTIKEL 8613

Verpackung à 100 Stück

8608/C		29751
Euro/Verpackung		17,07

keine Teilpackung



8613 Edelstahlfarbig gebürstet 100

Auf Anfrage kundenspezifische PDS Dekore bei Artikel 8613 bei Mindestbestellmenge 500 m möglich.

Für kundenspezifische Dekore, die wir noch nicht produziert haben, Zusatzkosten von 165,00 € pro Dekor.

Produktreihe PVC

Die Produktlinie 8612 ist eine mit Alcrom Plus Film ummantelte, geschäumte PVC-Sockelleiste, die sowohl für keramische als auch LVT-Bodenbeläge geeignet ist. Sie wird mit Klebstoff (MS 45) an der Wand befestigt.



8612/10 Geschäumtes PVC ummantelt Alcrom® Plus - Dekor 96

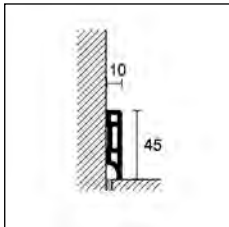

8612/10

PRODUKTREIHE PVC

Länge 250 cm - Verpackung 20 Stück

GESCHÄUMTES PVC mit ALCROM® PLUS ummantelt

H = 45 mm

ART.	Dekore		
	96 Weiß glänzend RAL 9010 strukturiert	<input type="checkbox"/>	29970
	Euro/m		5,77
8612/10	Silber gebürstet 99	<input type="checkbox"/>	29968
	Edelstahlfarbig gebürstet 100	<input type="checkbox"/>	29967
	Euro/m		8,11

keine Teilpackung

Die Produktlinie 8614 ist eine mit Alcrom Plus Film ummantelte, geschäumte PVC Sockelleiste, eingesetzt zur Überdeckung an der Wand verbleibender alter Sockelleisten. Sie kann an der Wand mit Klebstoff (MS 45) auf der alten Sockelleiste befestigt werden.



8614 Geschäumtes PVC ummantelt Alcrom® Plus - Dekor 96

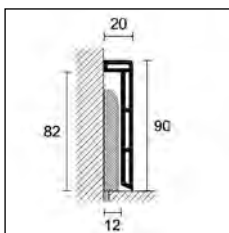

8614

PRODUKTREIHE PVC

Länge = 250 cm - Verpackung 20 Stück

GESCHÄUMTES PVC mit ALCROM® PLUS ummantelt

H = 90 mm

ART.	Dekore		
	96 Weiß RAL 9010 strukturiert	<input type="checkbox"/>	29972
8614	Euro/m		8,03

keine Teilpackung

Auf Anfrage kundenspezifische PDS Dekore bei Artikel 8612 und 8614 bei Mindestbestellmenge 500 m möglich.

Für kundenspezifische Dekore, die wir noch nicht produziert haben, Zusatzkosten von 165,00 € pro Dekor.

PVC-Produktreihe 8600 ist eine geschäumte Sockelleiste. Sie ist stoßfest und besonders geeignet für Heimwerker, da sie schnell und einfach anzubringen ist. Sie sind in verschiedenen Farben erhältlich und werden mit Klebstoff (MS 45) befestigt.

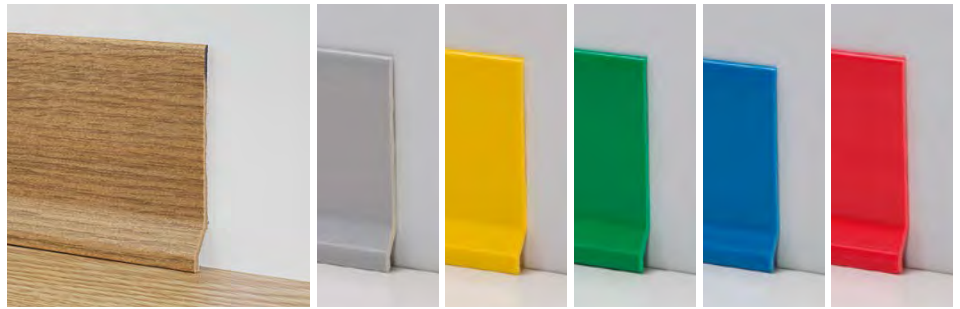

8600 Geschäumtes PVC Dekor 532

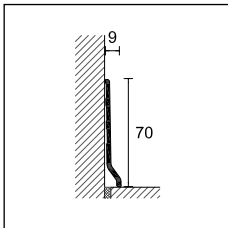

8600

PRODUKTREIHE PVC

Länge 200 cm

GESCHÄUMTES PVC

H = 70 mm

ART.	Dekore		Dekore		Dekore		Dekore	
	518	29762	536	29782	Gelb 561	29802	Silber 559	29800
	520	29764	540	29784	Grün 562	29804		
	524	29766	542	29786	Hellblau 563	29801		
	525	29768	544	29788	Rot 564	29803		
8600	528	29770	545	29790				
	530	29772	Weiß 555	29792				
	531	29774	Lichtgrau 556	29794				
	532	29776	Schwarz 557	29796				
	533	29778	Anthrazit 558	29798				
	534	29780						

Verpackung 100 Stück

Euro/m	1,77	1,84	2,15
---------------	-------------	-------------	-------------

keine Teilpackung
Eckschutzprofile in den selben Dekoren lieferbar, siehe Seite 45

PVC Line 8181 ist eine Sockelleiste in der Höhe von 70 mm aus Weich-PVC. Ihre Besonderheit besteht darin, daß sie auch an geschwungenen Wänden benutzt werden kann. Sie ist besonders für Heimwerker geeignet, da sie schnell und einfach anzubringen ist. In mehreren Farben verfügbar, kann sie an der Wand mit Klebstoff (MS 45) gefestigt werden.



PVC Line 8181 PVC Weiß

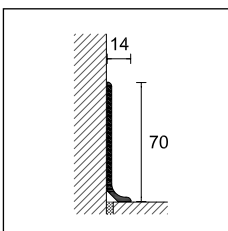

8181

PRODUKTREIHE PVC

Länge = 250 cm - Verpackung 12 Stück

GESCHÄUMTES PVC

H = 70 mm

ART.	Dekore		
	Weiß glänzend	<input type="checkbox"/>	19216
	Betongrau	<input type="checkbox"/>	19217
8181	Schwarz	<input type="checkbox"/>	19218
	Euro/m		7,16

keine Teilpackung

Produktreihe PVC

Die PVC-Produktreihen 8596, 8598 sind Reihen von geschäumten stoßfesten Sockelleisten. Sie sind flexibel und besitzen am oberen und unteren Teil eine Weichlippe, die kleine Unebenheiten an der Wand und auf dem Boden ausgleicht. Sie sind schnell und einfach anzubringen. Sie sind in verschiedenen Farben verfügbar und werden mit Klebstoff (MS 45) angebracht.



8596 Geschäumtes PVC Dekor 545

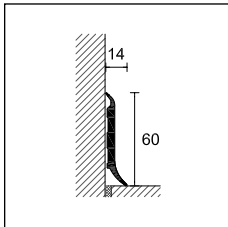

8596

PRODUKTREIHE PVC

Länge = 250 cm - Verpackung 40 Stück

GESCHÄUMTES PVC

H = 60 mm

ART.	Dekore		Dekore		Dekore	
8596		518 30800		531 30812		542 30824
		524 30804		532 30814		545 30828
		525 30806		533 30816		Weiß 555 30830
		528 30808		536 30820		Lichtgrau 556 30832
		530 30810		540 30822		Schwarz 557 30834

Euro/m 3,33

keine Teilpackung

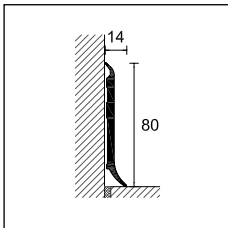

8598

PRODUKTREIHE PVC

Länge = 250 cm - Verpackung 40 Stück

GESCHÄUMTES PVC

H = 80 mm

ART.	Dekore	
8598		Weiß 555 30880
		Lichtgrau 556 30882
		Schwarz 557 30884

Euro/m 3,67

keine Teilpackung

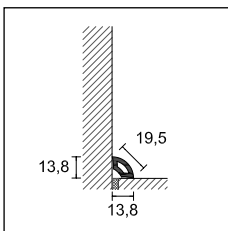

8580

PRODUKTREIHE PVC

Länge = 250 cm - Verpackung 80 Stück

GESCHÄUMTES PVC

ART.	Dekore		Dekore	
8580		532 30764		Weiß 555 30780
		542 30774		Lichtgrau 556 30782
		545 30778		Schwarz 557 30784

Euro/m 1,04

keine Teilpackung

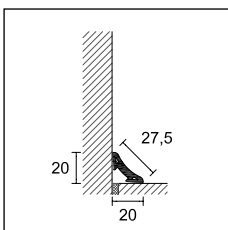

8582

PRODUKTREIHE PVC

Länge = 250 cm - Verpackung 60 Stück

GESCHÄUMTES PVC

ART.	Dekore		Dekore	
8582		532 30714		Weiß 555 30730
		542 30724		Lichtgrau 556 30732
		545 30728		Schwarz 557 30734

Euro/m 1,72

keine Teilpackung

Die Produktreihe 8602 ist eine geschäumte Sockelleiste, 48 mm hoch und stoßfest. Sie ist besonders geeignet für Heimwerker, da sie schnell und einfach einzubringen ist. Sie ist in verschiedenen Farben erhältlich und wird mit Edelstahl-Clipsen befestigt. Zusätzlich zu ihrer dekorativen Funktion werden die Ränder der schwimmend verlegten Holz- und Laminatböden abgedeckt.



8602 Geschäumtes PVC

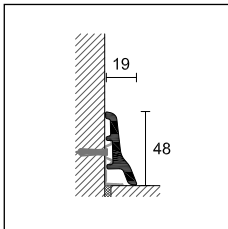

8602

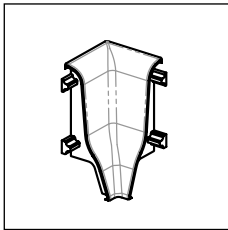

8602/I

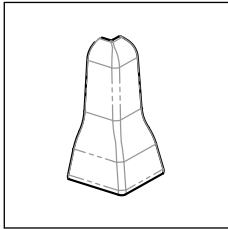

8602/E

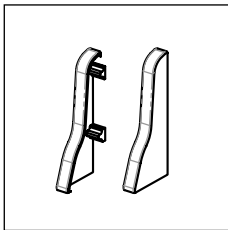

8602/P





8602/C Befestigungsclips

PRODUKTREIHE PVC

Länge 250 cm - Verpackung 40 Stück

GESCHÄUMTES PVC

H = 48 mm

ART.	Dekore	
8602	 Weiß 555	29530
	 Lichtgrau 556	29532
	 Schwarz 557	29534
Euro/m		2,31



keine Teilpackung

INNENECKE

Verpackung 10 Stück

POLYPROPYLEN

H = 48 mm

ART.	Dekore	
8602/I	 Weiß 555	29578
	 Lichtgrau 556	29580
	 Schwarz 557	29582
Euro/Stück		2,17

keine Teilpackung

AUSSENECKEN

Verpackung 10 Stück

POLYPROPYLEN

H = 48 mm

ART.	Dekore	
8602/E	 Weiß 555	29628
	 Lichtgrau 556	29630
	 Schwarz 557	29632
Euro/Stück		2,17



keine Teilpackung

ENDKAPPEN RECHTS/LINKS

Verpackung 10 Stück

POLYPROPYLEN

H = 48 mm

ART.	Dekore	
8602/P rechts/ links	 Weiß 555	29728
	 Lichtgrau 556	29730
	 Schwarz 557	29732
Euro/Stück		2,17

keine Teilpackung

BEFESTIGUNGSCLIPSE

Verpackung 10 Blister, 20 Stück/Blister

8602/C		29750
Euro/Blister		9,19

Die Produktreihe 8603 ist eine geschäumte PVC Sockelleiste, 70 mm hoch und stoßfest. Sie ist besonders geeignet für Heimwerker, da sie schnell und einfach anzubringen ist. Sie ist in verschiedenen Farben erhältlich und wird mit Edelstahl-Clipsen befestigt. Zusätzlich zu ihrer dekorativen Funktion werden die Ränder der schwimmend verlegten Holz- und Laminatböden abgedeckt.



8603 Geschäumtes PVC Dekor 555

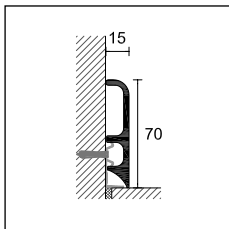

8603

PRODUKTREIHE PVC

Länge 250 cm - Verpackung 40 Stück

GESCHÄUMTES PVC

H = 70 mm

ART.	Dekore	
8603	532	30144
	542	30154
	545	30158
	Weiß 555	30160
	Lichtgrau 556	30162
	Schwarz 557	30164
Euro/m		3,55

keine Teilpackung

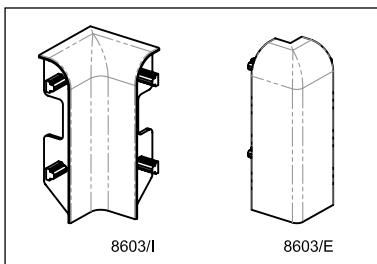

8603/I

8603/E

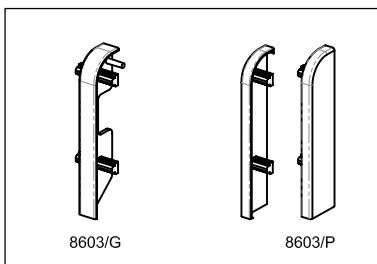

8603/G

8603/P

INNENECKE

Verpackung 10 Stück

POLYPROPYLEN

H = 70 mm

ART.	Dekore	
8603/I	532	30194
	542	30204
	545	30208
	Weiß 555	30210
	Lichtgrau 556	30212
	Schwarz 557	30214
Euro/Stück		2,17

keine Teilpackung

AUSSENECKEN

Verpackung 10 Stück

POLYPROPYLEN

H = 70 mm

ART.	Dekore	
8603/E	532	30244
	542	30254
	545	30258
	Weiß 555	30260
	Lichtgrau 556	30262
	Schwarz 557	30264
Euro/Stück		2,17

keine Teilpackung

VERBINDER

Verpackung 10 Stück

POLYPROPYLEN

H = 70 mm

ART.	Dekore	
8603/G	532	30294
	542	30304
	545	30308
	Weiß 555	30310
	Lichtgrau 556	30312
	Schwarz 557	30314
Euro/Stück		1,98

keine Teilpackung

ENDKAPPEN RECHTS/LINKS

Verpackung 10 Stück

POLYPROPYLEN

H = 70 mm

ART.	Dekore	
8603/P rechts/ links	532	30344
	542	30354
	545	30358
	Weiß 555	30360
	Lichtgrau 556	30362
	Schwarz 557	30364
Euro/Stück		2,17

keine Teilpackung



8602/C Befestigungsclips

BEFESTIGUNGSCLIPSE

Verpackung 10 Blister, 20 Stück/Blister

8602/C	29750
Euro/Blister	9,19

Die Produktlinie 8607 ist eine geschäumte PVC-Sockelleiste, 70 mm hoch und stoßfest. Sie ist besonders geeignet für Heimwerker, da sie schnell und einfach anzubringen ist. Sie ist in verschiedenen Farben erhältlich und wird mit Edelstahl-Clipsen befestigt. Zusätzlich zu ihrer dekorativen Funktion werden die Ränder der schwimmend verlegten Holz- und Laminatböden abgedeckt.



8607 Geschäumtes PVC Dekor 532

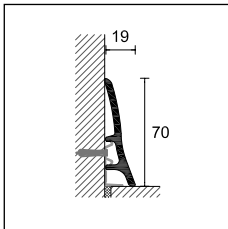

8607

PRODUKTREIHE PVC

Länge 250 cm - Verpackung 40 Stück

GESCHÄUMTES PVC

H = 70 mm

ART.	Dekore	
8607	532	30414
	542	30424
	545	30428
	Weiß 555	30430
	Lichtgrau 556	30432
	Schwarz 557	30434

Euro/m **3,35**

keine Teilpackung

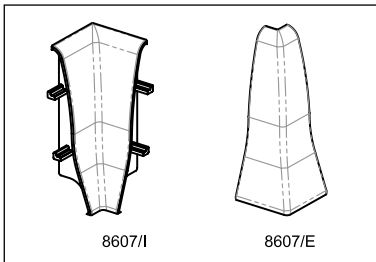

8607/I

8607/E

INNENECKE

Verpackung 10 Stück

POLYPROPYLEN

H = 70 mm

ART.	Dekore	
8607/I	532	30464
	542	30474
	545	30478
	Weiß 555	30480
	Lichtgrau 556	30482
	Schwarz 557	30484

Euro/Stück **2,17**

keine Teilpackung

AUSSENECKEN

Verpackung 10 Stück

POLYPROPYLEN

H = 70 mm

ART.	Dekore	
8607/E	532	30514
	542	30524
	545	30528
	Weiß 555	30530
	Lichtgrau 556	30532
	Schwarz 557	30534

Euro/Stück **2,17**

keine Teilpackung

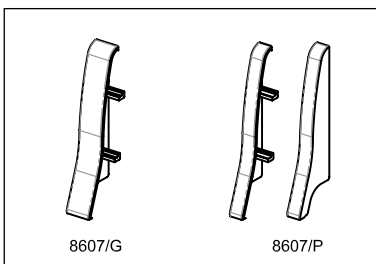

8607/G

8607/P

VERBINDER

Verpackung 10 Stück

POLYPROPYLEN

H = 70 mm

ART.	Dekore	
8607/G	532	30564
	542	30574
	545	30578
	Weiß 555	30580
	Lichtgrau 556	30582
	Schwarz 557	30584

Euro/Stück **1,98**

keine Teilpackung

ENDKAPPEN RECHTS/LINKS

Verpackung 10 Stück

POLYPROPYLEN

H = 70 mm

ART.	Dekore	
8607P rechts/ links	532	30614
	542	30624
	545	30628
	Weiß 555	30630
	Lichtgrau 556	30632
	Schwarz 557	30634

Euro/Stück **2,17**

keine Teilpackung



8602/C Befestigungsclipse

BEFESTIGUNGSCLIPSE

Verpackung 10 Blister, 20 Stück/Blister

8602/C **29750**

Euro/Blister **9,19**

Produktreihe PVC

Die Produktreihe 148 ist eine PVC-Sockelleiste für Teppich- und PVC-Beläge, bestehend aus einem Basiselement aus Hart-PVC und einem Weich-PVC-Clip. Im Eckbereich bildet es eine Art Hohlkehlnprofil. Im oberen Bereich wird die Schnittkante des Bodenbelages abgedeckt. Empfohlen für öffentliche Einrichtungen, Krankenhäuser und Schulen.



172 PVC Weiß

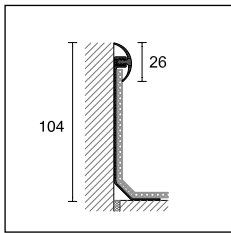

148/B +
148/C

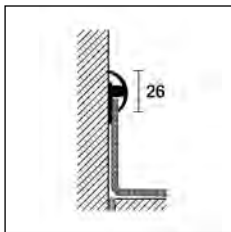

148/BR +
148/C

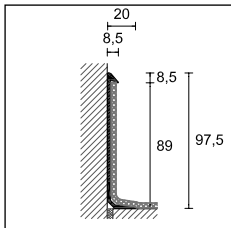

172

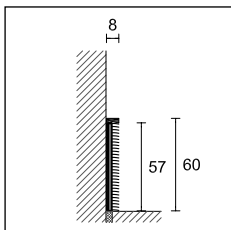

173

PRODUKTREIHE PVC - BASISPROFIL

Länge = 300 cm - Verpackung 30 Stück

ART. Ausführung

HART-PVC WEISS

148/B	PVC Weiß	<input type="checkbox"/>	19095
	Euro/m		4,01
148/BR	PVC Weiß	<input type="checkbox"/>	19094
	Euro/m		2,70

keine Teilpackung

PRODUKTREIHE PVC - CLIPSE

Länge = 305 cm - Verpackung 30 Stück

ART. Ausführung

WEICH-PVC

148/C	PVC Weiß	<input type="checkbox"/>	19096
	PVC Achatgrau	<input type="checkbox"/>	19097
	PVC Sand	<input type="checkbox"/>	19098
	Euro/m		3,24

keine Teilpackung

PRODUKTREIHE PVC

Länge = 300 cm - Verpackung 20 Stück

ART. Ausführung

172	PVC Weiß	<input type="checkbox"/>	19210
	Euro/m		5,92

keine Teilpackung

Länge = 300 cm - Verpackung 20 Stück

ART. Ausführung

173	Silber eloxiert	<input type="checkbox"/>	19215
	Euro/m		10,49

keine Teilpackung

MAPEFLEX MS 45 - MS-DICHT- UND KLEBSTOFF

Liefereinheit: Karton mit 12 x 300 ml - Einheiten pro Palette: 75 Kartons

ART.

MS 45 Kartusche, grau

Art. 148/C auf Anfrage in verschiedenen Farben lieferbar

Die Produktreihen 170, 169 und 171 sind Hohlkehlfprofile aus Weich-PVC.

Empfohlen bei der Verlegung von Teppich- und PVC Belägen, die durch das Profil an der Wand hochgezogen werden.



171 PVC Schwarz

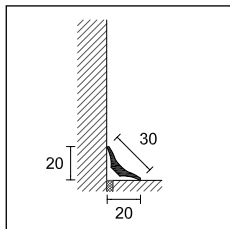

170

PRODUKTREIHE PVC - GERUNDET

Länge = 200 cm - Verpackung 50 Stück		H
ART.	Ausführung	20
PVC		
170	Schwarz	19200
	Euro/m	2,12

keine Teilpackung

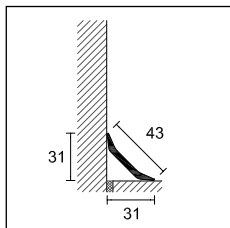

169

PRODUKTREIHE PVC - GERUNDET

Länge = 200 cm - Verpackung 50 Stück		H
ART.	Ausführung	31
PVC		
169	Schwarz	19195
	Euro/m	3,10

keine Teilpackung

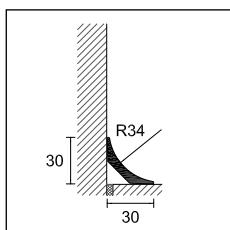

171

PRODUKTREIHE PVC - GERUNDET

Länge = 200 cm - Verpackung 30 Stück		H
ART.	Ausführung	30
PVC		
171	Schwarz	19205
	Euro/m	3,91

keine Teilpackung





Lichtprofile - prolight

Prolight ist eine Produktreihe beleuchteter Profilsysteme mit direkter und indirekter Beleuchtung. Die Integration der LED-Technologie in Profipas-Profilsysteme kann jede Räumlichkeit noch exklusiver gestalten. Erhältlich mit warm-, neutral- oder RGB-strahlendem Licht und dimmbar. Die Systeme sind einfach zu installieren und bieten das gewünschte Licht für jede Umgebung, für Entspannungsräume aber auch Arbeitsbereiche.

Prolight Prolist LLA und LLB sind zwei beleuchtete Dekorleisten aus Aluminium mit direkter Strahlung. Sie dienen als Beleuchtung von Spiegeln und Wänden, für beleuchtete Nischen und Regale. Es sind dekorative Elemente mit viel Charme zur geschmackvollen Beleuchtung von Badezimmern, Küchen und Privatzimmern im Allgemeinen. Insbesondere Prolist LLA/20/10 eignet sich für Duschnischen, um angenehme Lichtspiele zu erzeugen.



LLA/20/10 Aluminium matt eloxiert Silber

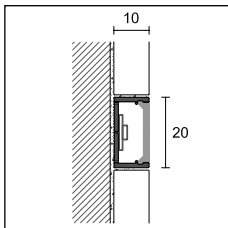

LLA/20

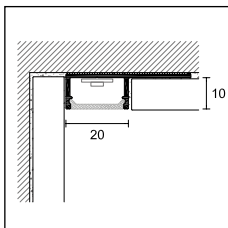

LLA/20/10

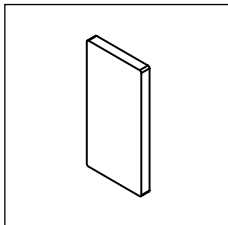

LLA/20P

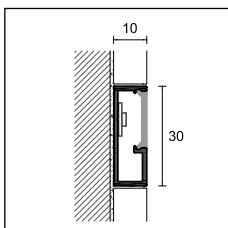

LLA/30
LLB/30

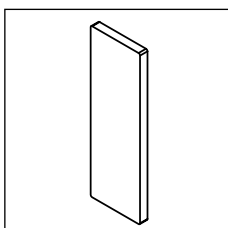

LLA/30P
LLB/30P

Ersatzsinsatz aus ABS für LLA/20, LLA/20/10, LLA/30 und LLB/30: Code 84069, Länge 270 cm - Verpackung 20 Stück, Preis 2,42 €/m

Wir empfehlen ausschließlich die Verwendung unserer elektrischen Komponenten, um das beste ästhetische Ergebnis zu erhalten und aufgrund der Garantiebedingungen. Siehe Seite 242

Wir empfehlen die Verwendung der LED NT-Streifen, siehe Seite 242

PROLIGHT PROLIST

Länge = 270 cm - Verpackung 10 Stück

LxH

ART.	Ausführung		20x10
ALUMINIUM			
LLA/20	Silber eloxiert		84070
	Euro/m		13,30

Einzelverpackung

PROLIGHT PROLIST

Länge = 270 cm - Verpackung 10 Stück

H

ART.	Ausführung		10
ALUMINIUM			
LLA/20/10	Silber eloxiert		84076
	Euro/m		19,53

Einzelverpackung

ENDKAPPEN FÜR LLA/20 UND LLA/20/10

Verpackung 5 Stück

ART.	Ausführung		
ALUMINIUM			
LLA/20P	Silber eloxiert		84072
	Euro/Stück		9,46

keine Teilpackung

PROLIGHT PROLIST

Länge = 270 cm - Verpackung 10 Stück

LxH

ART.	Ausführung		30x10
ALUMINIUM			
LLA/30	Silber eloxiert		84080
	Euro/m		16,12
LLB/30	Glanz eloxiert, Chrom		84081
	Euro/m		20,37

Einzelverpackung

ENDKAPPEN FÜR LLA/30 UND LLB/30

Verpackung 5 Stück

ART.	Ausführung		
ALUMINIUM			
LLA/30P	Silber eloxiert		84082
	Euro/Stück		9,46
LLB/30P	Glanz eloxiert, Chrom		84083
	Euro/Stück		11,81

keine Teilpackung

Prolight Prolist TLA ist eine Dekorleiste in Aluminium mit indirekter LED Beleuchtung, geeignet für Spiegel und die Umrahmung von Wänden oder Verkleidungen.

Prolight Prolist CLA ist ideal unter Wandschränken, in Küchen, Bädern, Kleiderschränken und Vitrinen.

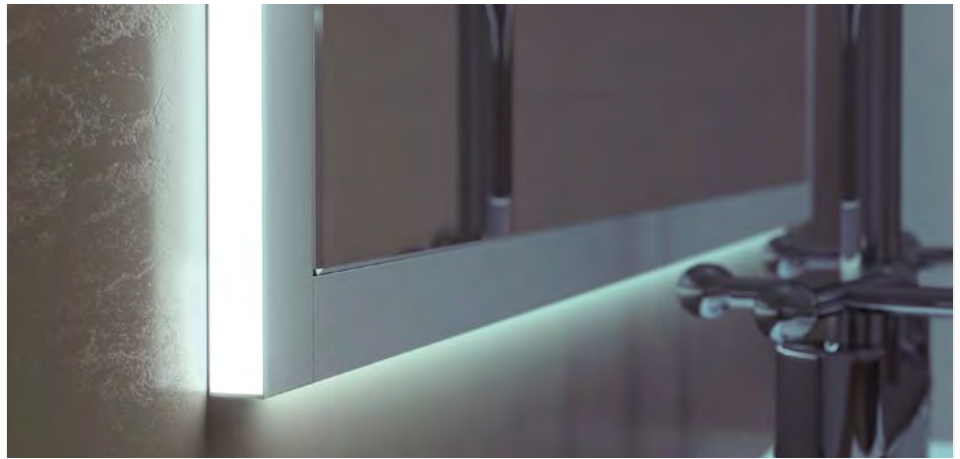

TLA/10/C1 Aluminium matt eloxiert Silber

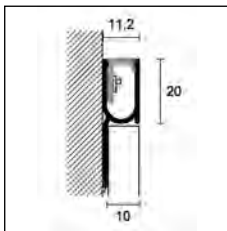

TLA/10/C1
TLB/10/C1

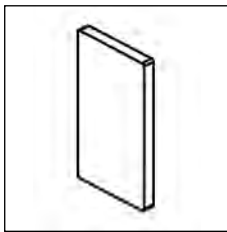

TLA/10P/C1
TLB/10P/C1

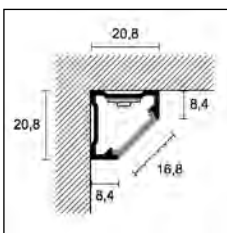

CLA/8
CLA/8A

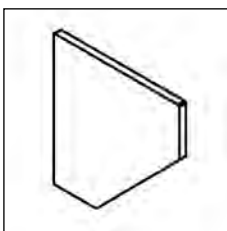

CLA/8P

Ersatzersatz aus ABS für CLA/8 und CLA/8A:
Code 84069, Länge 270 cm - Verpackung 20 Stück,
Preis 2,42 €/m

Wir empfehlen ausschließlich die Verwendung unserer elektrischen Komponenten, um das beste ästhetische Ergebnis zu erhalten und aufgrund der Garantiebedingungen. Siehe Seite 242

Wir empfehlen die Verwendung der LED NT-Streifen, siehe Seite 242

PROLIGHT PROLIST

Länge = 270 cm - Verpackung 10 Stück

ART.	Ausführung	LxH
ALUMINIUM		
TLA/10/C1	Silber eloxiert	84090
	<i>Euro/m</i>	19,10
TLB/10/C1	Glanz eloxiert, Chrom	84091
	<i>Euro/m</i>	23,39

Einzelverpackung

ENDKAPPEN FÜR TLA/10/C1

Verpackung 5 Stück

ART.	Ausführung	
ALUMINIUM		
TLA/10P/C1	Silber eloxiert	84092
	<i>Euro/Stück</i>	9,87
TLB/10P/C1	Glanz eloxiert, Chrom	84093
	<i>Euro/Stück</i>	12,46

keine Teilpackung

PROLIGHT PROLIST

Länge = 270 cm - Verpackung 10 Stück

ART.	Ausführung	H
ALUMINIUM		
CLA/8	Silber eloxiert	84221
	<i>Euro/m</i>	18,23
CLA/8A	Silber eloxiert	84222
	<i>Euro/m</i>	24,66

Einzelverpackung

ENDKAPPEN FÜR CLA/8

Verpackung 5 Stück

ART.	Ausführung	H
ALUMINIUM		
CLA/8P	Silber eloxiert	84223
	<i>Euro/Stück</i>	9,46

keine Teilpackung

Prolight Prolist Q LQL/2 ist eine Dekorleiste aus Aluminium mit indirekter LED Beleuchtung, welche aufgrund ihrer Form filigranes und elegantes Licht gleichmäßig entlang der Wand verteilt und diese verschönert. Diese Profile gibt es in einer Vielzahl von Farben, einschließlich stone Weiß, sechs Original-Beton-Farbtöne, zwei spezielle Metall-Töne und einem besonders kräftigen Weiß.



LQL/2 Aluminium pulverbeschichtet, metal light

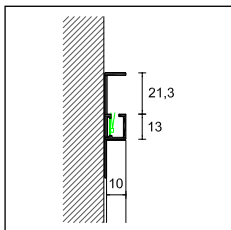

LQL/2

TREND
COLOR

PROLIGHT PROLIST Q

Länge = 270 cm - Verpackung 5 Stück

H

ART. Ausführung

10

ALUMINIUM PULVERBESCHICHTET

stone Weiß		84020
concrete White		84021
concrete Graphite		84022
concrete Smoke		84023
LQL/2 concrete Mud		84024
concrete Sand		84025
metal Dark		84026
metal Light		84027
solid White		84028
Euro/m		29,73

Einzelverpackung

ELEKTRISCHE KOMPONENTEN UND ZUBEHÖR FÜR BELEUCHTUNG

ART.	Beschreibung	
L5/NW/65 L	Rolle mit 5 m LED Streifen, Licht seitlich, Farbe weiß neutral 4000 °K, 9,6W/m IP65	84136
	Euro/m (Euro/Verpackung)	51,35 (256,73)

Wir empfehlen ausschließlich die Verwendung unserer elektrischen Komponenten um das beste ästhetische Ergebnis zu erhalten und aufgrund der Garantiebedingungen. Siehe Seite 242

Prolight Proangle Q ZQAL ist ein Profil aus Aluminium natur für Außenecken. Ausgestattet mit einer besonderen Lichtverteilerabdeckung mit einer dünnen Leuchtlinie in verschiedenen Farben ist es für die Erhöhung der Sicherheit in öffentlichen und privaten Räumen gut geeignet.

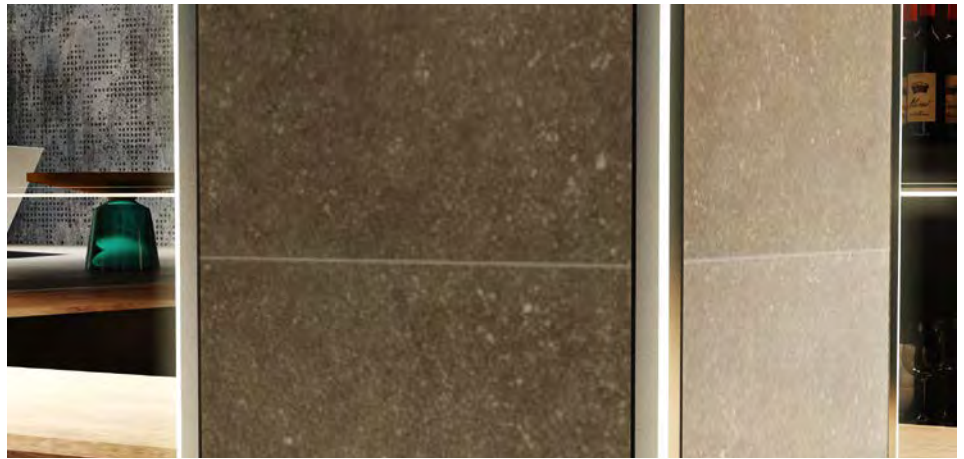

ZQAL/10B Aluminium Natur + ZQAL/10 PVC (opalineartig) Weiß glänzend

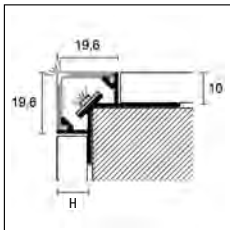

ZQAL/...B+ZQAL/10

PROLIGHT PROANGLE Q

Länge = 270 cm - Verpackung 10 Stück

		H	
ART.	Ausführung	10	13
ALUMINIUM			
ZQAL/10B	Basisprofil Aluminium natur	87226	87227
	Euro/m	16,12	16,52
ZQAL/13B	Basisprofil Aluminium natur		87227
	Euro/m		16,52
PVC (opalineartig)			
	Weiß		87230
ZQAL/10	Grau		87231
	Rot		87232
	Gelb		87233
	Euro/m		13,10

Mindestbestellmenge 540 m pro Farbe

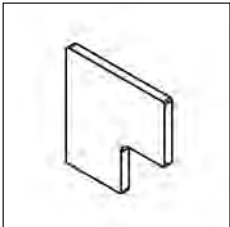

ZQAL/...P

ENDKAPPE FÜR ZQAL

Verpackung 5 Stück

		H	
ART.	Ausführung	10	13
ALUMINIUM			
ZQAL/10P	Aluminium Natur	87229	87228
	Euro/Stück	9,46	9,46
ZQAL/13P	Aluminium Natur		87228
	Euro/Stück		9,46

keine Teilpackung

Wir empfehlen ausschließlich die Verwendung unserer elektrischen Komponenten um das beste ästhetische Ergebnis zu erhalten und aufgrund der Garantiebedingungen. Siehe Seite 242

Wir empfehlen die Verwendung der LED NT-Streifen, siehe Seite 242

Prolight Prostep SGA ist ein beleuchtetes Treppenkantenprofil aus eloxiertem Aluminium für den Schutz und den Abschluss von Keramik-, Marmor- und Steinstufen. Mit sanft nach unten strahlendem Licht gibt es den Stufen ein gestalterisches Element. Es macht die Stufen komfortabler, eleganter und sicherer.

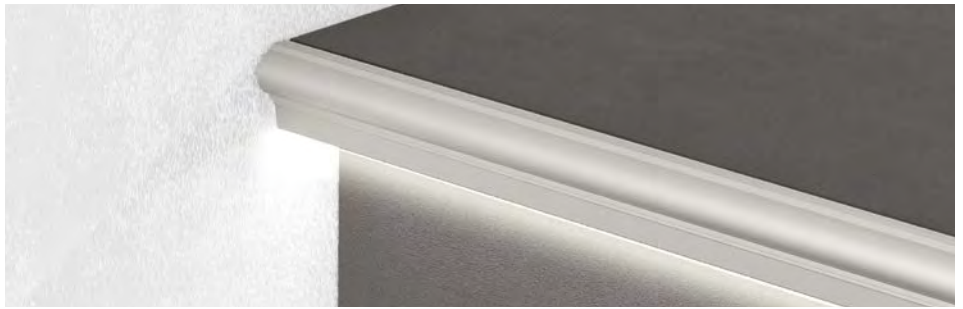

SGA/11L Aluminium matt eloxiert Silber

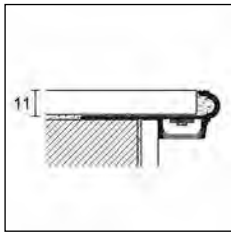

SGA/11L

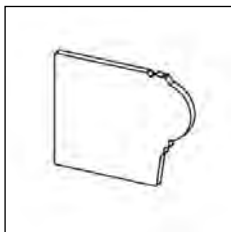

SGA/11P

PROLIGHT PROSTEP

Länge = 270 cm - Verpackung 10 Stück

H mm

ART. Ausführung

11

ALUMINIUM

SGA/11L Silber eloxiert



94969

Euro/m

26,54

Einzelverpackung

ENDKAPPE PROFIL SGA/11L

Verpackung 5 Stück

H mm

ART. Ausführung

11

ALUMINIUM

SGA/11P Silber eloxiert



94964

Euro/Stück

13,75

keine Teilpackung

Prolight Protect G/9 ist ein Treppenkantenprofil aus eloxiertem Aluminium mit direkter LED Beleuchtung und Riffelung. G/9 findet vorrangig Verwendung im öffentlichen Bereich, wie Kinos, Theater, Clubs und Schiffen. Es macht diese Bereiche einladender und eleganter.

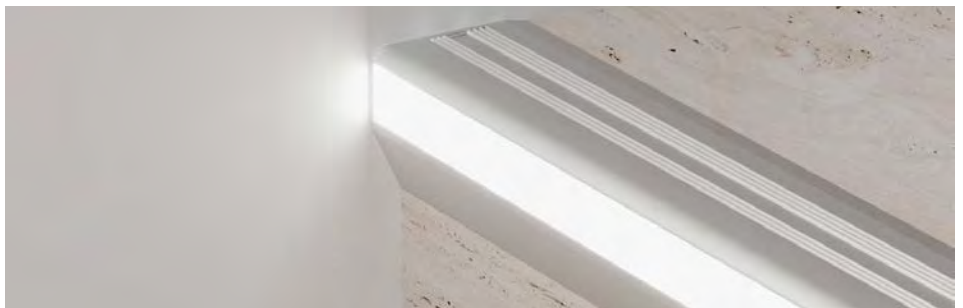

G/9/SF Aluminium matt eloxiert Silber

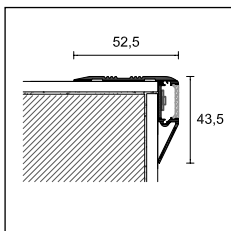

G/9/F

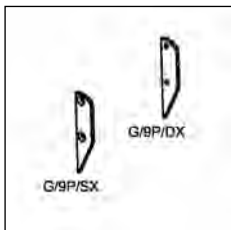

G/9/P

PROLIGHT PROTECT

Länge = 270 cm - Verpackung 10 Stück

ART. Ausführung

ALUMINIUM

G/9/F Silber eloxiert



84050

Euro/m

27,02

Einzelverpackung

ENDKAPPE FÜR PROFIL G/9/F

Verpackung 5 Stück

ART. Ausführung

ALUMINIUM

G/9P/DX Silber eloxiert



84052

Euro/Stück

11,61

G/9P/SX Silber eloxiert



84053

Euro/Stück

11,61

keine Teilpackung

Ersatzsteinsatz aus ABS für SGA/11/L und G/9/F: Code 84069, Länge 270 cm - Verpackung 20 Stück, Preis 2,42 €/m

Wir empfehlen ausschließlich die Verwendung unserer elektrischen Komponenten um das beste ästhetische Ergebnis zu erhalten und aufgrund der Garantiebedingungen. Siehe Seite 242

Wir empfehlen die Verwendung der LED NT-Streifen, siehe Seite 242

Prolight Protect 126/L/F ist ein Treppenkantenprofil aus eloxiertem Aluminium mit direkter LED Beleuchtung und einer austauschbaren Gummieinlage. 126/L/F ist für den öffentlichen Bereich, wie Kinos, Büros, Theater, Clubs und Schiffe. Es macht diese Bereiche komfortabler, eleganter und sicherer.



126/L/F Aluminium matt eloxiert Silber mit schwarzer geriffelter Einlage GMR/44

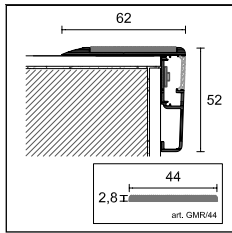

126/L/F

PROLIGHT PROTECT

Länge = 270 cm - Verpackung 6 Stück

ART. Ausführung

ALUMINIUM

126/L/F	Silber eloxiert		84060
	Euro/m		31,29

Einzelverpackung

GUMMIEINLAGE, GERILLT, RUTSCHHEMMENT

Länge = 1700 cm - Verpackung 1 Rolle

ART.



GMR/44	Schwarz		75706
	Euro/m		9,77

ENDKAPPEN FÜR 126/L/F

Verpackung 5 Stück

ART. Ausführung

ALUMINIUM

126/LP/DX	Silber eloxiert		84062
	Euro/Stück		11,61
126/LP/SX	Silber eloxiert		84063
	Euro/Stück		11,61

keine Teilpackung

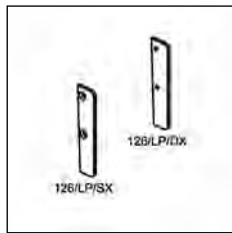

126/LP

Ersatzersatz aus ABS für 126/L/F: Code 84069, Länge 270 cm - Verpackung 20 Stück, Preis 2,42 €/m

Wir empfehlen ausschließlich die Verwendung unserer elektrischen Komponenten um das beste ästhetische Ergebnis zu erhalten und aufgrund der Garantiebedingungen. Siehe Seite 242

Wir empfehlen die Verwendung der LED NT-Streifen, siehe Seite 242



metal line S

Prolight Metal Line SKL/2 ist eine Sockelleiste in Aluminium mit indirektem LED-Licht. Ihre Besonderheit ist, ein Lichtspiel entlang der Wand zu erzeugen. Sie werdet die Gesamtoberfläche auf. Neben den Ausführungen in Silber eloxiert und stone Weiß ist das Profil SKL/2 in weiteren 8 erhältlich: 5 Original-Beton-Farben, 2 speziellen Metall-Tönen und einem besonders kräftigen Weiß.



SKL/2 Aluminium pulverbeschichtet, concrete Weiß

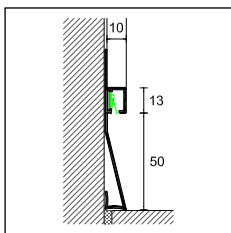

SKL/2

TREND
COLOR

PROLIGHT METAL LINE S

Länge = 270 cm - Verpackung 5 Stück

H

ART. Ausführung

10

ALUMINIUM

SKL/2 Silber eloxiert

78579

Euro/m

22,85

ALUMINIUM PULVERBESCHICHTET

stone Weiß

78591

concrete White

78592

concrete Graphite

78593

concrete Smoke

78594

concrete Mud

78595

concrete Sand

78596

metal Dark

78597

metal Light

78598

solid White

78599

Euro/m

39,18

Einzelverpackung

ELEKTRISCHE KOMPONENTEN UND ZUBEHÖR FÜR BELEUCHTUNG

ART.	Beschreibung	
L5/NW/65 L	Rolle mit 5 m LED Streifen, Licht seitlich, Farbe weiß neutral 4000 °K, 9,6W/m IP65	84136
	Euro/m (Euro/Verpackung)	51,35 (256,73)

Wir empfehlen ausschließlich die Verwendung unserer elektrischen Komponenten um das beste ästhetische Ergebnis zu erhalten und aufgrund der Garantiebedingungen. Siehe Seite 242

Metal Line 88/16L/A ist ein Einsatz aus Aluminium für wandbündige Sockelleiste mit LED-Lichtleiste. Das Licht wird gleichmäßig entlang des gesamten Profils durch einen Lichtspalt verteilt. Durch einen optionalen Dimmer kann die Helligkeit der Sockelleiste der Umgebung angepasst werden, um auch andere Raumgestaltungselemente besser zur Geltung zu bringen oder einen nächtlichen Leuchteffekt zu erzielen.



88/16L/A Aluminium matt eloxiert Silber

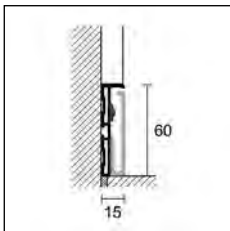

87/6 + 88/16L

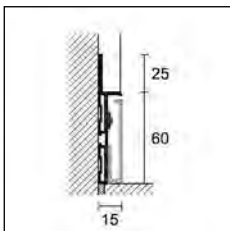

88/6 + 88/16L



88/6E

METAL LINE 87 - 88

Länge = 200 cm - Verpackung 20 Stück

H cm

ART. Ausführung

6

ALUMINIUM

87/6 Aluminium Natur (gelocht)



78338

Euro/m

17,69

88/6 Aluminium Natur (gelocht)



78310

Euro/m

21,06

Einzelverpackung

ALUMINIUM EINSATZ FÜR LED

Länge = 200 cm - Verpackung 20 Stück

H cm

88/16L/A Silber eloxiert



78559

pulverbeschichtet, Weiß
matt RAL 9010



78560

Euro/m

16,79

selbstklebend - Einzelverpackung

AUSSENECKE AUS METALL

Verpackung 4 Stück

H cm

ART. Ausführung

6

88/6E Silber



78561

pulverbeschichtet, Weiß
matt RAL 9010



78562

Euro/Stück

15,69

keine Teilpackung

Wir empfehlen ausschließlich die Verwendung unserer elektrischen Komponenten um das beste ästhetische Ergebnis zu erhalten aufgrund der Garantiebedingungen. Siehe Seite 242



88/6 + 88/16L/A Aluminium matt eloxiert Silber

metal line

Metal Line 89 ist eine Sockelleiste aus eloxiertem Aluminium mit einer LED-Lichtleiste. Das Licht wird gleichmäßig entlang des gesamten Profils verteilt. Durch einen optionalen Dimmer kann die Helligkeit der Sockelleiste der Umgebung anpassen werden, um auch andere Raumgestaltungselemente besser zur Geltung zu bringen oder einen nächtlichen Leuchteffekt zu erzielen.

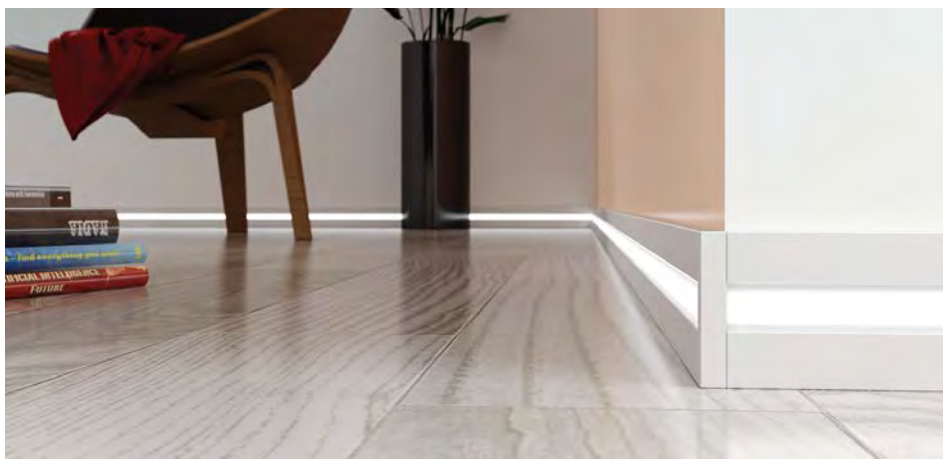

89/6L Aluminium matt eloxiert Silber

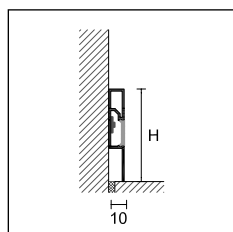

89/6L



89/6EI

PROLIGH METAL LINE 89

Länge = 200 cm - Verpackung 25 Stück

H cm

ART. Ausführung

6

ALUMINIUM

89/6L Silber eloxiert



86000

Euro/m

22,72

Einzelverpackung

INNEN-/AUSSENECKEN - ENDKAPPE RECHTS/LINKS

Verpackung 4 Stück

H cm

ART. Ausführung

6

ALUMINIUM

89/6EI Silber eloxiert



78506

Euro/Stück

13,95

keine Teilpackung

Ersatzersatz aus ABS für 89/6L: Code 84069, Länge 270 cm - Verpackung 20 Stück, Preis 2,42 €/m

Wir empfehlen ausschließlich die Verwendung unserer elektrischen Komponenten um das beste ästhetische Ergebnis zu erhalten aufgrund der Garantiebedingungen. Siehe Seite 242

Wir empfehlen die Verwendung der LED NT-Streifen, siehe Seite 242

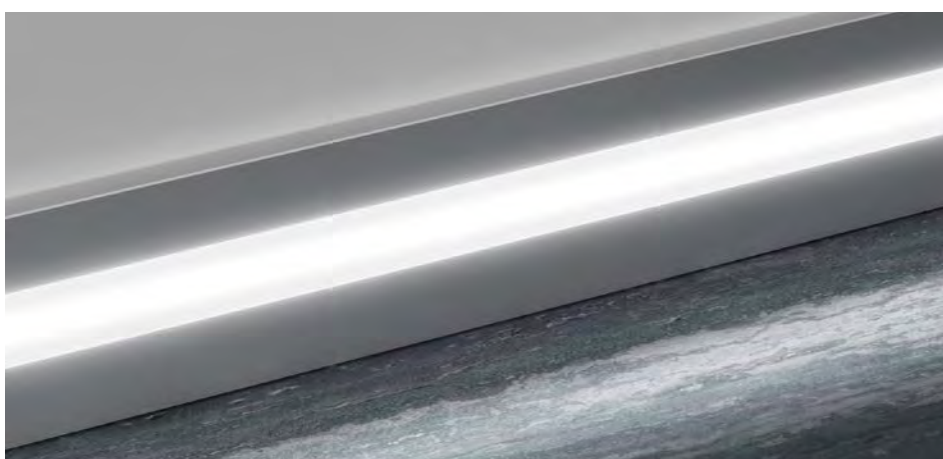

89/6L Aluminium matt eloxiert Silber

BESTELLUNG DER ELEKTROKOMPONENTEN

LED (weißes Licht)

Messen Sie die exakte Länge der benötigten LED-Leuchtstreifen. Die Streifen haben 120 LEDs pro Meter, die Spannung beträgt 24 Volt - der Verbrauch ist 9,6 Watt pro Meter. Um den Gesamtverbrauch zu ermitteln, muß die Länge mit 9,6 Watt pro m multipliziert werden.

Errechnung des Verbrauches in Watt= 7,4 m x 9,6 W= 71 W Gesamt

Wählen Sie die Farbe des Lichts aus. LED Streifen sind in Farbe Weiß neutral (4000°K oder Farbe Weiß warm (3000°K) erhältlich.
Wählen Sie die Schutzart: IP33 für Innen- und Trockenräume, IP67 für Außen- oder Feuchträume.

LEISTUNG

Wählen Sie gemäß dem berechneten Watt-Wert, den Transformator so aus, daß die benötigte Leistung maximal 90% der Transformatorleistung beträgt.

Beispiel: 71W : 90 x 100 = 79W. Für 71W wählen Sie ein Netzteil mit einer Leistung von 90W aus.

	ART.		
von 5 cm bis 5,5 m	60W	AL/60/24	84150
von 5,6 m bis 8,4 m	90W	AL/90/24	84152
von 8,5 m bis 11,2 m	120W	AL/120/24	84154
von 11,3 m bis 14 m	150W	AL/150/24	84156

Wir empfehlen, alle 3 Meter den LED neu Strom zuzuführen, um die Helligkeitsunterschiede und die Überhitzung der LEDs zu vermeiden. Ein Stromkabel (1 mm²) hat eine maximale Kapazität von 4 Ampere und einen Spannungsverlust von 1 Volt pro 10 Meter. Für besondere Installationen wenden Sie sich bitte an unsere technische Abteilung.

DIMMER (optional)

Der Dimmer/Regler/Treiber reguliert die Leuchtstärke der LEDs. Er unterstützt maximal 10 Ampere, was einer Länge von 25 m LED entspricht. Der Dimmer muß zwischen der Energieversorgung und den LED-Streifen geschaltet und mit einem Schalter (nicht enthalten) und/oder dem Empfänger der Fernsteuerung (optional) verbunden werden.

Bei mehr Leitungen beim gleichzeitigen Einschalten wird der erste Dimmer im Sync-Modus angeschlossen und schaltet die aufeinander folgenden Dimmer ein.

Beispiel: Zum Anschluss von 3 Leuchtzeilen mit gleichzeitiger Beleuchtung sind 3 Dimmer einzusetzen.

FERNBEDIENUNG + EMPFÄNGER (optional)

Der Empfänger der Funkfernbedienung hat bis zu 4 Kanäle, die zum Ein-/Ausschalten der LEDs dienen.

Der Empfänger sollte zwischen der Energieversorgung und den LED-Streifen angebracht oder mit dem Dimmer verbunden werden.

In Verbindung mit dem Dimmer regelt er die Intensivität der Strahlung.

FERNBEDIENUNG + EMPFÄNGER (optional)

Die Stromkabel dienen der Verbindung des Netzteiles mit den LED-Streifen. Ein Stromkabel (1 mm²) hat eine maximale Kapazität von etwa 4 Ampere und einen Spannungsabfall von 1 Volt pro 10 Meter.

ANSCHLÜSSE

Der Art. IR/C01 verbindet die LED-Streifen mit der elektronischen Stromversorgungsleitung.
Der Art. IR/W3 verbindet maximal 3 separate Stromadern.

RGB LED (farbiges Licht)

Messen sie die exakte Länge der benötigten LED-Streifen. Auf einer Rolle sind 5 m, die in 10 cm Längen geschnitten werden können. Die Spannung ist 24 Volt. Der Stromverbrauch ist 14,4 Watt pro Meter. Um den Gesamtverbrauch zu ermitteln, muß die Länge mit 14,4 Watt multipliziert werden.

Zum Beispiel: Berechnung des Verbrauchs in Watt = 7,4 x 14,4 W = 106,6 Watt Gesamt

RGB LED-Streifen sind nur in der Ausführung IP/67 erhältlich. Sie sind mit einer Silikonschicht ummantelt und werden im Innen- und Außenbereich durch Kleben befestigt.

LEISTUNG

Wählen Sie gemäß dem berechneten Watt-Wert, den Transformation so aus, daß die benötigte Leistung maximal 90% der Transformatorleistung beträgt.

Beispiel: 106,60 W : 90 x 100 = 118 W - wählen Sie ein Netzteil mit 120 W aus.

	ART.		
von 10 cm bis 3,7 m	60W	AL/60/24	84150
von 3,8 m bis 5,5 m	90W	AL/90/24	84152
von 5,6 m bis 7,5 m	120W	AL/120/24	84154
von 7,6 m bis 9,3 m	150W	AL/150/24	84156

Wir empfehlen, alle 3 Meter den LED neu Strom zuzuführen, um die Helligkeitsunterschiede und die Überhitzung der LEDs zu vermeiden.

Ein Stromkabel (1 mm²) hat eine maximale Kapazität von etwa 4 Ampere und einen Spannungsverlust von 1 Volt pro 10 Meter. Für Längen über 9,3 Meter siehe "Slave" Richtlinien.

Bei besonderen Installationen wenden sie sich bitte an unsere technische Abteilung.

FERNBEDIENUNG + EMPFÄNGER (optional)

Der Empfänger der Funkfernbedienung hat bis zu 4 Kanäle, die zum Ein-/Ausschalten der LEDs dienen.

Sie wird verwendet, um die Intensität der Strahlung einzustellen und die Farbe oder die Reihenfolge der LEDs zu wählen.

STEUEREINHEIT (Master)

Mit der Fernbedienung verbunden, dient sie dem Ein- und Ausschalten, der Regelung der Leuchtstärke, der Farbauswahl oder der Farbenabfolge.

Er sollte zwischen der Energieversorgung und den LED-Streifen angebracht werden.

STEUEREINHEIT (Slave)

Für jede neu hinzugefügte Leitung wird eine neue Steuereinheit (Slave) benötigt.

Beispiel: um 3 Leitungen mit gleichzeitiger Beleuchtung zu verbinden, müssen Sie 1 "Master" und 2 "Slave" verwenden.

Die "Slave" Steuereinheit muß mit einem 6-poligen RJ11 Stromkabel (nicht enthalten) mit der "Master" Steuereinheit verbunden werden.

STROMKABEL

Die Kabel sind 4-polig, 3 haben 0,5 mm² Durchmesser (für die 3 Farben), eines hat 1mm² (für den Minus-Pol).

ANSCHLÜSSE

Der Art. IR/C02 verbindet die LED-Streifen mit dem farbiges Licht mit der elektrischen Stromversorgungsleitung, Länge 15 cm.
Art. IR/C03 verbindet LED-Streifen mit LED-Streifen mit farbigem Licht, Länge 15 cm.

Komponenten und elektrisches Zubehör für die beleuchteten Profile Prolight. Jedes Element muß entsprechend der zu beleuchtenden Länge ausgewählt werden.

Entsprechend der Länge und Leuchtstärke (W/m) werden ein oder mehrere Netzteile benötigt. Dimmer und Steuerung müssen berechnet werden.



Rolle mit LED NT Leuchtstreifen



L5/.../33



L5/.../67



AL/.../24

DIMM/02



TEL/04



TEL/RGB/04



RIC/01

BELEUCHTUNGSKOMPONENTEN

ART.	Beschreibung		
L5/NW/33	Rolle mit 5 m LED Streifen Farbe Weiß neutral 4000° K - 9,6W/m - IP33	84105	
	Euro/m (Euro/Verpackung)	25,27	(126,33)
L5/WW/33	Rolle mit 5 m LED Streifen Weiß warm 3000° K - 9,6W/m - IP33	84115	
	Euro/m (Euro/Verpackung)	25,27	(126,33)
L5/NW/67	Rolle mit 5 m LED Streifen Weiß neutral 4000° K - 9,6W/m - IP67	84125	
	Euro/m (Euro/Verpackung)	39,28	(196,35)
L5/WW/67	Rolle mit 5 m LED Streifen Weiß warm 3000° K - 9,6W/m - IP33	84135	
	Euro/m (Euro/Verpackung)	39,28	(196,35)
L5/RGB/67	Rolle mit 5 m RGB LED Streifen - 14,4 W/m - IP67	84140	
	Euro/m (Euro/Verpackung)	51,35	(256,73)
L5/NW/65NT	Rolle mit 5 m LED Streifen NT Farbe Weiß durchgängig neutral 4000° K - 10W/m - IP65	84118	
	Euro/m (Euro/Verpackung)	50,95	(254,77)
L5/NW/67NT	Rolle mit 5 m LED Streifen NT Farbe Weiß durchgängig neutral 4000° K - 10W/m - IP67	84122	
	Euro/m (Euro/Verpackung)	62,51	(312,57)
AL/60/24	Netzteil IP67 - Leistung - 220V/24V/60W	84150	
	Euro/Stück	128,53	
AL/90/24	Netzteil IP67 - Leistung - 220V/24V/90W	84152	
	Euro/Stück	205,16	
AL/120/24	Netzteil IP67 - Leistung - 220V/24V/120W	84154	
	Euro/Stück	371,24	
AL/150/24	Netzteil IP67 - Leistung - 220V/24V/150W	84156	
	Euro/Stück	568,88	
DIMM/02	Dimmer/Treiber 24V/10 Amp - Maße 57x44x19 mm für LED weißes Licht	84187	
	Euro/Stück	129,46	
TEL/04	Funkfernbedienung - 4 Kanäle	84182	
	Euro/Stück	112,62	
RIC/01	Funkfernbedienungsempfänger - 4 Kanäle	84184	
	Euro/Stück	225,29	
TEL/RGB/04	Funkfernbedienung - 4 Kanäle 433,92 MHz für RGB LED - Maße 80 x 13	84183	
	Euro/Stück	259,92	



RIC/RGB/...



CE/5/20
CE/10/...



CE/RGB/20



IR/C01



IR/W3

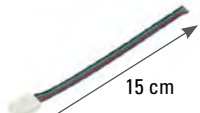

IR/C02

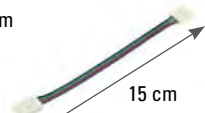

IR/C03



IR/C01NT



IR/C01NT

RIC/RGB/M	Steuereinheit (Master) mit Dimmerfunktion für RGB LED/schnurlos - Maße 174 x 46 x 35" Euro/Stück	84185 609,94
RIC/RGB/S	Steuereinheit (Slave) mit Dimmerfunktion für RGB LED (max. 4 "Slave" für jeden "Master") Euro/Stück	84186 426,13
CE/5/20	Stromkabel 0,5 mm ² - 20 m Euro/m	84420 3,10
CE/10/20	Stromkabel 1 mm ² - 20 m Euro/m	84422 3,10
CE/10/100	Stromkabel mm ² - 100 m Euro/m	84424 2,42
CE/RGB/20	Stromkabel für RGB LED, Abschnitte 3x0,5 mm ² + 1x1 mm ² - 20 m Euro/m	84426 14,29
IR/C01	Verbinder LED-Kabel, Verpackung 10 Stück Euro/Stück	84411 6,03
IR/W3	3-poliger Kabelverbinder Euro/Stück	84410 0,98
IR/C02	Kabelverbinder für RGB LED Streifen - Verpackung 10 Stück Euro/Stück	84415 6,36
IR/C03	2-poliger Kabelverbinder für RGB LED Streifen - Verpackung 10 Stück Euro/Stück	84416 9,64
IR/C01NT	Verbinder NT LED-Kabel, Verpackung 10 Stück Euro/Stück (Euro/Verpackung)	84413 3,61 (36,12)





Sauberlaufzone

Promat ist ein modulares Eingangsmattensystem, sowohl für den öffentlichen als auch den privaten Bereich. Dank des einfachen Verriegelungssystems werden zur Montage keine spezifischen Fachkenntnisse benötigt und sie kann vor Ort erfolgen.

Promat ist mit 3 Arten von Einlagen erhältlich: textiler Belag, Bürsten oder Gummi. Dadurch wird die Sauberkeit des Bodens und sein Schutz vor Verschmutzung im allgemeinen und vor Nässe gewährleistet.

Eingangsmatte Sauberlaufzone

promat

Promat ist ein flexibles modulares Eingangsmattensystem, das vor Ort zugeschnitten und angepaßt werden kann. Die Montage ist einfach und zeitsparend dank des Verriegelungssystems der silber eloxierten Aluminiumprofile mit den bereits eingesetzten Einlagen aus textilem Belag, Bürsten oder Gummi.

Die für den Innenbereich empfohlene textile Einlage bindet Feinstaub und Wasser und hält den Eingangsbereich trocken. Die besonders für den Außenbereich geeignete Gummieinlage ist witterungsbeständig, bindet groben Schmutz und wirkt rutschhemmend.

Die Bürsteneinlage ist besonders gut im Außenbereich mit hohem Fußgängeraufkommen geeignet, da sie insbesondere hartnäckigen Schmutz bindet. Promat kann sowohl in den Bodenbelag integriert als auch aufgesetzt werden. In diesem Fall kann mit einem Rampenprofil zum Ausgleich der Höhendifferenz gearbeitet werden. Promat ist auch in 2 bereits vormontierten und gebrauchsfertigen Ausführungen mit textilem Belag oder abwechselnden Bürsten- und Gummieinlage in den Größen 70 x 39,5 cm und 90 x 49,5 cm erhältlich.



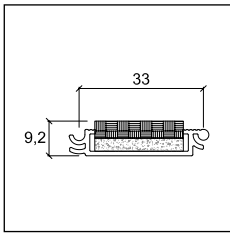

ZT/307/MN

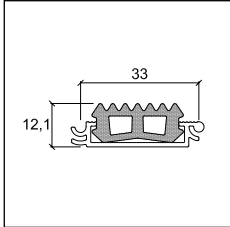

ZT/307/GN

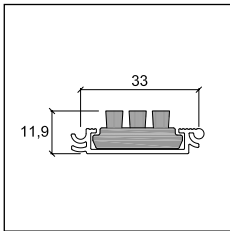

ZT/307/SN

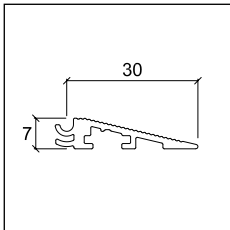

ZT/307/R1

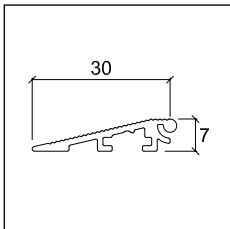

ZT/307/R2



ZT/307/NA

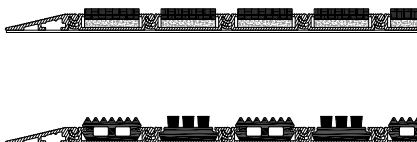

PROMAT

Länge = 270 cm - Verpackung 10 Stück

ART.			Conf.
ZT/307/MN	Profile in Aluminium matt eloxiert Silber + schwarze textile Einlage	90400	10
	Euro/m	14,82	
ZT/307/GN	Profile in Aluminium matt eloxiert Silber + schwarze Gummieinlage	90401	10
	Euro/m	16,99	
ZT/307/SN	Profile in Aluminium matt eloxiert + schwarze Bürsteneinlage	90402	10
	Euro/m	31,09	
ZT/307/R1	Rampenprofil, rechts in Aluminium matt eloxiert Silber	90403	10
	Euro/m	11,14	
ZT/307/R2	Rampenprofil, links in Aluminium matt eloxiert Silber	90404	10
	Euro/m	10,51	

Einzelverpackung

ZUBEHÖR

Länge = 500 cm - Verpackung 1 Stück

ART.			Conf.
ZT/307/NA	Klebeband, schwarz, EPDM, Rolle 5 m	90405	1
	Euro/m (Euro/Rolle)	11,44 (57,20)	

keine Teilpackung

PROMAT - EINGANGSMATTE

ART.			Conf.
ZT/307/01	Eingangsmatte mit schwarzer textiler Einlage, Abm. 70 x 39,5 cm	90407	1
	Euro/Stück	187,55	
ZT/307/02	Eingangsmatte mit schwarzer Gummi- und Bürsteneinlage, Abm. 70 x 39,5 cm	90408	1
	Euro/Stück	272,80	
ZT/307/03	Eingangsmatte mit schwarzer textiler Einlage, Abm. 90 x 49,5 cm	90409	1
	Euro/Stück	341,00	
ZT/307/04	Eingangsmatte mit schwarzer Gummi- und Bürsteneinlage, Abm. 90 x 49,5 cm	90410	1
	Euro/Stück	514,60	



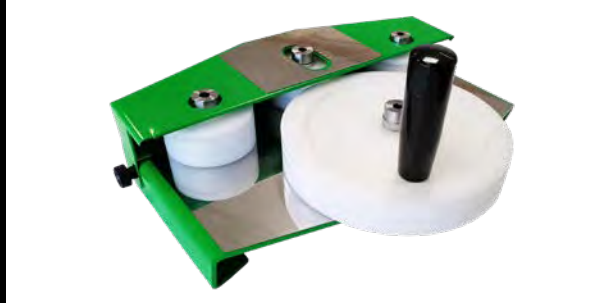

Verlegehilfen

Klebstoffe, Werkzeuge,
Schrauben, andere Hilfsmittel.



Mapeflex MS 45

MAPEFLEX MS 45 - MS-DICHT- UND KLEBSTOFF

Liefereinheit: Karton mit 12 x 300 ml - Einheiten pro Palette: 75 Kartons

ART.

MS 45 Kartusche, grau



Polierpaste

FLIESEN- MAGNETE

Schachtel mit 10 Blister

K10 00410

Euro/Blister 19,51

POLIERPASTE ZUR REINIGUNG VON METALL-PROFILIEN

Verpackung 20 Stück - Inhalt 150 ml

POLIERPASTE 30018

Euro/Stück 49,37



doppelseitige Klebebänder

DOPPELSEITIGE KLEBEBÄNDER

	POLYPROPYLEN	BAUMWOLLTUCH
Verpackung	24	24
LxL cm	5x2500	5x2500
ART.	D/4461/K	D/4471/K
	30004	30014
Euro/Stück	12,46	18,26



SCHRAUBEN

	FLACHKOPF				RUNDKOPF	
Schachtel - 1000 Stück						
Ausführung	vernickelt	vermessingt	Bronze beschichtet	vermessingt	vernickelt	vermessingt
LxL mm	3X25	3X25	3X25	3X25	3,5X25	3,5X25
ART.	SS/5	SS/5	SS/5	RR/5	SS/4	SS/4
	68800	68801	68802	68803	68804	68805
Euro/Schachtel	131,78	131,78	131,78	295,62	131,78	131,78

Die Proflex-Biegemaschine wurde entwickelt, um die von Profilpas entwickelten Profile der Proflex Line zu biegen. Das Gerät beinhaltet einen Rollensatz. Weitere Rollensätze, mit denen Sie PLAF oder Metal Line 90 biegen können, sind separat erhältlich.

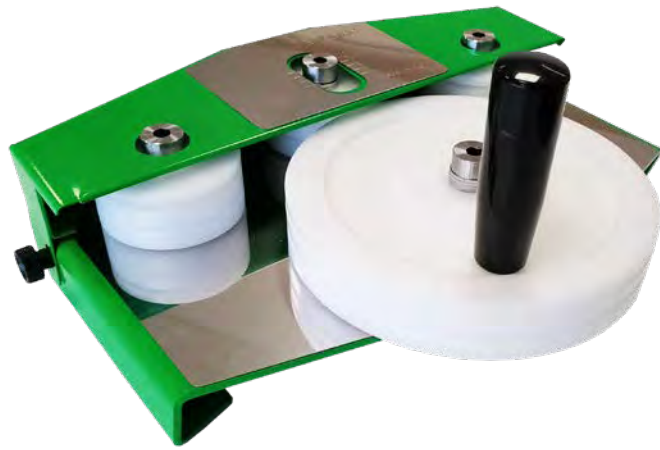

PROFLEX MASCHINE - Biegemaschine zum Biegen der Proflex Profile



Rollensatz 30052

PROFLEX MACHINE

ART.	Beschreibung	
proflex	Biegemaschine zum Biegen der Profile mit Innen- und Außenziehradius	30022
	Euro/Stück	1.122,76
30052	Rollensatz zum Biegen der Aluminiumsockelleisten Typ 90/FX/ (Innen- und Außenziehradius)	30052
	Euro/Stück	1.330,54

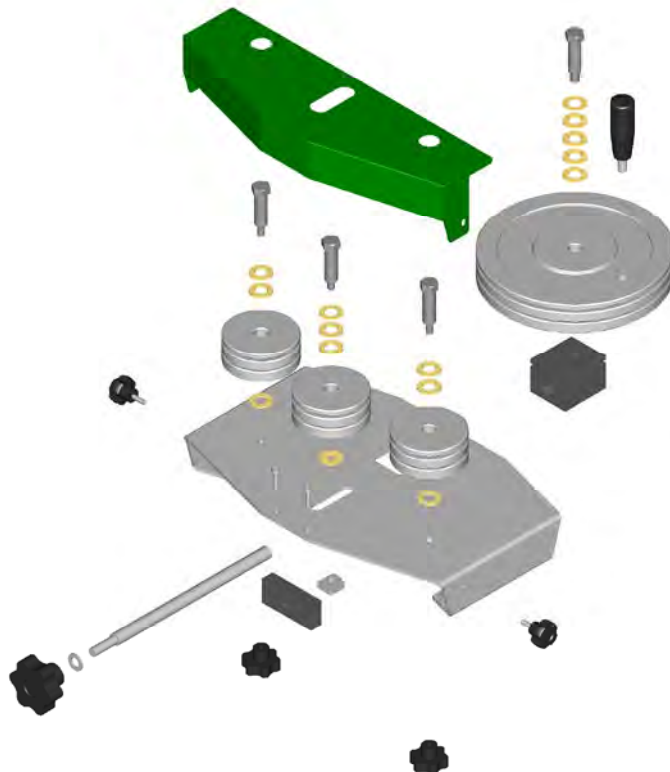









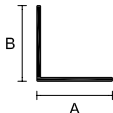
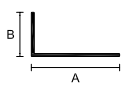
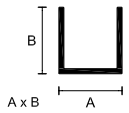

do-it-yourself- Profile

Eine breite Palette von DIY
Profilen aus Aluminium,
Edelstahl und Messing, in
verschiedenen Abmessungen.
Sie sind geeignet für
professionelle und
Heimwerkerarbeiten.

Profile Aluminium, matt eloxiert

		mit Barcode-Etikett			
		Länge 1 m		Länge 2 m	
	Abmessungen	Silber	<i>Euro/Stück</i>	Silber	<i>Euro/Stück</i>
Stange, flach 	12x2	10100	3,16	10104	5,78
	15x2	10108	3,64	10112	6,82
	20x2	10116	4,09	10120	7,63
	25x2	10124	4,56	10128	8,66
	30x2	10132	5,21	10136	9,89
	40x2	-	-	-	-
	50x2	-	-	-	-
	60x2	-	-	-	-
Gleichschenkliger Winkel 	10x10x1	10140	3,16	10144	5,78
	15x15x1	10148	3,46	10152	6,45
	20x20x1*	10156	4,15	10160	7,78
	25x25x1*	10164	4,56	10168	8,66
	30x30x1*	10172	5,02	10176	9,50
	30x30x1,5	-	-	09020	13,28
	40x40x1,5	10380	8,84	10384	17,17
	40x40x2	-	-	-	-
	50x50x2	-	-	-	-
Ungleichschenkliger Winkel 	15x10x1	10180	3,19	10184	5,86
	20x10x1	10188	3,38	10192	6,26
	30x15x1	10196	4,23	10200	7,95
U-Profil 	8x8x1	10204	2,98	10208	5,41
	10x10x1	10212	3,38	10216	6,26
	10x15x1	10220	4,09	10224	7,63
	12x12x1	-	-	10218	7,63
Doppel-U-Profil 	16x7x1	-	-	10232	7,02
	16x12x1	10236	4,65	10240	8,84
	20x10x1	-	-	10248	8,84
	20x18x1	10252	6,00	10256	11,49
Abschlussprofil 	18x1	10260	3,49	10264	6,46
	22x1	10268	3,64	10272	6,82
	25x1	10276	3,75	10280	7,02
Rohr 	8x1	09032	3,26	09036	6,03
	10x1	09040	3,55	09044	6,60
	12x1	09048	3,95	09052	7,36
	15x1	10284	4,23	10288	7,95
	18x1	10292	4,74	10296	9,02
	20x1	10300	5,24	10304	9,97
	25x1,5	-	-	09060	16,15
Vierkantrohr 	10x10x1	10308	4,15	10312	7,78
	15x15x1	10316	5,38	10320	10,20
	20x20x1	10324	6,56	10328	12,63
Rechteckrohr 	20x10x1	10332	5,38	10336	10,20
	30x15x1	10340	6,73	10344	12,96
T-Profil 	15x15x1,5	10348	4,31	10352	8,12
	25x25x1,5	10356	6,00	10360	11,47
Rundprofil 	Ø 6	-	-	09084	7,02
	Ø 8	10364	4,91	10368	9,33
	Ø 10	-	-	09092	12,97
Vierkantprofil 	8x8	10372	5,80	10376	11,14
	10x10	-	-	10394	15,98









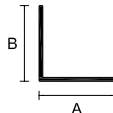

Teilpackungen sind nicht verfügbar. Verpackung: 10 Stück pro Artikel - Mindestauftrag : 100 Stück verschiedener "DIY"-Profile

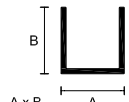
* Die Profile sind auch in 3 m Länge und ohne Barcode verfügbar Seite 255

EAN 13 = Basisnummer Code

Beispiel Code 10395 = 8010937 10395

Profile Aluminium, matt eloxiert

		ohne Barcode-Etikett			
		Länge 2 m		Länge m. 3	
		Silber	<i>Euro/Stück</i>	Silber	<i>Euro/Stück</i>
Stange, flach 	Abmessungen				
	12x2	510104	5,32	-	-
	15x2	510112	6,39	-	-
	20x2	510120	7,16	-	-
	25x2	510128	8,20	-	-
	30x2	510136	9,42	-	-
	40x2	510095	13,30	510096	19,92
	50x2	510099	16,80	510097	25,19
Gleichschenkliger Winkel 	10x10x1	510144	5,32	-	-
	15x15x1	510152	5,98	-	-
	20x20x1	510160	7,33	510158	10,97
	25x25x1	510168	8,20	510166	12,29
	30x30x1	510176	9,02	510174	13,53
	30x30x1,5	509020	12,79	-	-
	40x40x1,5	510384	16,71	-	-
	40x40x2	510381	25,00	510383	37,48
	50x50x2	510382	30,09	510387	45,17
Ungleichschenkliger Winkel 	15x10x1	510184	5,41		
	20x10x1	510192	5,78		
	30x15x1	510200	7,49		
U-Profil 	8x8x1	510208	4,91		
	10x10x1	510216	5,78		
	10x15x1	510224	7,16		
	12x12x1	510218	7,16		
Doppel-U-Profil 	16x7x1	510232	6,53		
	16x12x1	510240	8,39		
	20x10x1	510248	8,39		
	20x18x1	510256	11,02		
Abschlussprofil 	18x1	510264	6,00		
	22x1	510272	6,39		
	25x1	510280	6,53		
Rohr 	8x1	509036	5,52		
	10x1	509044	6,17		
	12x1	509052	6,87		
	15x1	510288	7,49		
	18x1	510296	8,53		
	20x1	510304	9,50		
	25x1,5	509060	15,67		
Vierkantrohr 	10x10x1	510312	7,33		
	15x15x1	510320	9,72		
	20x20x1	510328	12,18		
Rechteckrohr 	20x10x1	510336	9,72		
	30x15x1	510344	12,45		
T-Profil 	15x15x1,5	510352	7,63		
	25x25x1,5	510360	11,01		
Rundprofil 	Ø 6	509084	6,53		
	Ø 8	510368	8,85		
	Ø 10	509092	12,48		
Vierkantprofil 	8x8	510376	10,66		
	10x10	510394	15,52		







Teilpackungen sind nicht verfügbar. Verpackung: 10 Stück pro Artikel - Mindestauftrag : 100 Stück verschiedener "DIY"-Profile

EAN 13 = Basisnummer Code

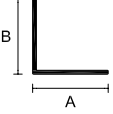
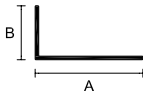
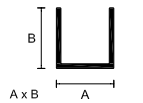
Beispiel Code 10395 = 8010937 10395

Profile Aluminium, matt eloxiert und pulverbeschichtet

mit Barcode-Etikett
Länge 2 m

	Abmessungen	Gold eloxiert	Titan eloxiert	pulverbeschichtet Weiß RAL 9003	<i>Euro/Stück</i>
Stange, flach 	12x2	10105	-	-	5,86
	15x2	10113	-	11612	6,93
	20x2	10121	10470	11620	7,73
	30x2	10137	-	11636	10,00
Gleichschenkliger Winkel 	10x10x1	10145	10452	11644	5,86
	15x15x1	10153	10454	11652	6,53
	20x20x1	10161	10456	11660	7,89
	25x25x1	10169	10458	11668	8,77
	30x30x1	10177	-	11676	9,58
	40x40x1,5	10385	-	11684	17,39
Ungleichschenkliger Winkel 	15x10x1	10185	10462	11692	5,98
	20x10x1	10193	10464	11700	6,36
	30x15x1	10201	10466	11708	8,09
U-Profil 	8x8x1	10209	-	-	5,46
	10x10x1	-	-	11724	6,36
	10x15x1	10225	-	-	7,73
Doppel-U-Profil 	20x18x1	-	-	11764	11,63
Abschlussprofil 	18x1	10265	-	11772	6,54
	22x1	10273	-	-	6,93
	25x1	10281	-	-	7,11
Rohr 	10x1	09045	-	-	6,71
	15x1	-	-	11796	8,09
	18x1	10297	-	-	9,15
	20x1	10305	-	-	10,11
Vierkantrohr 	10x10x1	-	-	11820	7,89
Rechteckrohr 	20x10x1	10337	-	11844	10,32
T-Profil 	15x15x1,5	-	-	11860	8,22
	25x25x1,5	-	-	11868	11,61





Teilpackungen sind nicht verfügbar. Verpackung: 10 Stück pro Artikel in Gold, 5 Stück pro Artikel in Titan

Mindestauftrag : 100 Stück verschiedener "DIY"-Profile

EAN 13 = Basisnummer Code

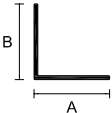
Beispiel Code 10395 = 8010937 10395

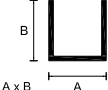
Profile Aluminium Glanz eloxiert

		mit Barcode-Etikett			
		Länge 1 m		Länge 2 m	
		Silber	<i>Euro/Stück</i>	Silber	<i>Euro/Stück</i>
Stange, flach 	Abmessungen				
	15x2	-	-	10115	10,80
	20x2	-	-	10123	11,84
	25x2	-	-	10131	13,27
Gleichschenkliger Winkel 	10x10x1	10143	3,26	10147	9,58
	15x15x1	10151	3,51	10155	10,32
	20x20x1	10159	4,08	10163	12,09
	25x25x1	-	-	10171	13,39
	30x30x1	-	-	10179	14,74
Ungleichschenkliger Winkel 	15x10x1	-	-	10186	9,81
	20x10x1	-	-	10195	10,32
	30x15x1	-	-	10203	12,60
U-Profil 	10x10x1	-	-	10219	9,90
	10x15x1	-	-	10227	12,01
	12x12x1	-	-	10211	12,40
Abschlussprofil 	18x1	-	-	10267	10,48
T-Profil 	15x15x1,5	10351	4,28	10355	12,77

Verpackung: 5 Stück pro Artikel

Mindestauftrag : 100 Stück verschiedener "DIY"-Profile

Winkelprofile Messing poliert und Edelstahl

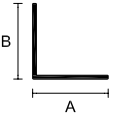
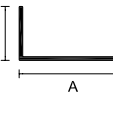
		mit Barcode-Etikett			
		Länge 2 m			
	Abmessungen	Messing Poliert	<i>Euro/Stück</i>	Edelstahl	<i>Euro/Stück</i>
Gleichschenkliger Winkel 	15x15x1	10002	47,80	10050	18,86
	20x20x1	10006	60,99	10054	23,75
	25x25x1	-	-	10058	28,81
	30x30x1	10014	93,56	10062	35,00
	40x40x1	-	-	10070	45,45
Ungleichschenkliger Winkel 	15x10x1	10030	40,15	-	-
	20x10x1	10034	47,80	10082	18,86
	30x10x1	-	-	10086	23,76

Teilpackungen sind nicht verfügbar.

Verpackung: 5 Stück pro Artikel- Mindestauftrag : 100 Stück verschiedener "DIY"-Profile

EAN 13 = Basisnummer Code
Beispiel Code 10094 = 8010937 10094

Gegengewichte für Vorhänge mit abgerundeten Kanten in Silber eloxiert

	Abmessungen	Länge 1 m		Länge 2 m		Länge 4 m	
		Code	<i>Euro/Stück</i>	Code	<i>Euro/Stück</i>	Code	<i>Euro/Stück</i>
	30x4 10 Stück/Schachtel	10604	9,89	10605	19,76	10606	39,14
	40x4 10 Stück/Schachtel	10608	13,38	10609	26,69	-	-

Teilpackungen sind nicht verfügbar.

EAN 13 = Basisnummer Code
Beispiel Code 10824 = 8010937 10824

Einfass- und Verbindungsprofile Aluminium matt eloxiert, Silber

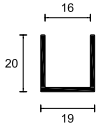
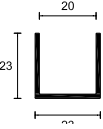
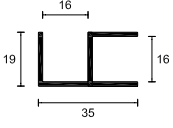
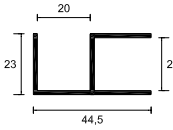
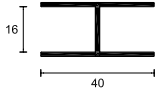
				mit Barcode-Etikett				
				Länge 2 m		Länge m. 3		
		Abmessungen	Bodenb.	Code	<i>Euro/Stück</i>	Code	<i>Euro/Stück</i>	
U-Profil		für die Umrahmung Stärke bis 16 mm. Verpackung 6 Stück/Artikel	16	1,5	10500	18,14	10504	26,95
U-Profil		für die Umrahmung Stärke bis 20 mm. Verpackung 6 Stück/Artikel	20	1,5	10532	21,58	10536	32,10
Doppel-UP-rofil		für 90° Eckenverbindungen von Materialien Stärke bis 16 mm. Verpackung 6 Stück/Artikel	16	1,5	-	-	10512	40,02
Doppel-UP-rofil		für 90° Eckenverbindungen von Materialien Stärke bis 20 mm. Verpackung 6 Stück/Artikel	20	1,5	-	-	10544	48,41
H-Profil		für Verbindung von Mustertafeln Stärke bis 16 mm. Verpackung 6 Stück/Artikel	16	1,5	-	-	10520	43,93

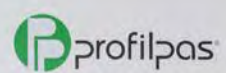

Design is our best profile.

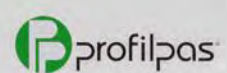

Design is our best profile.



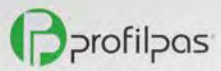

Design is our best profile.

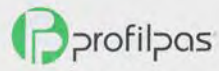

Design is our best profile.



Marketing- materialien

Verkaufshilfen für die
Ausstellung. Modulare
Ausstellungsmöbel,
Thekenaufsteller,
Mustertafeln, Musterboxen
und -zylinder, usw. zur
Auswahl der Produkte zur
Raumgestaltung.



Das Verkaufskonzept von Profilpas: ein modulares Display-System aus Paneelen, die einzeln verwendet oder kombiniert werden können. Wählen Sie die Display-Paneelen entsprechend den gewünschten Produkten aus.



Paneelständer

PANEEL 1 Terrassenbild 220 x 90 cm (Höhe x Breite)	02036	€ 340,85
PANEEL 2 Wohnzimmerbild 220 x 90 cm (Höhe x Breite)	02037	€ 340,85
PANEEL 3 Badezimmerbild 220 x 90 cm (Höhe x Breite)	02038	€ 340,85
PANEEL 4 Treppenbild 220 x 90 cm (Höhe x Breite)	02039	€ 340,85
PANEEL 5 pp drain aqua Bad Bild 220 x 90cm (Höhe x Breite)	02080	€ 340,85
PANEELSTÄNDER	02040	€ 220,55
ANSICHTSMUSTER 1 - CPGV+CPQV+WPSTOP 3	02041	€ 200,49
ANSICHTSMUSTER 2 - CPNV+CPCV/30	02042	€ 140,35
ANSICHTSMUSTER 3 - SNG+SIR+SGL+SIS+SP+76	02043	€ 340,85
ANSICHTSMUSTER 4 - GIN+ILN+ZQIN	02044	€ 421,04
ANSICHTSMUSTER 5 - ZQVN Trend Color Stone	02045	€ 421,04
ANSICHTSMUSTER 6 - SLIM DRAIN+GLASS PROFILE	02046	€ 961,42
ANSICHTSMUSTER 7 - SMART DRAIN	02047	€ 822,01
ANSICHTSMUSTER 8 - THIN DRAIN	02048	€ 741,83
ANSICHTSMUSTER 9 - Box für Musterkarten (ohne Musterkarten)	02049	€ 130,32
ANSICHTSMUSTER 10 - 8605+8608	02055	€ 100,25
ANSICHTSMUSTER 11 - PP LEVEL DUO	02064	€ 236,31
ANSICHTSMUSTER 7/a - nur Regalboden	02056	€ 70,17
ANSICHTSMUSTER 12 - PP DRAIN AQUA CLASSIC SATIN STEEL + GLASS PROFILE SATIN STEEL	02067	€ 713,00
ANSICHTSMUSTER 13 - PP DRAIN AQUA FLAT BLACK ALUMINIUM + GLASS PROFILE SATIN STEEL	02068	€ 713,00
ANSICHTSMUSTER 14 - Ablage für 2 schmale Roste und 1 Design Rost Ihrer Wahl (Roste nicht enthalten müssen gesondert Bestellt werden)	02069	€ 232,50
ANSICHTSMUSTER 15 - Ablage für 3 schmale Roste Ihrer Wahl (Roste nicht enthalten müssen gesondert Bestellt werden)	02070	€ 232,50
ANSICHTSMUSTER 16 - Q Drain Classic Edelstahl poliert + Fliese	02071	€ 852,50

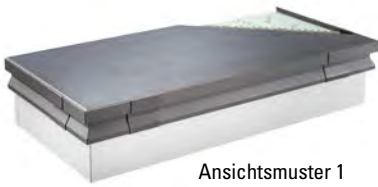

Ansichtsmuster 1
CPGV - WPstop 3

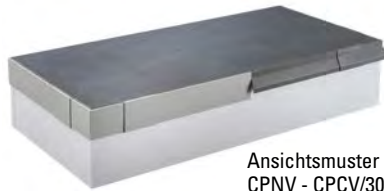

Ansichtsmuster 2
CPNV - CPCV/30

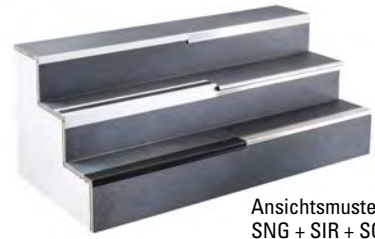

Ansichtsmuster 3
SNG + SIR + SGI +
SIS + SP - 76



Ansichtsmuster 4
GIN + ILN + ZQIN

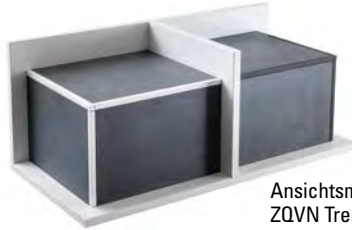

Ansichtsmuster 5
ZQVN Trend Color
Stone



Ansichtsmuster 6
Slim Drain + Glass
Profile



Ansichtsmuster 7
Smart Drain



Ansichtsmuster 8
Thin Drain



Ansichtsmuster 9
Box für Musterkarten



Ansichtsmuster 10
8605 - 8608



Ansichtsmuster 11
PP Level Duo®



Ansichtsmuster 7/A
nur Regalboden



Ansichtsmuster 12



Ansichtsmuster 13



Ansichtsmuster 14

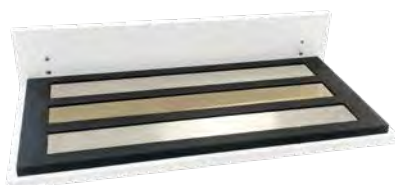

Ansichtsmuster 15



Ansichtsmuster 16



TOTEM - Musterkartenständer schwarz, 55x55x200 cm (LxBxH)	02034	€ 490,81
TOTEM - Musterkartenständer weiß, 55x55x200 cm (LxBxH)	02035	€ 490,81

Thekendisplay für 4 Musterkarten	00273	€ 46,50
----------------------------------	-------	---------



Musterkarten nach Produktkategorien unterteilt, auch zum Einlegen in Schubladen geeignet

Musterkarte 1	Dekorleisten PROLIST	02015	€ 54,65
Musterkarte 2	Eckschutzprofile PROTRIM	02016	€ 54,65
Musterkarte 3	Eckschutzprofile PROANGLE Q	02017	€ 54,65
Musterkarte 4	Eckschutzprofile PROCORNER Profile für Innenecken PROROUND	02018	€ 54,65
Musterkarte 5	Profile für Dünne Beläge	02019	€ 54,65
Musterkarte 6	Profile für gleiche Bodenbelagsstärken	02020	€ 54,65
Musterkarte 7	Ausgleichsprofile	02021	€ 54,65
Musterkarte 8	Profile für LVT	02022	€ 54,65
Musterkarte 9	Dehnfugenprofile PROJOINT	02023	€ 54,65
Musterkarte 10	Profile für Balkon und Terrasse	02024	€ 54,65
Musterkarte 11	Treppenkantenprofile	02025	€ 54,65
Musterkarte 12/A	Unisystem Plus	02065	€ 54,65
Musterkarte 12/B	Prestowood - PVC Line	02066	€ 54,65
Musterkarte 13/A	METAL LINE 89-90-790	02057	€ 54,65
Musterkarte 13/B	METAL LINE 87-88-92-93-95-97-98-100	02058	€ 54,65
Musterkarte 14	Trend Color	02028	€ 54,65
Musterkarte 17	PVC-Sockelleisten	02078	€ 54,65



Tischständer schwarz - Trend Color Proangle Q	00193	€ 99,20
Tischständer schwarz - Proangle Trend Color	00219	€ 99,20
Tischständer schwarz - Proangle Q	00166	€ 54,20



Musterzylinder Wandprofile	00103	€ 24,29
Musterzylinder Bodenprofile	00104	€ 24,29
Musterzylinder Profile für dünne Bodenbeläge	00114	€ 24,29
Musterzylinder Proangle Q	00115	€ 24,29
Musterzylinder Unisystem	00080	€ 24,29
Musterzylinder Proline	00127	€ 24,29
Musterzylinder LVT-Profile	00142	€ 24,29
Musterzylinder Prolight	00143	€ 24,29

	Musterstück DJKC/10	00134	€ 20,82
	Musterstück DJKC/10	00135	€ 33,59
	Musterstück UKC/10	00136	€ 40,15
	Musterstück DJKGC/10	00137	€ 64,03
	Musterstück UKGC/10	00138	€ 71,39

Broschüre trend color IT/EN	00282	€ 1,55
Broschüre trend color FR/DE	00283	€ 1,55
Broschüre trend color ES/PT	00284	€ 1,55

Broschüre Profile und Sockelleisten für Holz und Laminat ital./engl.	00285	€ 1,86
Broschüre Profile und Sockelleisten für Holz und Laminat franz./deutsch	00286	€ 1,86
Broschüre Profile und Sockelleisten für Holz und Laminat span./port.	00287	€ 1,86
Broschüre Profile und Sockelleisten für Holz und Laminat polnisch/tschechisch	00290	€ 1,86

Broschüre Balkon- und Terrassenprofile ital./engl.	00279	€ 1,86
Broschüre Balkon- und Terrassenprofile franz./deutsch	00280	€ 1,86
Broschüre Balkon- und Terrassenprofile span./port.	00281	€ 1,86
Broschüre Balkon- und Terrassenprofile polnisch/tschechisch	00288	€ 1,86

Broschüre promat IT/EN	00305	€ 1,55
Broschüre promat FR/DE	00319	€ 1,55
Broschüre promat ES/PT	00321	€ 1,55
Broschüre promat CZ/PL	00323	€ 1,55

Musterbox PROMAT	00349	€ 31,29
------------------	-------	---------

Musterbox PROANGLE Q	00351	€ 31,29
----------------------	-------	---------

Musterbox TREND COLOR	00353	€ 31,29
-----------------------	-------	---------



Ausstellungsmuster PP Drain Aqua - Classic Cover, Größe 70x32x30 cm (Abdeckung muß separat bestellt werden)	02072	€ 358,05
Ausstellungsmuster PP Drain Aqua - Flat Cover und Invisible Cover, Größe 70x32x30 cm (Abdeckung muß separat bestellt werden)	02073	€ 358,05
Ausstellungsmuster PP Drain Aqua - Design Cover, Größe 70x32x30 cm (Abdeckung muß separat bestellt werden)	02074	€ 358,05



Ausstellungsmuster PP Drain Aqua - Classic Cover, Größe 70x32x30 cm (Duschrinne und Abdeckung müssen separat bestellt werden)	02075	€ 97,65
Ausstellungsmuster PP Drain Aqua - Flat Cover oder Invisible Cover, Größe 70x32x30 cm (Duschrinne und Abdeckung müssen separat bestellt werden)	02076	€ 97,65
Ausstellungsmuster PP Drain Aqua - Design Cover, Größe 70x32x30 cm (Duschrinne und Abdeckung müssen separat bestellt werden)	02077	€ 97,65



Musterkoffer PP Drain AQUA	02079	€ 604,50
----------------------------	-------	----------



Broschüre PP Drain Aqua ital./engl.	00295	€ 1,97
Broschüre PP Drain Aqua franz./deutsch	00296	€ 1,97
Broschüre PP Drain Aqua span./port.	00297	€ 1,97
Broschüre PP Drain Aqua polnisch/tschechisch	00298	€ 1,97



Musterstück Glass Profile Edelstahl gebürstet	00072	€ 2,96
Musterstück Glass Profile Edelstahl, pulverbeschichtet, Schwarz matt	00078	€ 4,53

Ansichtsmuster Glass Profile Edelstahl gebürstet	00311	€ 97,65
Ansichtsmuster Glass Profile Edelstahl, pulverbeschichtet, Schwarz matt	00315	€ 97,65



Musterkette PDS



Musterkette Metal Line



Musterkette 8605/8608



Musterkette PVC Sockelleiste



Musterkette ZQP



Musterkette RPA



Musterkette Balkonprofile



Musterkette RE



Musterkette REC



Musterkette RECO



Musterkette DIY



Musterkette Edelstahl sandgestraht



Musterkette Messing verchromt



Musterkette antibakterielle Profile

Musterkette PDS	00020	€ 15,36
Musterkette 8605/8608	00126	€ 5,50
Musterkette Metal Line	00119	€ 26,26
Musterkette PVC Sockelleiste	00085	€ 9,86
Musterkette Balkonprofile	00117	€ 30,60
Musterkette ZQP	00027	€ 9,86
Musterkette RPA	00050	€ 9,86
Musterkette RE	00011	€ 9,86
Musterkette REC	00049	€ 9,86
Musterkette RECO	00133	€ 9,86
Musterkette DIY	00128	€ 19,70
Musterkette Messing verchromt	00130	€ 24,06
Musterkette sandgestrahlte Profile	00132	€ 5,50
Musterkette PVC-Treppenkanten	00084	€ 9,86
Musterkette antibakterielle Profile	00147	€ 5,50
Musterkette PDS XL	00140	€ 62,47
Musterkette black & white	00033	€ 10,42
Musterkette ZV Trend Color	00023	€ 28,21
Musterkette IPV Trend Color Stone	00037	€ 19,70
Musterkette Prestowood	00039	€ 19,70
Musterkette PVC LINE 8181	00018	€ 5,43



ES/7 Weiß glänzend + 11 Abtrennhaken	11594	€	589,00
ES/7 Schwarz + 11 Abtrennhaken	11596	€	589,00

Abmessungen: 96 cm Breite - 50 cm Tiefe - 270 cm Höhe

Ausstellungsständer für Profile und Sockelleisten bis Länge 270 cm

11 Abtrennhaken, verstellbar

ZUBEHÖR:

A) Abtrennhaken Weiß glänzend	11597	€	2,95
Abtrennhaken Schwarz	11598	€	2,95
B) Seitliche Zubehörtafel Weiß glänzend	11519	€	44,95
Seitliche Zubehörtafel Schwarz	11521	€	44,95

Zum Befestigen von Boxen und /oder Haken für Zubehör

C) Set mit 4 Boxen für Zubehörtafel Weiß glänzend	11528	€	40,42
Set mit 4 Boxen für Zubehörtafel Schwarz	11531	€	40,42
D) Set mit 10 Haken für Zubehörtafel Weiß glänzend	11534	€	23,25
Set mit 10 Haken für Zubehörtafel Schwarz	11535	€	23,25

INFORMATIONSPANELLE:

Paneel für Fliesenprofile	11522	€	40,67
Paneel für Profile für Parkett-, Laminat-/LVT	11532	€	40,67



weiß glänzend + 11 Trennhaken



weiß glänzend Trennhaken



weiß glänzendes seitliches Gitter für die Befestigung von Ablagen und/oder Haken für das Zubehörprogramm

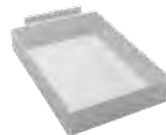

weiß glänzende Ablage für das Gitter



weiß glänzender Haken für das Gitter

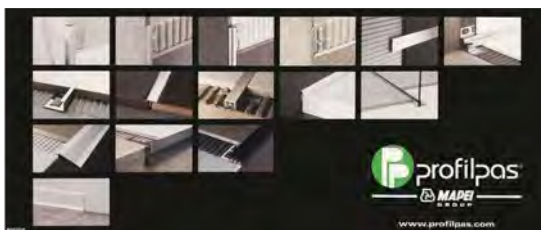

Kopfteil für den Verkaufsständer - Keramik

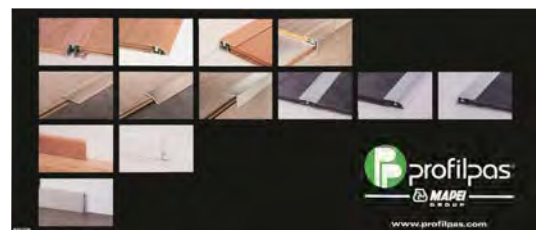

Kopfteil für den Verkaufsständer Holz, Laminat und LVT



ES/6

11506 € **244,84**

Abmessungen: 96 cm Breite - 28 cm Tiefe - 94 cm Höhe

MATERIALIEN UND MATERIALEIGENSCHAFTEN

Die u.g. Angaben fassen die grundlegenden Eigenschaften der Materialien, aus denen unsere Erzeugnisse hergestellt sind, zusammen. Weitere Informationen erhalten Sie auf Anfrage in den technischen Datenblättern.

MESSING NATUR

Legierung CW624N UNI EN 12167

Die Profile werden im Strangpressverfahren (Extrusion) hergestellt. Sie sind hoch abriebfest und sehr chemikalienbeständig, auf der Sichtseite findet jedoch ein natürlicher Oxidationsprozess statt. Hohe Luftfeuchtigkeit und ätzende Substanzen bewirken bei Messing eine verstärkte Oxidation. Der ursprüngliche Zustand kann jedoch durch spezielle Polier- und Schleifmittel wieder hergestellt werden.

MESSING POLIERT

Legierung CW624N UNI EN 12167

Die Profile werden im Strangpressverfahren (Extrusion) hergestellt. Die sichtbare Oberfläche wird mechanisch poliert. Starke Beanspruchung kann die polierte Oberfläche beschädigen. Sie sind hoch abriebfest und sehr chemikalienbeständig, auf der Sichtseite findet jedoch ein natürlicher Oxidationsprozess statt. Hohe Luftfeuchtigkeit und ätzende Substanzen bewirken bei Messing eine verstärkte Oxidation. Der ursprüngliche Zustand kann jedoch durch spezielle Polier- und Schleifmittel wieder hergestellt werden.

MESSING VERCHROMT

Legierung CW624N UNI EN 12167

Die Profile werden im Strangpressverfahren (Extrusion) hergestellt und anschließend verchromt. Sie sind weitgehend gegenüber ultravioletter Strahlung, Witterungsbedingungen und Chemikalien beständig. Sie sind nicht für stark beanspruchte Böden geeignet.

ALUMINIUM NATUR

Legierung Al-Mg-Si wärmebehandelt unter der Bedingung T6 (6060 T6)

Die Profile werden im Strangpressverfahren (Extrusion) hergestellt. Sie sind ausreichend gegen Witterungsbedingungen und Chemikalien beständig. Zement und seine Folgeprodukte produzieren im feuchten Zustand alkalische Substanzen, die bei Metallen Oberflächenkorrosion (Bildung von Aluminiumhydroxid) verursachen können. Die sichtbare Profilloberfläche muss daher umgehend von Zement, Klebstoffen und Fugenmaterialien gereinigt werden.

ALUMINIUM ELOXIERT

Legierung Al-Mg-Si wärmebehandelt unter der Bedingung T6 (6060 T6)

Die Profile werden im Strangpressverfahren (Extrusion) hergestellt und anschließend eloxiert. Sie sind ausreichend gegen Witterungsbedingungen und Chemikalien beständig. Zement und seine Folgeprodukte produzieren in feuchtem Zustand alkalische Substanzen, die bei Metallen Oberflächenkorrosion (Bildung von Aluminiumhydroxid) verursachen können. Die sichtbare Profilloberfläche muss daher umgehend vorsichtig von Zement, Klebstoffen und Fugenmaterialien gereinigt werden. Starke Beanspruchung kann die eloxierte Oberflächenbehandlung beschädigen und abtragen.

ALUMINIUM GLANZ ELOXIERT

Legierung Al-Mg-Si wärmebehandelt unter der Bedingung T6 (6463 T6)

Die Profile werden im Strangpressverfahren (Extrusion) hergestellt und anschließend eloxiert. Sie sind ausreichend gegen Witterungsbedingungen und Chemikalien beständig. Zement und seine Folgeprodukte produzieren in feuchtem Zustand alkalische Substanzen die bei Metallen Oberflächenkorrosion (Bildung von Aluminiumhydroxid) verursachen können. Die sichtbare Profilloberfläche muss daher umgehend vorsichtig von Zement, Klebstoffen und Fugenmaterialien gereinigt werden. Glanz eloxierte Aluminiumprofile sind nicht für den Einsatz im Bodenbereich geeignet.

ALUMINIUM PULVERBESCHICHTET

Legierung Al-Mg-Si wärmebehandelt unter der Bedingung T6 (6060 T6)

Die Profile werden im Strangpressverfahren (Extrusion) hergestellt und anschließend pulverbeschichtet mit einer Schichtdicke von $\geq 80 \mu\text{m}$. Sie sind ausreichend gegen Witterungsbedingungen und Chemikalien beständig, die Farbschicht ist jedoch durch mechanische Einwirkungen leicht zu beschädigen; sie sind daher nicht für den Einsatz im Bodenbereich geeignet. Die sichtbare Profilloberfläche muss umgehend vorsichtig von Zement, Klebstoffen und Fugenmaterialien gereinigt werden.

ALUMINIUM UMMANTELT ALCROMR PLUS

Legierung Al-Mg-Si wärmebehandelt unter der Bedingung T6 (6060 T6)

Die Profile werden im Strangpressverfahren (Extrusion) aus Aluminium natur hergestellt. Anschließend werden die Aluminiumprofile mit einer verschleißfesten Alcrom® Plus Folie ummantelt, die Farbe und Maserung verschiedener Holzern produktnah reproduziert.

EDELSTAHL - AISI 430 - DIN 1.4016

Diese Art Edelstahl ist nur mäßig gegenüber korrosiven Stoffen beständig. Er ist ausschließlich für den Einsatz im Innenbereich zu empfehlen.

EDELSTAHL - AISI 304 - DIN 1.4301 V2A

Profile aus Edelstahl AISI 304 sind widerstandsfähig gegenüber den wichtigsten Chemikalien, Witterungseinflüssen, Kalk, Mörtel, Fliesenkleber und handelsübliche Reinigungsmittel. Sie sind geeignet für den Außenbereich, Lebensmittelindustrie, Krankenhäuser, etc.

EDELSTAHL - AISI 316 - DIN 1.4404 V4A

Profile aus Edelstahl AISI 316 sind widerstandsfähig gegenüber den wichtigsten Chemikalien, Witterungseinflüssen, Kalk, Mörtel, Fliesenkleber und handelsüblichen Reinigungsmitteln.

Dieser Edelstahl weist zudem eine gute Widerstandsfähigkeit gegenüber Chlor und Salz auf und wird insbesondere bei extremen Anwendungsbedingungen empfohlen.

VERLEGUNG - WARNUNG:

Auch Edelstahl kann beschädigt werden, wenn er nicht mit den entsprechenden Vorsichtsmaßnahmen während der Verlegung behandelt wird. Insbesondere ist darauf zu achten, dass die Profile bis zur Montage in ihrer individuellen Verpackung geschützt bleiben. (Durch diese Vorkehrung wird die Verunreinigung mit anderen Eisenmaterialien während des Transports vermieden). Die direkte Berührung mit Reinigungsmitteln für Cotto-Fliesen und Marmor, Entkalker und chlorhaltigen Reinigern ist ebenfalls zu vermeiden. Achten Sie auf die Gase der Salzsäure, die bei der Reinigung von speziellen Böden entstehen können. Nach der Verlegung sofort mit einer gründlichen Reinigung der Oberfläche mit reichlich Wasser und anschließendem Trocknen fortfahren.

WARTUNG:

die häufige Reinigung ist wichtig, um die Schönheit der Edelstahl-Profilloberflächen zu erhalten. Achten Sie besonders auf die Behandlung der Profilloberfläche während der Installation. Unmittelbar nach der Montage die Flächen sorgfältig abspülen. Vermeiden Sie die Verwendung von Schleifmitteln, die das Profil zerkratzen können. Verwenden Sie keine chlorhaltigen Reinigungsmittel, Bleichmittel, Salzsäure, Entkalker. Verwenden Sie keine abrasiven Schwämme oder Drahtwollen, die die Oberfläche verkratzen oder Rostflecke hinterlassen können.

EDELSTAHL CHROMATIERT - AISI 304 - DIN 1.4301 (profilpas design)

Ein hoher ästhetischer Wert. Geeignet für Wandverkleidungen, aber nicht für Fußböden. Die Reinigung muss mit Schwämmen oder einem weichen Tuch ausgeführt werden. Benutzen Sie keine Scheuermittel und verwenden Sie neutrale Reinigungsmittel.

STARRES PVC

Vinylverbindung - starres PVC, bleifrei, stoßfest, schwer entflammbar. öko-kompatibel stabilisiert auf Basis von Ca-Zn Salzen.

Weiches PVC

Vinylverbindung - plastifiziertes PVC, bleifrei, schwer entflammbar. öko-kompatibel stabilisiert auf Basis von Ca-Zn Salzen.

geschäumtes PVC

Vinylverbindung - geschäumtes PVC, bleifrei, schwer entflammbar. öko-kompatibel stabilisiert auf Basis von Ca-Zn Salzen.

Co-extrudiertes PVC - starr/starr

Vinylverbindung - starres PVC, bleifrei, stoßfest, schwer entflammbar. öko-kompatibel stabilisiert auf Basis von Ca-Zn Salzen.

Co-extrudiertes PVC - weich/weich

Vinylverbindung - plastifiziertes PVC, bleifrei, schwer entflammbar. öko-kompatibel stabilisiert auf Basis von Ca-Zn Salzen.

Co-extrudiertes PVC - starr/weich

Vinylverbindung - starres PVC, bleifrei, stoßfest, schwer entflammbar. öko-kompatibel stabilisiert auf Basis von Ca-Zn Salzen. Vinylverbindung - plastifiziertes PVC, bleifrei, schwer entflammbar. öko-kompatibel stabilisiert auf Basis von Ca-Zn Salzen.

Co-extrudiertes PVC - starr/weich Schimmelstopp

Vinylverbindung - starres PVC, bleifrei, stoßfest, schwer entflammbar. öko-kompatibel stabilisiert auf Basis von Ca-Zn Salzen.

Vinylverbindung - plastifiziertes PVC, bleifrei, schwer entflammbar, mit Biozid-Additiven. öko-kompatibel stabilisiert auf Basis von Ca-Zn Salzen.

Co-extrudiertes PVC - geschäumt/weich

Vinylverbindung - geschäumtes PVC, bleifrei, schwer entflammbar. öko-kompatibel stabilisiert auf Basis von Ca-Zn Salzen.

Vinylverbindung - plastifiziertes PVC, bleifrei, schwer entflammbar. öko-kompatibel stabilisiert auf Basis von Ca-Zn Salzen.

HINWEISE FÜR REINIGUNG UND WARTUNG

MATERIAL	AUSFÜHRUNG	REINIGUNG NACH VERLEGUNG	WARTUNG
Aluminium	eloxiert	Verwenden Sie säurehaltigen Reinigungsmittel und nicht alkalische.	Verwenden Sie ausschließlich neutrale Reinigungsmittel
Aluminium	Glanz eloxiert	Verwenden Sie säurehaltigen Reinigungsmittel und nicht alkalische.	Verwenden Sie ausschließlich neutrale Reinigungsmittel
Aluminium	Glanz eloxiert, Kupfer	Verwenden Sie säurehaltigen Reinigungsmittel und nicht alkalische.	Verwenden Sie ausschließlich neutrale Reinigungsmittel
Aluminium	Glanz eloxiert, Gold	Verwenden Sie säurehaltigen Reinigungsmittel und nicht alkalische.	Verwenden Sie ausschließlich neutrale Reinigungsmittel
Aluminium	pulverbeschichtet	Verwenden Sie nur säurehaltige Neutralreiniger	Verwenden Sie neutrale oder alkalischen Reinigungsmitteln
Aluminium	Glanz eloxiert geb.	Verwenden Sie säurehaltigen Reinigungsmittel und nicht alkalische.	Verwenden Sie ausschließlich neutrale Reinigungsmittel
Aluminium	umm.Alcrom Plus	Verwenden Sie nur säurehaltige Neutralreiniger	Verwenden Sie ausschließlich neutrale Reinigungsmittel
Edelstahl	poliert	Verwenden Sie säurehaltige, chlorfreie Reinigungsmittel	Verwenden Sie neutrale oder alkalischen Reinigungsmitteln
Edelstahl	AISI 316	Verwenden Sie nur säurehaltige Neutralreiniger	Verwenden Sie ausschließlich neutrale Reinigungsmittel
Edelstahl	sandgestrahlt	Verwenden Sie keine säurehaltigen Reinigungsmittel, nur neutrale	Verwenden Sie neutrale oder alkalischen Reinigungsmitteln
Edelstahl	gebürstet	Verwenden Sie säurehaltige, chlorfreie Reinigungsmittel	Verwenden Sie neutrale oder alkalischen Reinigungsmitteln
Messing	natur	Verwenden Sie keine säurehaltigen Reinigungsmittel, nur neutrale	Verwenden Sie ausschließlich neutrale Reinigungsmittel
Messing	poliert	Verwenden Sie keine säurehaltigen Reinigungsmittel, nur neutrale	Verwenden Sie ausschließlich neutrale Reinigungsmittel
Messing	verchromt	Verwenden Sie nur säurehaltige Neutralreiniger	Verwenden Sie neutrale oder alkalischen Reinigungsmitteln
PVC		Verwenden Sie säurehaltigen Reinigungsmittel und nicht alkalische.	Verwenden Sie ausschließlich neutrale Reinigungsmittel

PROFILEIGENSCHAFTEN UND VERPACKUNG

SELBSTKLEBENDE PROFILE

Selbstklebende Profile werden mit einem ungiftigen, nicht entflammaren und lösungsmittelfreien Schmelzklebstoff hergestellt. Obwohl diese Produkte nicht entflammbar sind, empfehlen wir, sie keiner offener Flamme auszusetzen. Die Bewahrung der Produktqualität ist bei Lagerung unter 'normaler' Raumtemperatur garantiert. Der Klebstoff wird unbrauchbar bei Temperaturen über + 90°C und kristallisiert bei Temperaturen unter - 15°C. Während der Verlegung darf die Raum- und Profiltemperatur nicht unter + 10°C betragen.

Achtung: selbstklebende Profile dürfen nicht auf brüchige Träger, Übergänge zwischen Teppichböden oder PVC-Beschichtungen angebracht werden.

GELOCHTE PROFILE

In Abhängigkeit von Form und Material werden die Profile für Rund- und Flachkopfschrauben von 3 mm oder 3,5 mm Stärke gebohrt.

VERPACKUNG

 Einzelverpackung SB-Verpackung.
"Einzelverpackung" bedeutet, daß das Profil einzeln mit einer schützenden Schrumpffolie verpackt ist.

ABMESSUNGEN - TOLERANZEN - NORMEN - ZERTIFIZIERUNG DER PRODUKTE

Die im Katalog enthaltenen Zeichnungen und Angaben sind nicht verbindlich. Angaben über Länge, Stärke und Breite sind Richtwerte. Toleranzgrenzen, zugehörige Standards/ Normen, Zertifizierungen sind auf Anfrage in den technischen Datenblättern enthalten.

HINWEISE

Die chemische Widerstandsfähigkeit hängt vom Aggressivitätsgrad der chemischen Substanz ab. Es empfiehlt sich daher vor dem Gebrauch, die Wirkung der chemischen Produkte für die Verlegung, Reinigung und Instandhaltung zu überprüfen. Insbesondere können Kalk, Mörtel oder Fliesenkleber die Oberfläche der Profile beschädigen. Es ist daher notwendig, die Profile sofort nach der Verlegung zu reinigen. Die im Katalog abgebildeten Farben können aus drucktechnischen Gründen von den Originalfarben abweichen.

Verkaufs- und Lieferbedingungen der MAPEI GmbH

Stand: Dez. 2023

I. Allgemeines

1. Diese Verkaufs- und Lieferbedingungen gelten ausschließlich gegenüber Unternehmern im Sinne des §14 BGB, juristischen Personen des öffentlichen Rechts oder öffentlich-rechtlichen Sondervermögen im Sinne von § 310 Abs. 1 BGB.
2. Diese Verkaufs- und Lieferbedingungen gelten auch für zukünftigen Geschäftsbeziehungen über den Verkauf oder die Lieferung beweglicher Sachen mit demselben Unternehmen, ohne dass es hierfür eines gesonderten Hinweises bedarf.
3. Alle Lieferungen und Leistungen (einschließlich Beratung und sonstigen Nebenleistungen) der MAPEI GmbH erfolgen ausschließlich aufgrund der nachfolgenden Bedingungen. Der Käufer erkennt diese Bedingungen mit seiner Auftragserteilung an. Abweichende, entgegenstehende oder ergänzende allgemeine Geschäftsbedingungen des Käufers werden, selbst bei Kenntnis, nicht Vertragsbestandteil, es sei denn, ihrer Geltung wird ausdrücklich schriftlich zugestimmt.
4. Im Einzelfall getroffene schriftliche Vereinbarungen mit der MAPEI GmbH haben Vorrang vor diesen Verkaufs- und Lieferbedingungen. Mündliche Nebenabreden sind nur wirksam, wenn sie von uns schriftlich bestätigt wurden.
5. Verträge gelten als zustande gekommen, wenn dem Käufer unsere schriftliche Auftragsbestätigung zugegangen ist oder mit der Lieferung begonnen wurde. Im Falle der Abholung der Waren gilt der Vertrag spätestens mit Übergabe der Ware als zustande gekommen.
6. Unsere Angebote sind freibleibend sowohl hinsichtlich Preisen, Mengen, Lieferfristen, Lieferungsmöglichkeiten. Technische Änderungen sowie Änderungen in Form, Farbe und/oder Gewicht bleiben im Rahmen des Zumutbaren vorbehalten.

II. Lieferbedingungen

1. Sofern nicht abweichend vereinbart, werden die Waren einer Bestellung verpackt zum vereinbarten Bestimmungsort geliefert. Sofern es keine andere Vereinbarung gibt, meldet die MAPEI GmbH Umverpackungen als Transportverpackungen. Verkauft und liefert der Käufer unsere Waren an Endverbraucher weiter, müssen vom Käufer diese selbstständig an das duale System gemeldet werden. Die Kosten hierfür hat der Käufer zu tragen. Teillieferungen sind zulässig und können jeweils gesondert berechnet werden. Die Gesamtmenge ist gleichmäßig auf den gesamten Zeitraum verteilt abzunehmen. Verzögerungen bei der Abnahme und dadurch bedingte Mehrkosten können wir berechnen.
2. Erfolgt die Lieferung in Leihbehältern, so werden diese zum Tagespreis berechnet. Die Leihbehälter gehen ebenso wie Einwegverpackungen, in das Eigentum des Käufers über. Werden die Leihbehälter nach 30 Tagen frachtfrei in füllbarem Zustand zurückgesendet, erfolgt eine Gutschrift des berechneten Betrages.
3. Die Lieferung erfolgt ab den jeweils von uns zu wählenden Auslieferungslagern auf Rechnung und Gefahr des Käufers. Dies gilt auch, soweit die Lieferung "frei Baustelle/Kundenadresse" vereinbart ist, in diesen Fällen beinhaltet die Lieferung die Anfahrt bis zur Baustelle ohne Abladen. Art und Auswahl der Belieferung bleibt uns nach sachgemäßem Ermessen überlassen. Zum Abschluss einer Transportversicherung sind wir nicht verpflichtet. Sofern Frankopreise vereinbart sind, erfolgt der Versand "per Spedition" (Ankunftsstation). Soweit Ware auf Wunsch des Käufers nicht ausgeliefert wird, geht die Gefahr auf den Käufer spätestens mit der Einlagerung in unserem Auslieferungslager über.
4. Lieferfristen und Liefertermine sind unverbindlich, auch wenn sie in unserer Auftragsbestätigung enthalten sind. Eine Einhaltung kann der Käufer nur verlangen, wenn eine gesonderte schriftliche Vereinbarung getroffen wurde. Lieferfristen beginnen am Tag der Auftragsannahme, für den Fall einer vom Käufer zu vertretender Verzögerung ist der Tag der Versandbereitschaft maßgeblich.
5. In Fällen höherer Gewalt (z. B. hoheitliche Eingriffsmaßnahmen, Arbeitskämpfe, Transport-Rohstoffschwierigkeiten) haben wir Liefer- und Leistungsverzögerungen nicht zu vertreten. Wir sind berechtigt, die Lieferungen bzw. Leistungen um die Dauer der Behinderungen zzgl. einer angemessenen Betriebslaufzeit hinauszuschieben. Wird der vereinbarte

Liefertermin in Folge der Behinderung um mehr als einen Monat überschritten, so sind beide Teile berechtigt, hinsichtlich des noch nicht erfüllten Teils des Vertrages zurückzutreten.

6. Die Haftung für Nichteinhaltung von Lieferfristen oder Lieferterminen, ohne dass ein Fall höherer Gewalt vorliegt, ist auf den dreifachen Nettobetrag der zu liefernden Waren begrenzt. Dies gilt nicht, wenn der Schaden auf eine Handlung oder Unterlassung zurückzuführen ist, die Mitarbeiter der MAPEI GmbH vorsätzlich oder grob fahrlässig und in dem Bewusstsein, dass ein Schaden mit Wahrscheinlichkeit eintreten werde, begangen haben. Der Frachtführer und die in § 428 HGB genannten Personen sind nicht Erfüllungsgehilfen der MAPEI GmbH. Auch wenn die Nichteinhaltung von Lieferfristen oder Lieferterminen daher vorsätzlich oder grob fahrlässig durch den Frachtführer oder eine in § 428 HGB genannte Person verursacht, bleibt es bei der Haftungsbeschränkung der MAPEI GmbH. Der Käufer hat einen Anspruch gegen die MAPEI GmbH auf Abtretung etwaige über die Haftungsbeschränkung hinausgehenden Ansprüche gegen den Frachtführer.
7. Der Käufer ist nicht berechtigt, Ansprüche aus Lieferverträgen mit uns an Dritte abzutreten. Es sei denn, wir stimmen schriftlich zu.

III. Gewährleistung

1. Für die Rechte des Käufers bei Sach- und Rechtsmängeln und die Verjährung gelten die gesetzlichen Vorschriften, soweit nachfolgend nicht etwas anderes bestimmt ist. Unberührt bleiben in jedem Fall die gesetzlichen Sondervorschriften bei der Endlieferung der Ware an einen Verbraucher (Lieferantenregress).
2. Als Beschaffenheit der Ware gilt grundsätzlich nur unsere Produktbeschreibung als vereinbart. Muster und Proben sind grundsätzlich unverbindliche Ansichtsstücke. Zeichnungen, Abbildungen, Maße, Gewichte oder sonstige Leistungsdaten sind nur dann verbindlich, wenn sie im Einzelfall ausdrücklich schriftlich zugesagt sind. Öffentliche Äußerungen, Anpreisungen Angaben in Prospekten oder Werbung stellen daneben keine vertragsgemäße Beschaffenheitsangabe der Ware dar. Geringe Abweichungen in Farbe und Konsistenz berechtigen nicht zur Reklamation. Farbschwankungen bleiben vorbehalten, ebenso Abweichungen von Bestellmenge und Bestellmaß von bis zu +/-10 %, derartige Abweichungen begründen keine Mängelrüge. Insbesondere bei Nachlieferungen und Nachbestellungen können Farbabweichungen auftreten und begründen keinen Mangel. Eine Farbbeständigkeit bei Kunststoffen ist nicht gewährleistet.
3. Dem Käufer ist bekannt, dass einige Produkte aus unserem Lieferprogramm der Gefahrstoffverordnung (GefStoffV), der Verordnung brennbarer Flüssigkeiten (VbF) und/oder der Gefahrgutverordnung (GGV) unterliegen können. Der Käufer trägt im Rahmen seiner Sorgfaltspflicht beim Umgang mit diesen Produkten den genannten Bestimmungen in der erforderlichen Art und Weise Rechnung.
4. Der Käufer hat unverzüglich nach Eintreffen am Bestimmungsort die Übereinstimmung der Kennzeichnung der Lieferung mit der Bestellung zu prüfen und die Lieferung sorgfältig auf Mängel zu untersuchen. Die Ware gilt als genehmigt im Sinne von § 377 Abs. 2 HGB, wenn uns nicht hinsichtlich offensichtlicher Mängel und Mängeln die bei einer sorgfältigen Untersuchung erkennbar waren, unverzüglich eine schriftliche Nachricht zugeht. Die Ware gilt ebenfalls als genehmigt, wenn später ein sonstiger Mangel entdeckt wird und dieser Mangel nicht unverzüglich nach der Entdeckung uns gegenüber schriftlich angezeigt wird.
5. Für Mängel der Ware leisten wir zunächst nach unserer Wahl Gewähr durch Nachbesserung oder Ersatzlieferung (Nacherfüllung). Die Nacherfüllung gilt nach dem zweiten erfolglosen Versuch als fehlgeschlagen, sofern sich nicht aus den konkreten Umständen des Einzelfalles etwas anderes ergibt.
6. Ist die Nacherfüllung fehlgeschlagen, kann der Käufer grundsätzlich Herabsetzung der Vergütung (Minderung) oder Rückgängigmachung des Vertrages (Rücktritt) verlangen. Bei einer nur geringfügigen Vertragswidrigkeit, insbesondere bei nur unerheblichen Mängeln, steht dem Käufer jedoch kein Rücktrittsrecht zu.
7. Da die Arbeitsbedingungen am Bau und die Anwendungsgebiete für unsere Erzeugnisse sehr unterschiedlich sind, können wir mit unseren Verarbeitungsanleitungen nur allgemeine Richtlinien geben. Werden spezielle Anforderungen gestellt, die außerhalb der in den Verarbeitungsanleitungen angesprochenen Anwendungsbereichen und Arbeitsverhältnissen liegen, ist vor Verarbeitung unsere Beratung fallweise einzuholen.

Verbrauchsangaben in unseren Verarbeitungsanleitungen sind mittlere Erfahrungswerte. Aus einem Mehr- oder Minderverbrauch am gegebenen Objekt können keine Rechte und Ansprüche gegen uns hergeleitet werden.

IV. Haftung

1. Wir haften nicht für Schäden, die auf einen ungeeigneten, unsachgemäßen oder nicht bestimmungsgemäßen Gebrauch der Waren zurückzuführen sind.
2. Wir haften für Vorsatz und grobe Fahrlässigkeit. Darüber hinaus haften wir für jede schuldhaft Verletzung wesentlicher vertraglicher Pflichten sowie für jede schuldhaft Verletzung des Lebens, des Körpers oder der Gesundheit. Vertragswesentlich sind die Verpflichtung zur mangelfreien Lieferung sowie vertragliche Nebenpflichten, die dem Käufer die vertragsgemäße Verwendung der Ware ermöglichen sollen oder den Schutz von Leib oder Leben von Person oder des Eigentums vor erheblichen Schäden bezwecken.
3. Bei leicht fahrlässigen Pflichtverletzungen einer wesentlichen vertraglichen Pflicht beschränkt sich unsere Haftung der Höhe nach auf den nach der Art der Ware vorhersehbaren, vertragstypischen, unmittelbaren Schaden.
4. Für die Haftung für Nichteinhaltung von Lieferfristen oder Lieferterminen geltend die Regelung in Ziffer II. 6 dieser Verkaufs- und Lieferbedingungen vorrangig.
5. Eine weitergehende Haftung ist ausgeschlossen. Die Haftung aus Garantie und nach dem Produkthaftungsgesetz bleibt unberührt. Auf die Haftungsbeschränkung können wir uns im Fall des arglistigen Verschweigens eines Mangels nicht berufen.

V. Zahlungsbedingungen

1. Unsere Preise werden nach den am Tag der Lieferung gültigen Preislisten berechnet. Unsere Rechnungen sind zahlbar innerhalb 14 Tagen nach Rechnungsdatum ohne Abzug. Bei Zahlung innerhalb von acht Tagen gewähren wir 2 % Skonto, bei Vorkasse oder Bankabbuchungsverfahren 3 % Skonto vom Netto-Rechnungsbetrag nach Abzug von Fracht und Rabatten, wenn keinerlei betagte Verbindlichkeiten vorhanden sind. Wir sind berechtigt, die Verrechnung von Zahlungen mit offenen Forderungen nach unserer Wahl vorzunehmen. Die Geltendmachung eines Zurückbehaltungsrechts oder die Aufrechnung mit Gegenforderungen durch den Käufer sind ausgeschlossen, soweit dies Forderungen nicht unbestritten oder rechtskräftig festgestellt sind.
2. Zahlungsverzug des Käufers uns oder Dritten gegenüber, eine Verschlechterung der Vermögensverhältnisse nach Vertragsschluss, die sich aus einer handelsüblichen Auskunft ergibt, Zahlungseinstellung, Liquidation oder der Versuch eines außergerichtlichen Vergleichs berechtigen uns, sofortige Barzahlung oder Sicherheitsleistung zu verlangen oder vom Vertrag zurückzutreten. Dieses berechtigt uns, die Ware wieder in Besitz zu nehmen und sie weiter zu veräußern. Weitergehende Schadensersatzansprüche bleiben hiervon unberührt. Alle unsere Forderungen werden in diesem Fall sofort fällig. Zugleich gelten auch alle vorgesehenen Rabatte und Boni als verfallen. Für noch laufende Papiere können wir sofortige Barzahlung verlangen. Dem Käufer steht in diesem Fall ein Anspruch auf Schadensersatz nicht zu.

VI. Eigentumsvorbehalt

1. Wir behalten uns das Eigentum an der Ware bis zur vollständigen Begleichung aller Forderungen der laufenden Geschäftsbeziehung vor. Der Käufer ist berechtigt, die Ware im ordentlichen Geschäftsgang weiter zu veräußern und zu verarbeiten. Er tritt uns bereits jetzt alle Forderungen in Höhe des Rechnungsbetrages ab, die ihm durch die Weiterveräußerung gegen einen Dritten erwachsen. Wir nehmen die Abtretung an. Nach der Abtretung ist der Käufer zur Einziehung der Forderung ermächtigt. Wir behalten uns vor, die Forderung selbst einzuziehen, sobald der Käufer seinen Zahlungsverpflichtungen nicht ordnungsgemäß nachkommt und in Zahlungsverzug gerät. Der Käufer ist verpflichtet eingezogene Beträge unverzüglich an uns abzuführen. Zur Abtretung der Forderung an Dritte ist der Kunde in keinem Falle berechtigt.
2. Bei Zugriffen Dritter auf Vorbehaltsware wird der Käufer auf unser Eigentum hinweisen und uns unverzüglich benachrichtigen. Kosten und Schäden aus einer Verletzung dieser Pflicht trägt der Käufer. Bei vertragswid-

rigem Verhalten des Käufers - insbesondere Zahlungsverzug - sind wir berechtigt, die Vorbehaltsware auf Kosten des Käufers zurückzunehmen oder ggf. Abtretung der Herausgabeansprüche des Käufers an Dritte zu verlangen. In der Zurücknahme sowie in der Pfändung der Vorbehaltsware durch uns liegt kein Rücktritt vom Vertrag vor.

VII. Datenverarbeitung

Wir weisen darauf hin, dass wir personenbezogene Daten aus dem Vertragsverhältnis in Übereinstimmung mit dem Bundesdatenschutzgesetz speichern.

VIII. Schlussbestimmungen

1. Es gilt das Recht der Bundesrepublik Deutschland. Die Bestimmungen des UN-Kaufrechts werden ausdrücklich ausgeschlossen.
2. Ausschließlicher Gerichtsstand für alle Streitigkeiten aus und im Zusammenhang mit dem Verkauf und der Lieferung von Waren ist Aschaffenburg. Wir sind jedoch berechtigt, den Käufer auch an dessen Sitz oder am Erfüllungsort zu verklagen.
3. Sollten einzelne Bestimmungen dieser Verkaufs- und Lieferbedingungen ganz oder teilweise unwirksam sein oder werden, so wird hierdurch die Gültigkeit der übrigen Bestimmungen nicht berührt. Die ganz oder teilweise unwirksame Regelung soll durch eine Regelung ersetzt werden, deren wirtschaftlicher Erfolg dem der unwirksamen möglichst nahekommt.

020/	104	89/ TM	204	98/71	212
023/	107	89/ TMEI	204	98/7P	212
024/	107	89/6L	205 - 240	98/7SF	212
026/	105	89/6EI	205 - 240	99/M	104
030/	107	89/613	206	99/R/	104
040/	107	89/613EI	206	99/T/	102 - 191
050/	131	89H/	204	99/TR/26	102 - 191
060/	131	89H/ EI	204	100/	210
076/	44	90/ A	200	101/74	210
080/	131	90/ E	201	105/7	207
0100/	133	90/ G	201	105/7E	207
6/	117	90/ I	201	105/7G	207
10/	117	90/ MI	201	105/7I	207
19/	108	90/ ME	201	105/7P	207
21/	105	90/ MG	201	105/CB	207
22/A	108 - 184 - 185	90/ MP	201	110/	162
25/	108	90/ P	201	111/ /F	159 - 192
30/	105	90/ SF	200	124/	162
35/	105	90/ SSF	200	125/	164
41/	105	90/ TMSF	200	126/	163
45/	114	90/ BSF	200	126/L/F	237
46/	119	92/7	203	126/LP/DX	237
50/A	184 - 185	93/	203	126/LP/SX	237
54/	119	94/7SF	211	130/	161
55/	116	95/ E	211	148/B	228
57/	116	95/ G	211	148/C	228
58/	160 - 186	95/ I	211	150	166
61/	116	95/ P	211	150/	170
63/A	184 - 185	95/ SF	211	151	166
70/	161	97/4E	213	151/11	170
71/	161	97/4G	213	152	166
72/	164	97/4I	213	154	167
73/	160 - 186	97/4P	213	155	167
74/	160 - 186	97/4SF	213	155/16	170
75/F	159 - 192	97/7E	214	156	167
76/	162	97/7G	214	161/11	171
78/	165	97/7I	214	163/	170
79/	164	97/7P	214	168/16	171
80/	163	97/7SF	214	169	229
87/	160	97/8CB	215	169/	171
87/6	208 - 239	97/8E	215	170	229
88/6	208 - 239	97/8G	215	170/	171
88/16SF	208	97/8I	215	171	229
88/16L/A	208 - 239	97/8P	215	171/11	171
88/6E	208 - 239	97/8SF	215	172	228
89/	204 - 205	98/7E	212	173	228
89/ EI	204 - 205	98/7G	212	174/	171

175/11	171	750/	133	7100/	133
177/16	171	760/	133	8181	223
178/16	171	774/	43	8580	224
210/	42	775/	43	8582	224
210H/A	42	776/	43	8596	224
220/	42	777/	43	8598	224
277/	42	779/SF	43	8600	223
300/	118	780/	133	8602	225
311/	117	790/ ME	202	8602/C	213 - 225 - 226 - 227
312/	117	790/ MES	202	8602/E	225
370/	160	790/ MG	202	8602/I	225
373/	160	790/ MGS	202	8602/P dx/sx	225
380/8	101	790/ MI	202	8603	226
399/10	104	790/ MIS	202	8603/E	226
399/M	104	790/ MP	202	8603/G	226
399/R/	104	790/ MPS	202	8603/I	226
399/T/	103 - 191	790/ SF	202	8603/P dx/sx	226
399/TC/	103 - 191	799/	101	8605	218
399/U	101	799/T/	103	8606	218
419/	108	799/TS/	103	8607	227
422/AD	108 - 184 - 185	799/U/	101	8607/E	227
425/	108	4020/	106	8607/G	227
430/	105	4026/	107	8607/I	227
441/	105	4030/	109	8608	219
450/AD	184 - 185	4050/	133	8608/C	203 - 219 - 221
455/	116	4060/	133	8610	45
457/	116	4080/	133	8611	45
461/	116	4150/11/S	170	8612/10	222
470/	161	4170/ /S	171	8613	221
473/	160	4300/	118	8614	222
474/	160	4311/	117	8615	220
476/	162	4312/	117	8616	220
487/	160	4399/R/10	104	30052	251
499/T	102	4399/T	103	AF/1	51 - 209
700/	118	4701/	118	AI/	28 - 96 - 193
701/	118	4711/	117	AI/ /E	28
711/	117	4712/	117	AIF/	98
712/	117	4720/	106	AIL/	28
720/	106	4722/	106	AIP/	28
722/	106	4726/	107	AIS/	28 - 96
723/	109	4729/	107	AIS/ /E	28
724/	109	4730/	109	AIX/	28 - 96
726/	107	4750/	133	AL/120/24	242
729/	107	4760/	133	AL/150/24	242
730/	109	4780/	133	AL/60/24	242
732/SF/	118 - 187	4799/T	103	AL/90/24	242
740/	109	4799/TS	103	AX/2/	41

BH/20	93
BH/20/A	93
BI/40	63
BI/40/A	63
BL/	62
BLA/	62
BLAH/	62
BP/20	93
BP/20/A	93
BP/22	92
BP/25	92
BPK/20	93
BPK/25	92
BPT/20	93
BPT/22	92
BPT/25	92
C/10/SF	178
C/13/SF	178
C/22/SF	178
C/4	182
C/7/SF	176 - 177
CE/10/100	243
CE/10/20	243
CE/5/20	243
CE/RGB/20	243
CLA/	233
CLA/8A	233
CLA/8P	233
CPBV/	149
CPBV/ /E	149
CPBV/ /G	149
CPCI/55/	140
CPCI/55/ /E	141
CPCI/55/ /G	141
CPCI/75/	140
CPCI/75/ /E	141
CPCI/75/ /G	141
CPCI/95/	140
CPCI/95/ /E	141
CPCI/95/ /G	141
CPCV/30/	142
CPCV/30/ /E	142
CPCV/30/ /G	142
CPCV/55/	140
CPCV/55/ /E	141
CPCV/55/ /G	141
CPCV/75/	140
CPCV/75/ /E	141
CPCV/75/ /G	141
CPCV/95/	140
CPCV/95/ /E	141
CPCV/95/ /G	141
CPCVD/30/	143
CPCVD/30/ /E	143
CPCVD/30/ /G	143
CPCVF/55/	140
CPEI/45/	146
CPEI/45/ /E	147
CPEI/45/ /G	147
CPEV/45/	146
CPEV/45/ /E	147
CPEV/45/ /G	147
CPEV/72/	146
CPEV/72/ /E	147
CPEV/72/ /G	147
CPGV/55/	144
CPGV/55/ /E	144
CPGV/55/ /G	144
CPHA/	150
CPHV/	150
CPHA/ /E	150
CPHV/ /E	150
CPLB	151
CPLB/2	151
CPLV/	151
CPLV/ /E	151
CPLV/ /G	151
CPNV/45/	148
CPNV/45/ /E	148
CPNV/45/ /G	148
CPNVF/45/	148
CPQV/50/	145
CPQV/50/ /E	145
CPQV/50/G	145
CPQV/70/	145
CPQV/70/ /E	145
CPQV/70/G	145
D/4461/K	250
D/4471/K	250
DI/	99
DIMM/02	242
DJA/	99
DJA/ /EI	99
DJAF/	99
DJG/	99
DJG/ /EI	99
DJK/	99
DJK/ /EI	99
DJJC/10	52
DJJC/10	53
DJJC/10	53
DJN/	99
DJN/ /EI	99
DJNF/	99
FIX/J/30	189
FIX/J/44	188
FIX/L/32	189
FIX/L/55	188
FIX/T/19	189
FIX/T/33	188
FMA/	40
FMA/	40
FMAE/	40
FMAI/	40
FMB/	40
FMBC/	40
FMBE/	40
FMBI/	40
FMI/	40
FMIC/	40
FMICS/	40
FMIE/	40
FMIES/	40
FMII/	40
FMIIS/	40
FMIS/	40
G/2/SF	180
G/4/SF	181
G/40/	132
G/460/	132
G/60/	132
G/705/F	192
G/80/	132
G/9/F	236
G/9P/DX	236
G/9P/SX	236
GA/	56 - 194
GAN/	57
GBL/ /C	62
GBL/ /E	62
GBL/ /I	62

GBL/ T	62	GTINS/E	58	L5/WW/33	242
GF/	159	GTINS/G	58	L5/WW/67	242
GG/2	82	GTINS/I	58	LA/I/	50
GG/3	82	GTINS/T	58	LA/IS/	50
GG/4	82	GTINX/C	58	LB/A	50
GIC/	60	GTINX/E	58	LB/B/	50
GIN/	58	GTINX/G	58	LDA/	50
GIN/ /SA	58	GTINX/I	58	LDAD	51
GINS/	58	GTINX/T	58	LDAG/	50
GINS/ /SA	58	GTL/C	63	LDB/	50
GINX/	58	GTL/E	63	LDRS/	50
GINX/ /SA	58	GTL/I	63	LDS/	50
GJA/	131	GTL/T	63	LDTM/	50
GJF/	131	GTP/C	57 - 59	LDV/	50
GJS/10	131	GTP/E	57 - 59	LLA/20	232
GM12/L	125	GTP/I	57 - 59	LLA/20P	232
GM/10	125	GTP/T	57 - 59	LLA/20/10	232
GM/72	164	GTV/E	56	LLA/30	232
GM/78	165	GTV/I	56	LLA/30P	232
GM/I	124	GU/30/	89	LLB/30	232
GM/R	164	GU/40/	89	LLB/30P	232
GMP/I	124	GV/	56	LQL/2	234
GMR/44	163 - 237	GVNH/	57	MAPEGUARD WP 200	136
GP/	59	GWA/	131	MAPEGUARD ST	136
GPS/6	82 - 83	H3502	168	MAPEGUARD IC	136
GPS1/ /19	82	H/5/F	191	MAPEGUARD EC	136
GPS14/12	83	IL/	46	MAPEGUARD PC	136
GPS2/	83	ILN/	46	MAPEGUARD DH-L	136
GPS3/ /10	84 - 85	ILNS/	46	MAPEGUARD DH-R	136
GPS3/ /11	84 - 85	ILNX/	46	MAPEGUARD UM 35	137
GPS3/ /12	84 - 85	IP/40	44	MIN/	41 - 115
GPS4/ /10	86 - 87	IPA/	31 - 155	MS 45	93 - 210 - 228 - 250
GPS4/ /11	86 - 87	IPB/	31 - 155	NAN/	124
GPS4/ /12	86 - 87	IPI/	31 - 155	NE/	122
GPS5/10/	88	IPV/	31	NF/	123
GPS5/11/	88	IR/C01	243	NIL/	125
GPS5/12/	88	IR/C01NT	243	NIN/	125
GPU/	59	IR/C02	243	NJ/	122
GR/80/	132	IR/C03	243	NL/	123
GTA/E	56	IR/W3	243	NPAN/	124
GTA/I	56	JGA/	194	NTA/	126
GTIN/C	58	K10	250	NTI/	126
GTIN/E	58	L5/NW/33	242	NTO/	126
GTIN/G	58	L5/NW/65NT	242	NZA/	127 - 190
GTIN/I	58	L5/NW/67	242	NZS/	127
GTIN/T	58	L5/NW/67NT	242	NZS/A/40	127
GTINS/C	58	L5/RGB/67	242	NZS/B/	127

NZS/L	127
NZS/S1	112
NZS/S2	112
PA/	113
PAS/	129
POLISHING PASTE	250
PBA/	114
PBA/5/A	190
PBAS/5/F	191
PBE/	128
PBH/	129
PFFE/	130
PHDE/	130
PI/	61
PIA/	61 - 194
PIN/	60
PLA/	115
PN/	113
PNI/	113
PNIS/	113
PP/	68
PP360/	68
PP50/	68
PROFLEX MACHINE	251
PT/4	183
PT/4/SA	183
PT/6	183
PT/6/SA	183
PV/	30
PWD12	137
PWP30	137
QDC/1010	79
QDCC/1010	79
QDI/1010	79
QDL/1010	79
RA/	32 - 193
RAS/	32
RB/	32
RC/ /F	187
RC/411/CV	187
RC/415/CV	187
RC/47/CV	187
RC/49/CV	187
RC/5/F	191
RCF/	187
RE/	38
REC/ /100	39
RECO/ /80	39
RI/	34 - 193
RIC/01	242
RIC/RGB/M	242
RIC/RGB/S	242
RIN/	35
RINS/	35
RINX/	35
RIP/	34
RIS/	34
RIX/	34
RKN/	36
RLN/	36
RPA/	37
RR/5	250
RTM/	32
RV/	32
RVH/	32
S/15/SF	178
S/4	182
S/9/SF	176 - 177
S/95	203 - 211 - 212 - 214
S/97	215
SA/	158
SA/G	158
SAFETY-STEP	168 - 169
SAR/10/12	156
SAR/8/15	156
SB/	158
SB/G	158
SGA/	154
SGA/11L	236
SGA/11P	236
SGI/	154
SGK/	154
SGN/	154
SIR/10/12	156
SIR/8/15	156
SIRS/10/12	156
SIRS/8/15	156
SIS/	157
SIS/10/SF	157
SIX/	157
SKL/2	209 - 238
SLIM/	75
SLIM-I/	75
SM/	154
SMA/	154 - 192
SMART/	77
SMART3/	77
SMART-I/	77
SN/	155
SNG/	155
SP/	158
SS/4	250
SS/5	250
ST/7	126
STA/	126
STI/	126
T/	177 - 178
TA/	33
TAS/	33
TATM/	33
TB/	33 - 36
TE/	38
TEI/	38
TEL/04	242
TEL/RGB/04	242
TGU/	89
THIN/	73
TIA/	33
TIAS/	33
TIB/	33 - 36
TIE/	34
TIEL/	34 - 36
TIEN/	35
TIENS/	35
TIENX/	35
TIEP/	34
TIES/	34
TIEX/	34
TII/	34
TIIL/	34 - 36
TIIN/	35
TIINS/	35
TIINX/	35
TIIP/	34
TIIS/	34
TIIX/	34
TIME/	35
TIMI/	35
TIV/	33
TLA/10/C1	233
TLA/10P/C1	233

TLB/10/C1	233
TLB/10P/C1	233
TOP/ /E	47
TOP/ /ETM	47
TOP/ /I	47
TOP/ /ITM	47
TOP/A/	47
TOP/TM/	47
TPAE/	37
TPAI/	37
TPC/410/CV	179
TPC/413/CV	179
TPC/47/CV	179
TPS/410/CV	179
TPS/413/CV	179
TPS/47/CV	179
TPU/	177 - 178 - 180 - 181
TPZ/410/CV	179
TPZ/413/CV	179
TPZ/47/CV	179
TU/6	177 - 178 - 180 - 181
TV/	33
UA/	100
UA/ /EI	100
UG/	100
UG/ /EI	100
UI/	100
UI/ /EI	100
UIS/	100
UIS/ /EI	100
UK/	100
UK/ /EI	100
UKC/10	52
UKG/10	53
UKGC/10	53
UN/	100
UN/ /EI	100
VITI	250
XLC/	77
XLC3/	77
XLCC/	77
XLL/	77
XPC/	69
XPD/	71
XPF/	70
XPI/	71
XSC/	75
XSCC/	75
XSL/	75
XTC/	73
XTCC/	73
XTL/	73
XTT/	73
Z/1/SF	176 - 177
Z/4	182
Z3/30/SF	178
ZA/	26 - 96 - 193
ZB/	26
ZBG/	97
ZBGF/	98
ZBS/	26
ZG/	96
ZGF/	98 - 192
ZK/	29 - 96
ZN/	96
ZNF/	98
ZQAGN/	18
ZQAGN/ /EI	19
ZQAL/10	235
ZQAL/10B	235
ZQAL/10P	235
ZQAN/	18 - 193
ZQAN/ /EI	19
ZQAND/	22
ZQAND/ /EI	22
ZQBN/	18
ZQBN/ /EI	19
ZQBRSN/	18
ZQBRSN/ /EI	19
ZQBSN/	18
ZQBSN/ /EI	19
ZQIM/ /EI	23
ZQIMP/ /EI	23
ZQIMS/ /EI	23
ZQIN/	23
ZQIN/ /EI	23
ZQINP/	23
ZQINP/ /EI	23
ZQINS/	23
ZQINS/ /EI	23
ZQINX/	23
ZQINX/ /EI	23
ZQKN/	24 - 193
ZQKN/ /EI	24
ZQLN/	24
ZQLN/ /EI	24
ZQP/	25
ZQP/ /EI	25
ZQTMN/	18
ZQTMN/ /EI	19
ZQVN/	18 - 20
ZQVN/ /EI	19 - 21
ZQVNH/	18
ZTM/	26
ZV/	26 - 27
ZVH/	26

MAPEI GmbH

IHP Nord – Bürogebäude 1
Babenhäuser Straße 50,
63762 Großostheim (Germany)
Tel. +49 (0) 60 26 / 5 01 97-0
Fax +49 (0) 60 26 / 5 01 97-48

profile@mapei.de
www.mapei.de

