

KATALÓG

**Podpery
pre zvýšené
podlahy**

2024/2025



 profilpas®

 **MAPEI**®

OBSAH



PP LEVEL DUO MAXI _____ str. 4



PP LEVEL MAXI FIX _____ str. 14



PP LEVEL DUO* _____ str. 18



PP LEVEL FIX _____ str. 28



PP LEVEL MINI _____ str. 32



PP LEVEL SP _____ str. 32

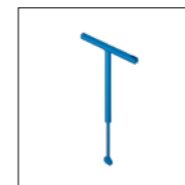

DOPLNKOVÉ VÝROBKY PRE INŠTALÁCIU _____ str. 36



MARKETINGOVÁ PODPORA _____ str. 44

OBSAH _____ str. 46



**PP level DUO
MAXI**



SYSTEM PRE INŠTALÁCIU ZVÝŠENÝCH PODLÁH, MAXI VO VŠETKOM



PP level DUO MAXI je produktový rad nastaviteľných podpier pre vonkajšie zvýšené podlahy, navrhnuté a vyrobené spoločnosťou Profilpas. **MAXI Flexibilita:** vďaka praktickému krúžku je možné priamo počas inštalácie meniť samonivelizačnú hlavu, schopnú vyrovnáť sklony povrchu až do 5%, na fixnú hlavu. **MAXI Pevnosť:** podpera zaručuje výbornú odolnosť proti vysokému zaťaženiu a poveternostným vplyvom. **MAXI Univerzálnosť:** k dispozícii je množstvo príslušenstva pre akúkoľvek požiadavku pri inštalácii, od predĺženia po hliníkové nosné profily, gumové podložky a ocelové spony. S PP Level DUO MAXI bude inštalácia zvýšenej podlahy jednoduchá, rýchla a dokonalá

SAMONIVELIZAČNÁ ALEBO FIXNÁ HLAVA

V závislosti od typu podkladu a požiadaviek, ktoré sa môžu vyskytnúť priamo pri inštalácii, s použitím PP level DUO MAXI je možnosť výberu medzi **samonivelizačnou hlavou**, ktorá umožňuje vyrovnávať sklony do 5% a **fixnou hlavou**. V prípade požiadavky na fixnú hlavu sa len jednoducho vloží praktický **fixačný krúžok** medzi hlavu a skrutku, ktorý je už integrovaný do podpery a podpera je tým pripravená na použitie.

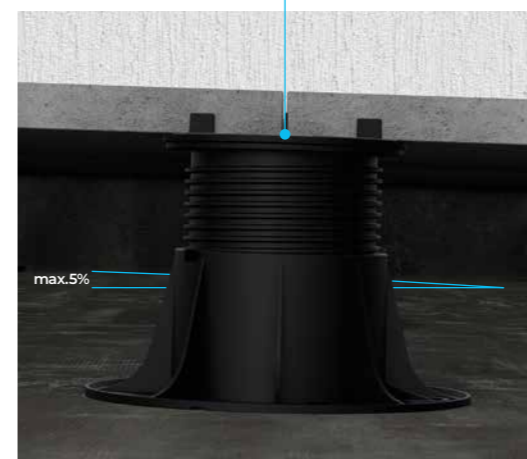
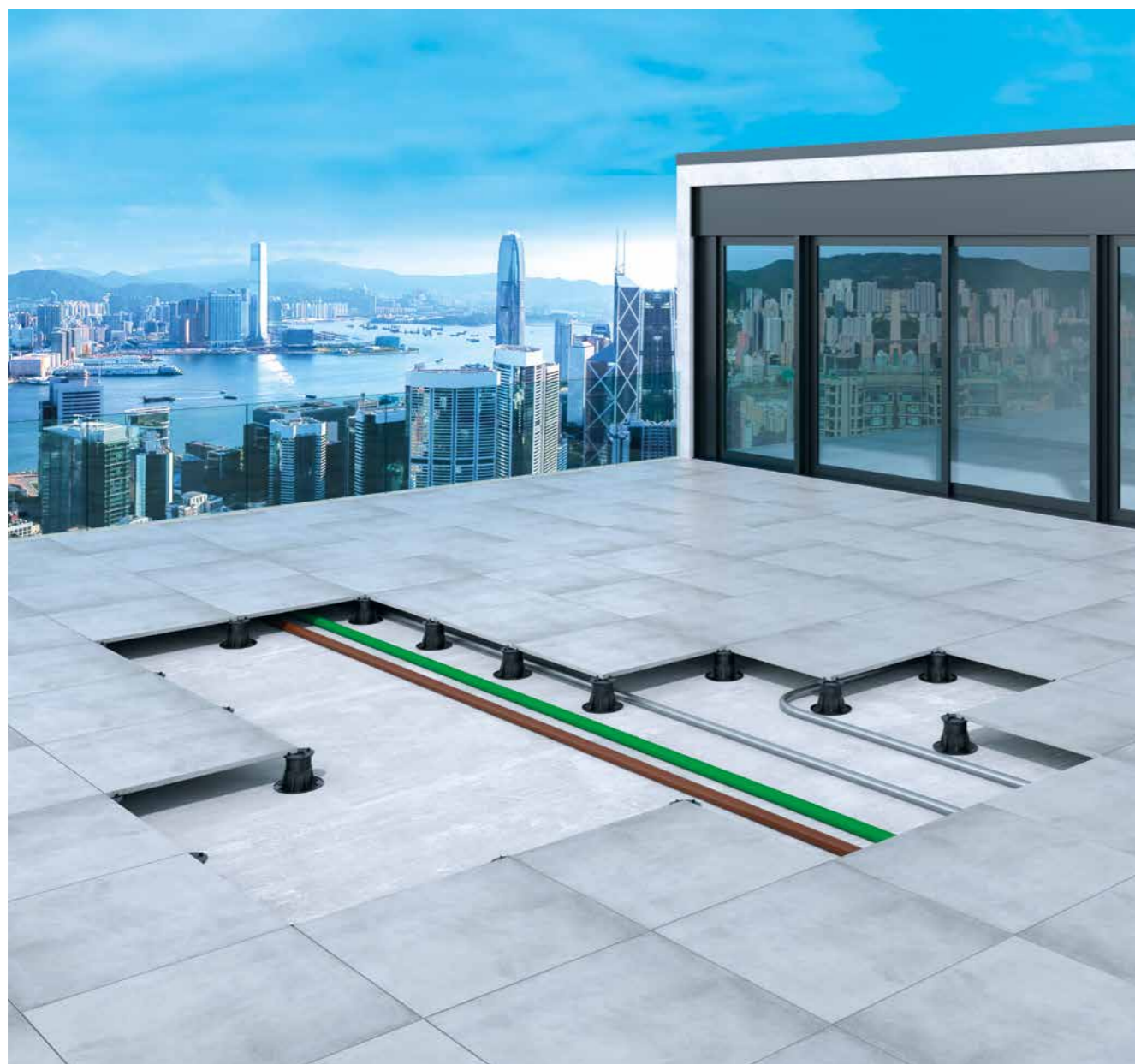

FIXNÁ HLAVA

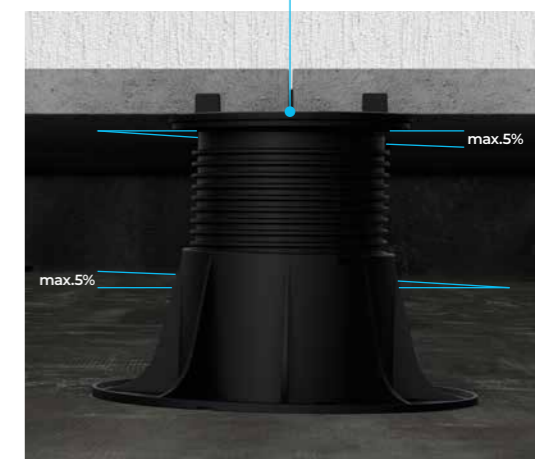

SAMONIVELIZAČNÁ HLAVA

VLASTNOSTI A VÝHODY

Zvýšené podlahy sú ideálnym riešením pri rekonštrukcii budov a novostavbách. Ponúkajú mnohé výhody: jednoducho a rýchlo sa inštalujú a rovnako rýchlo sa demontujú pri akejkoľvek údržbe káblov a potrubí, prípadne pri kontrole hydroizolačnej vrstvy. Okrem toho sú schopné absorbovať rozťažnosť a konštrukčné pohyby, čím zamedzujú vzniku trhlin a prasklín a uľahčujú cirkuláciu vzduchu medzi podlahou a hydroizolačnou vrstvou.



UNIVERZÁLNOŠŤ PRODUKTOVÉHO RADU

Produktový rad zložený zo **štyroch základní, troch hláv a jedného predĺženia** je schopný vyriešiť všetky výškové rozdiely pri rôznych typoch inštalácie, od keramickej dlažby inštalovanej priamo na podpery alebo nosníkových profilov pre drevené a laminátové podlahy.



ODVEDENIE VODY

Systém drenážnych otvorov v mieste napojenia hlavy a základne podpery, zabraňuje stagnácii dažďovej vody a zaisťuje jej efektívne odvedenie.



JEDNODUCHÉ A MILIMETROVÉ PRISPÔBENIE

Výšku podpery je možné prispôbiť na milimetre s použitím špeciálneho **nastavovacieho kľúča** a to i v prípade, že podlaha je už inštalovaná, aby sa v rýchlom čase dosiahla požadovaná rovinnosť podlahy.

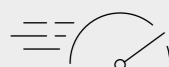

RÝCHA A JEDNODUCHÁ INŠTALÁCIA

Podpera je **veľmi rýchlo a jednoducho zmontovateľná**. Vďaka možnosti prispôbeniu výšky podpery zvrchu je inštalácia zvýšenej podlahy rýchla a jednoduchá.

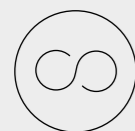

MAXIMÁLNA ŽIVOTNOSŤ

Podpery PP level DUO MAXI sa vyznačujú vysokou **mechanickou odolnosťou proti tlaku** a **odolnosťou proti extrémnym klimatickým podmienkam** (UV žiarenie, zvetranie, teploty od -40°C do +75°C).



EKOLOGICKÉ

Všetky časti, z ktorých sa podpera PP level DUO MAXI skladá, sú vyrobené z **recyklovaného plastu**.

PRODUKTY



S/28/39B
v. 28-39 mm



M/38/57B
v. 38-57 mm



L/56/91B
v. 56-91 mm



XL/87/150B
v. 87-150 mm



P1/80TE
Predĺženie v. 80 mm

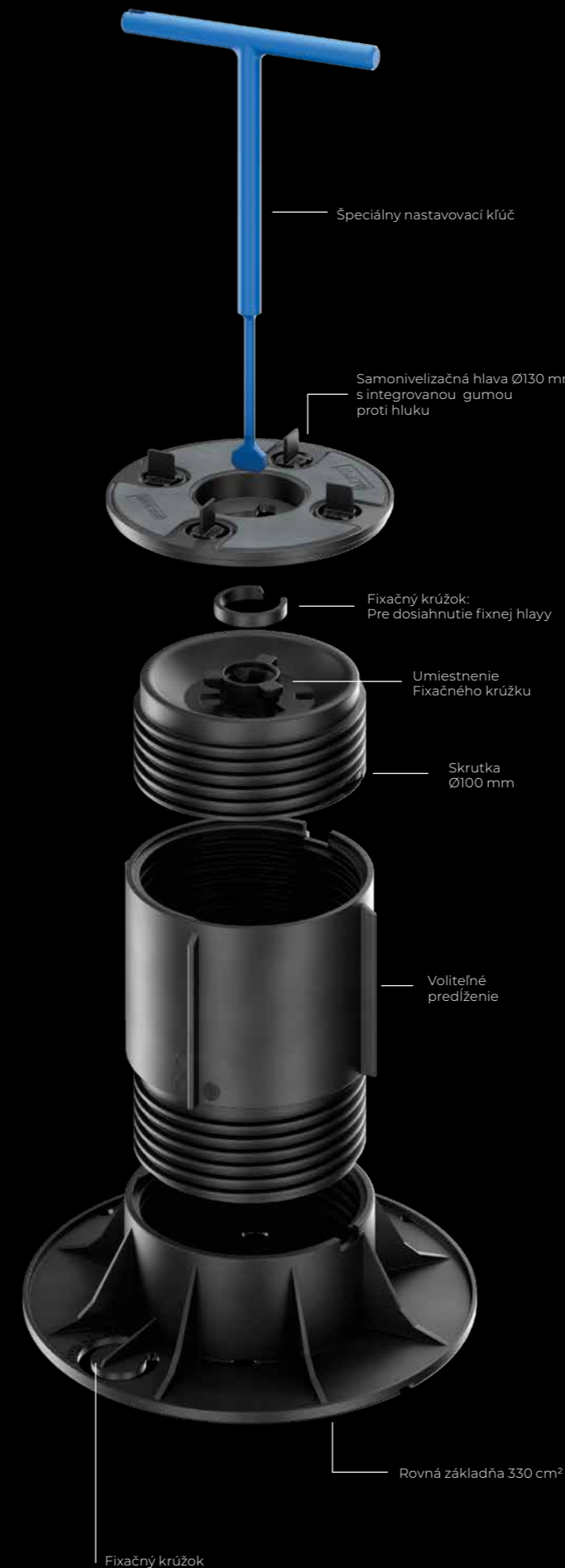

PP LEVEL DUO MAXI + P1/80TE PREDĹŽENIE					
P1/80TE	+1	+2	+3	+4	+5
L/56/91B	136 / 195	-	-	-	-
XL/87/150B	167 / 254	247 / 358	327 / 462	407 / 566	487 / 671
P1/80TE	+6	+7	+8	+9	+10
L/56/91B	-	-	-	-	-
XL/87/150B	567 / 775	647 / 879	727 / 983	807 / 1087	887 / 1192

Rozsah v. min / v. max

PODPERY PRE AKÉKOL'VEK POŽIADAVKY INŠTALÁCIE

S použitím podpier PP Level DUO Maxi W ponúka Profilpas **integrováný systém riešení** na vyrovnanie malých a veľkých sklonov do 5%, pre dosiahnutie dokonale stabilných a rovných zvýšených podláh akejkoľvek výšky. Kompletný produktový rad dokáže uspokojiť všetky požiadavky inštalácie s použitím rôznych samonosných krytín ako sú keramické dlažby, jedno a viac formátové keramické dosky, drevené, laminátové krytiny príp. iné materiály.

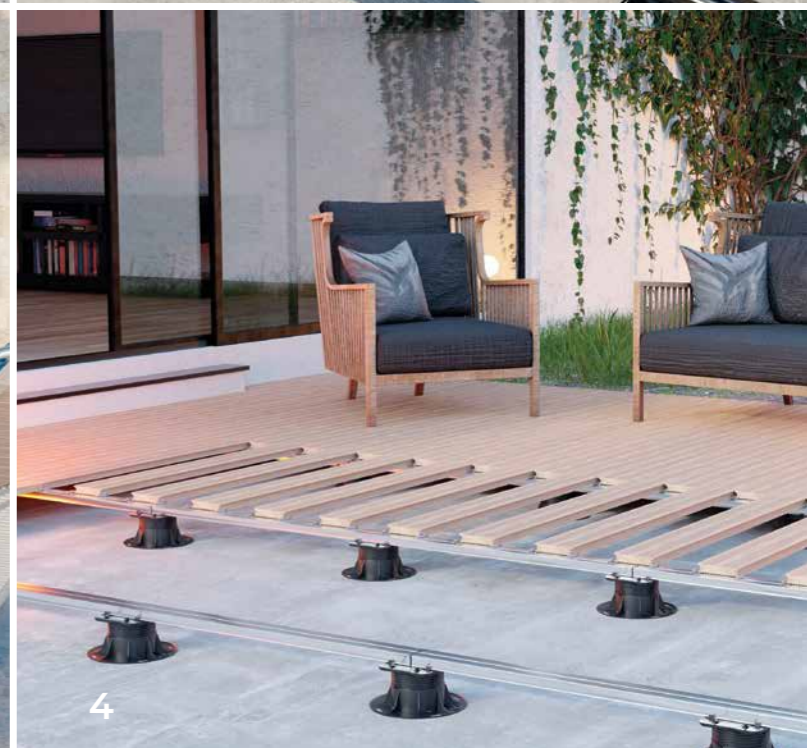
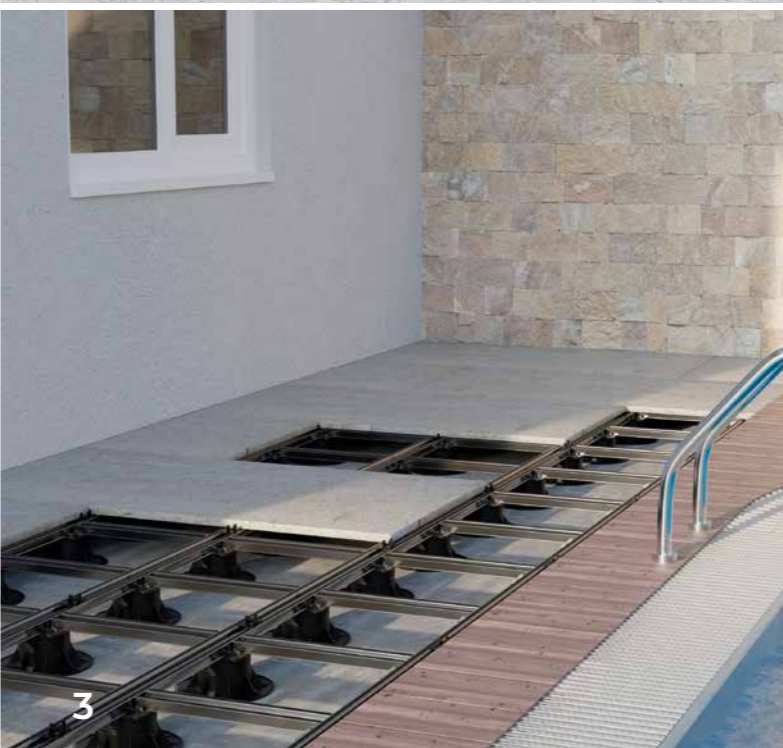
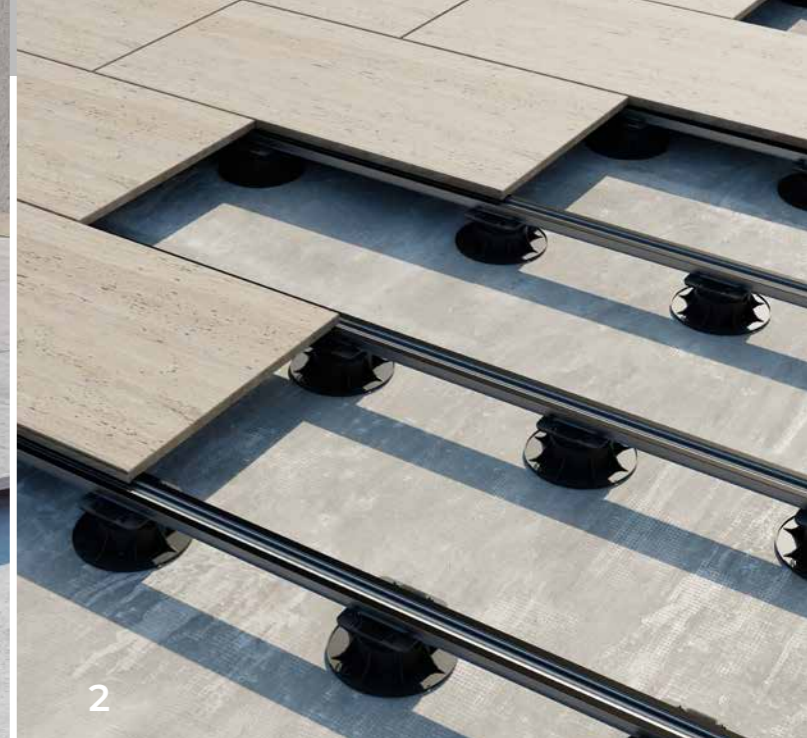

PPLM/T2
PPLM/T3
PPLM/T4

SAMONIVELIZAČNÁ HLAVA PRE KERAMICKÉ PODLAHY

Hlavy sú určené na **inštaláciu keramickej dlažby**. Na hlave sú vyhotovené ľahko odstrániteľné výstupky pre realizáciu škáry **2, 3 a 4 mm** a tesniaca guma pre dosiahnutie **vyššieho akustického komfortu a maximálnej stability**.

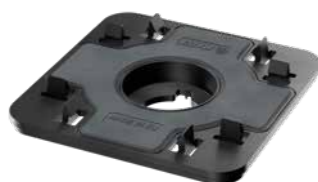

PPLM/TA

KRÍŽOVÉ HLAVY PRE HLINÍKOVÉ NOSNÉ PROFILY

Krížové hlavy sú určené na použitie s hliníkovými nosnými profilmi pre **inštaláciu zvýšených podláh s jedným alebo viac formátovými keramickými doskami**. Nosníky sú vybavené kolajnicami pre umiestnenie krížikov vymedzujúcich škáru, čím je možné vytvoriť konštrukciu, ktorá zvyšuje stabilitu a zataženie. V prípade, že je nosník otočený hore nohami, možno ho použiť aj na inštaláciu **drevených, prípadne laminátových krytín**.



PPLM/TD

UNIVERZÁLNE L-HLAVY PRE NOSNÍKY

Univerzálne L-hlavy pre skrutkové fixovanie všetkých typov nosníkových profilov pri **inštalácii drevených a laminátových krytín**.

- 1 PP level DUO MAXI so samonivelizačnou hlavou PPLM/T2-3-4 pre inštaláciu keramických podláh.
- 2 PP level DUO MAXI systém s krížovou hlavou PPLM/TA a hliníkovými priečnymi nosníkmi PPL/T1 pre inštaláciu jedno alebo viac formátových keramických dosiek.
- 3 PP level DUO MAXI systém s krížovou hlavou PPLM/TA a hliníkovými priečnymi nosníkmi PPL/T1 pre dosiahnutie vyššej stability pri výške a 40 cm.
- 4 PP level DUO MAXI systém s krížovou hlavou PPLM/TA a rotačnými hliníkovými nosníkmi PPL/T1 pre inštaláciu drevených a laminátových krytín.
- 5 PP level DUO MAXI systém s L-hlavou PPLM/TD pre inštaláciu drevených a laminátových krytín s nosníkovým profilom PPL/5030/T.



S/28/39/4



M/38/57/4



L/56/91/4



XL/87/150/4



S/28/39B



M/38/57B



L/56/91B



XL/87/150B



P1/10



P1/80TE

PP LEVEL DUO MAXI - ZÁKLADŇA + SKRUTKA + HLAVA 4 MM

ART.		kód	balenie	paleta
S/28/39/4	základňa + skrutka + hlava 4 mm nastaviteľná od v. 28 do 39 mm	19270	24 ks	1152 ks
	euro/ks (euro/balenie)	3,85 (92,40)		
M/38/57/4	základňa + skrutka + hlava 4 mm nastaviteľná od v. 38 do 57 mm	19271	24 ks	960 ks
	euro/ks (euro/balenie)	4,31 (103,44)		
L/56/91/4	základňa + skrutka + hlava 4 mm nastaviteľná od v. 56 do 91 mm	19272	24 ks	672 ks
	euro/ks (euro/balenie)	4,77 (114,48)		
XL/87/150/4	základňa + skrutka + hlava 4 mm nastaviteľná od v. 87 do 150 mm	19273	24 ks	480 ks
	euro/ks (euro/balenie)	5,38 (129,12)		

nie čiastkové balenia

PP LEVEL DUO MAXI - ZÁKLADŇA + SKRUTKA

ART.		kód	balenie	paleta
S/28/39B	základňa + skrutka nastaviteľná od v. 28 do 39 mm	19250	24 ks	1152 ks
	euro/ks (euro/balenie)	2,31 (55,44)		
M/38/57B	základňa + skrutka nastaviteľná od v. 38 do 57 mm	19251	24 ks	1152 ks
	euro/ks (euro/balenie)	2,77 (66,48)		
L/56/91B	základňa + skrutka nastaviteľná od v. 56 do 91 mm	19252	24 ks	672 ks
	euro/ks (euro/balenie)	3,23 (77,52)		
XL/87/150B	základňa + skrutka nastaviteľná od v. 87 do 150 mm	19253	24 ks	480 ks
	euro/ks (euro/balenie)	3,85 (92,40)		

nie čiastkové balenia

PREDĽŽENIE PRE PP LEVEL DUO MAXI

ART.		kód	balenie	paleta
P1/10	predĺženie v. 10 mm	19369	15 ks	1800 ks
	euro/ks (euro/balenie)	1,20 (18,00)		
P1/80TE	predĺženie v. 80 mm	19254	24 ks	960 ks
	euro/ks (euro/balenie)	2,08 (49,92)		

nie čiastkové balenia

L/56/91B+P1/80TE	=	136/195 mm
XL/87/150B+P1/80TE	=	167/254 mm
XL/87/150B+(2xP1/80TE)	=	247/358 mm
XL/87/150B+(3xP1/80TE)	=	327/462 mm
XL/87/150B+(4xP1/80TE)	=	407/566 mm
XL/87/150B+(5xP1/80TE)	=	487/671 mm

XL/87/150B+(6xP1/80TE)	=	567/775 mm
XL/87/150B+(7xP1/80TE)	=	647/879 mm
XL/87/150B+(8xP1/80TE)	=	727/983 mm
XL/87/150B+(9xP1/80TE)	=	807/1087 mm
XL/87/150B+(10xP1/80TE)	=	887/1192 mm



PPLM/T2
PPLM/T3
PPLM/T4



PPLM/TA



PPL/T1



PPL/D4

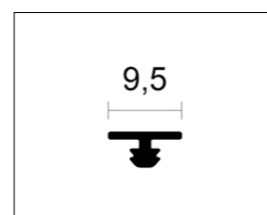

PPL/GM50
PPL/GM200



PPL/GR1



PPLM/TD

PP LEVEL DUO MAXI - SAMONIVELIZAČNÁ HLAVA PRE KERAMICKÉ PODLAHY

ART.		kód	balenie	paleta
PPLM/T2	hlava pre 2 mm škáru	19255	48 ks	3840 ks
	euro/ks (euro/balenie)	1,54 (73,92)		
PPLM/T3	hlava pre 3 mm škáru	19256	48 ks	3840 ks
	euro/ks (euro/balenie)	1,54 (73,92)		
PPLM/T4	hlava pre 4 mm škáru	19257	48 ks	3840 ks
	euro/ks (euro/balenie)	1,54 (73,92)		

nie čiastkové balenia

PP LEVEL DUO MAXI - NOSNÍKOVÝ PROFIL

ART.		kód	balenie	paleta
PPLM/TA	hlava pre hliníkový nosník	19259	48 ks	3840 ks
	euro/ks (euro/balenie)	1,77 (84,96)		
PPL/T1	nosníkový profil z prírodného hliníku 60,3x24 mm - L 240 cm	19260	8 ks	
	euro/m (euro/balenie)	13,46 (258,40)		
PPL/D4	4-mm vymedzujúci krížik pre PPL/T1 nosníkový profil	19398	500 ks	
	euro/ks (euro/balenie)	0,24 (120,00)		
PPL/GM50	protihluková guma pre PPL/T1 nosník - 50 m roll	19263	1 ks	
	euro/m (euro/balenie)	1,69 (84,50)		
PPL/GM200	protihluková guma pre PPL/T1 nosník - 200 m roll	19264	1 ks	
	euro/m (euro/balenie)	0,81 (162,00)		
PPL/GR1	spojka pre PPL/T1 nosník	19265	250 ks	
	euro/ks (euro/balenie)	0,27 (67,50)		

nie čiastkové balenia

PP LEVEL DUO MAXI - DREVENÉ KRYTINY

ART.		kód	balenie	paleta
PPLM/TD	hlava pre drevené krytiny	19258	48 ks	3840 ks
	euro/ks (euro/balenie)	1,54 (73,92)		
PPL/5030/T	nosníkový profil z prírodného hliníku pre drevené krytiny 50x30 mm - dĺžka 200 cm	19389	8 ks	160 ks
	euro/m (euro/balenie)	11,15 (178,40)		
PPL/TD/GR	spojka pre nosníkový profil pre drevené krytiny	19387	12 ks	
	euro/ks (euro/balenie)	3,43 (41,16)		
PPL/TD/TT	T spojka pre nosníkový profil pre drevené krytiny	19388	20 ks	
	euro/ks (euro/balenie)	5,75 (115,00)		

nie čiastkové balenia



PPL/5030/T



PPL/TD/GR



PPL/TD/TT



**PP level MAXI
FIX**

PP LEVEL MAXI FIX,
NASTAVITELNÉ PODPERY S FIXNOU HLAVOU



PP level MAXI FIX je produktový rad **nastaviteľných podpier s fixnou hlavou** pre vyhotovenie samonosných vonkajších zvýšených podláh, dostupný vo výškach od 25 do 462 m. Podpery PP level MAXI FIX sú výškovo nastaviteľné zhora pomocou nastavovacieho kľúča. Na hlave sú vyhotovené výstupky pre škáry šírky 4 mm. Sú ideálne pre podlahové krytiny na rovných plochách alebo v prípade, ak podlahová krytina musí byť inštalovaná rovnobežne s povrchom, na ktorom leží podpera.

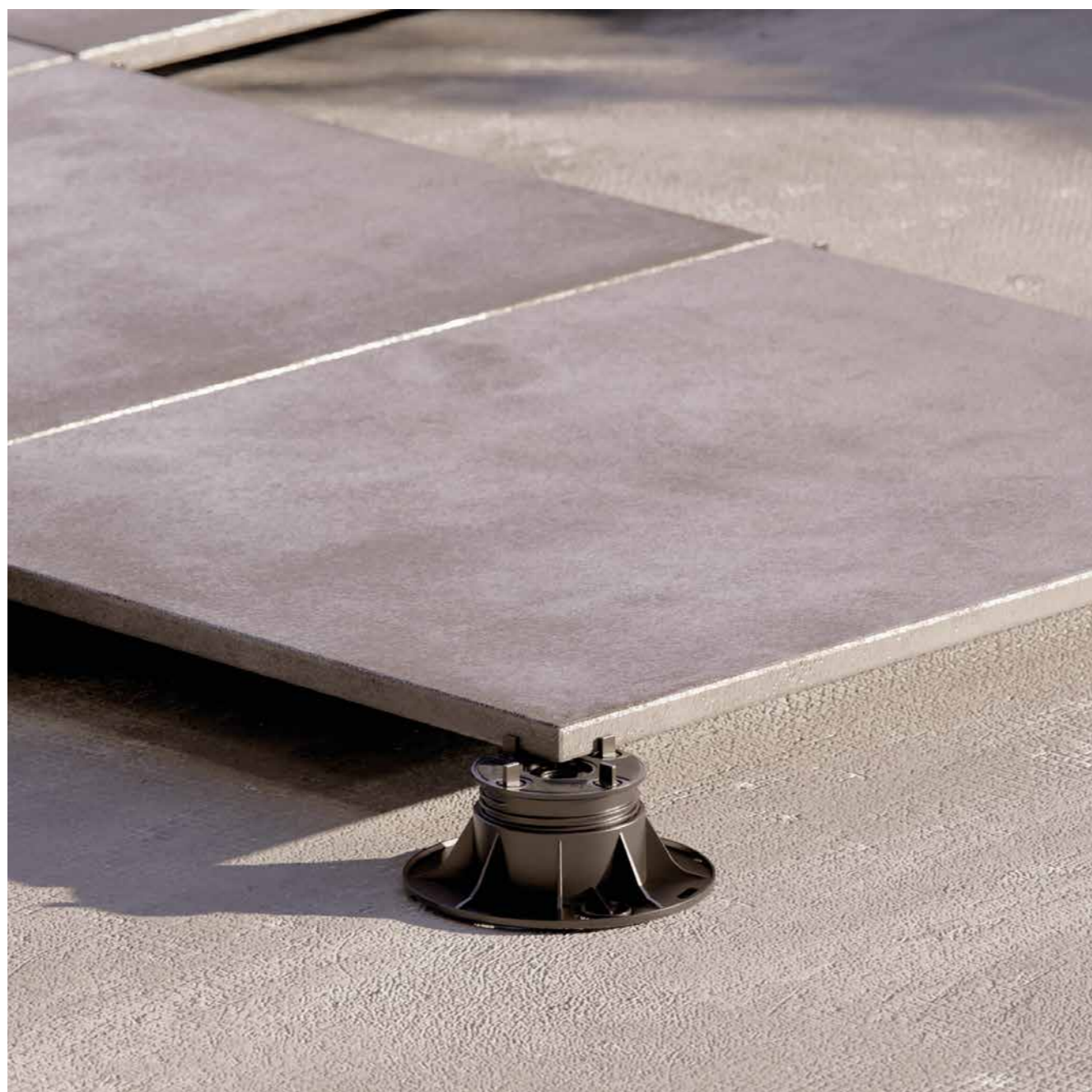

S/28/39B



M/38/57B



L/56/91B



XL/87/150B



P1/10



P1/80TE



PPLM/
T4F

PP LEVEL MAXI FIX - Základňa + Skrutka

ART.		kód	balenie	paleta
S/28/39B	základňa + skrutka nastaviteľná od v. 28 do 39 mm	19250	24 ks	1152 ks
	euro/ks (euro/balenie)	2,31 (55,44)		
M/38/57B	základňa + skrutka nastaviteľná od v. 38 do 57 mm	19251	24 ks	1152 ks
	euro/ks (euro/balenie)	2,77 (66,48)		
L/56/91B	základňa + skrutka nastaviteľná od v. 56 do 91 mm	19252	24 ks	672 ks
	euro/ks (euro/balenie)	3,23 (77,52)		
XL/87/150B	základňa + skrutka nastaviteľná od v. 87 do 150 mm	19253	24 ks	480 ks
	euro/ks (euro/balenie)	3,85 (92,40)		

nie čiastkové balenia

Pri podperách s fixnou hlavou PPLM/T4F je potrebné uvažovať s výškou podstavca + skrutky o 3 mm menšou. Z tohto dôvodu budú výšky S: 25 až 36, M: 35 až 54, L: 53 až 88, XL: 84 až 147.

PREDĹŽENIA PRE PP LEVEL MAXI FIX

ART.		kód	balenie	paleta
P1/10	predĺženie v. 10 mm	19369	15 ks	1800 ks
	euro/ks (euro/balenie)	1,20 (18,00)		
P1/80TE	predĺženie v. 80 mm	19254	24 ks	960 ks
	euro/ks (euro/balenie)	2,08 (49,92)		

nie čiastkové balenia

L/56/91B+P1/80TE	=	136/195 mm	XL/87/150B+(2xP1/80TE)	=	247/358 mm
XL/87/150B+P1/80TE	=	167/254 mm	XL/87/150B+(3xP1/80TE)	=	327/462 mm

Pre výšky nad 462 mm sa odporúča použiť nosníkový systém s príslušnou hlavou (strana 13)

PP LEVEL MAXI FIX - FIXNÁ HLAVA PRE KERAMICKÉ PODLAHY

ART.		kód	balenie	paleta
PPLM/T4F	fixná hlava pre 4 mm škáru	19261	48 ks	3840 ks
	euro/ks (euro/balenie)	0,92 (44,16)		

nie čiastkové balenia



PP level DUO®



FIXNÉ ALEBO SAMONIVELIZAČNÉ HLAVY



Podpery PP level DUO® pre zvýšené podlahy umožňujú priamo pri montáži **výber medzi fixnou a samonivelizačnou hlavou.**

Voľba, ktorá sa jednoducho realizuje, vďaka **praktickému krúžku** Perfect Ring. V prípade vloženia krúžku medzi hlavu a skrutku sa podpera upevní. Naopak, ak je potrebné vyrovnať sklon plochy do 6%, pre dosiahnutie samonivelizačného systému nie je potrebné vložiť fixačný krúžok. Okrem zjednodušenia montáže, PP level DUO® nahrádza dvojnásobnú zásobu podpier s pevnou a samonivelizačnou hlavou.

S použitím krúžku Perfect Ring
je podpera fixovaná

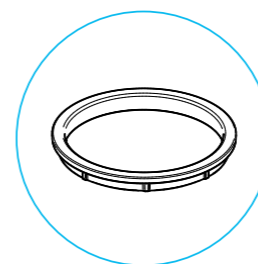

Bez použitia krúžku Perfect Ring
je podpera samonivelizačná

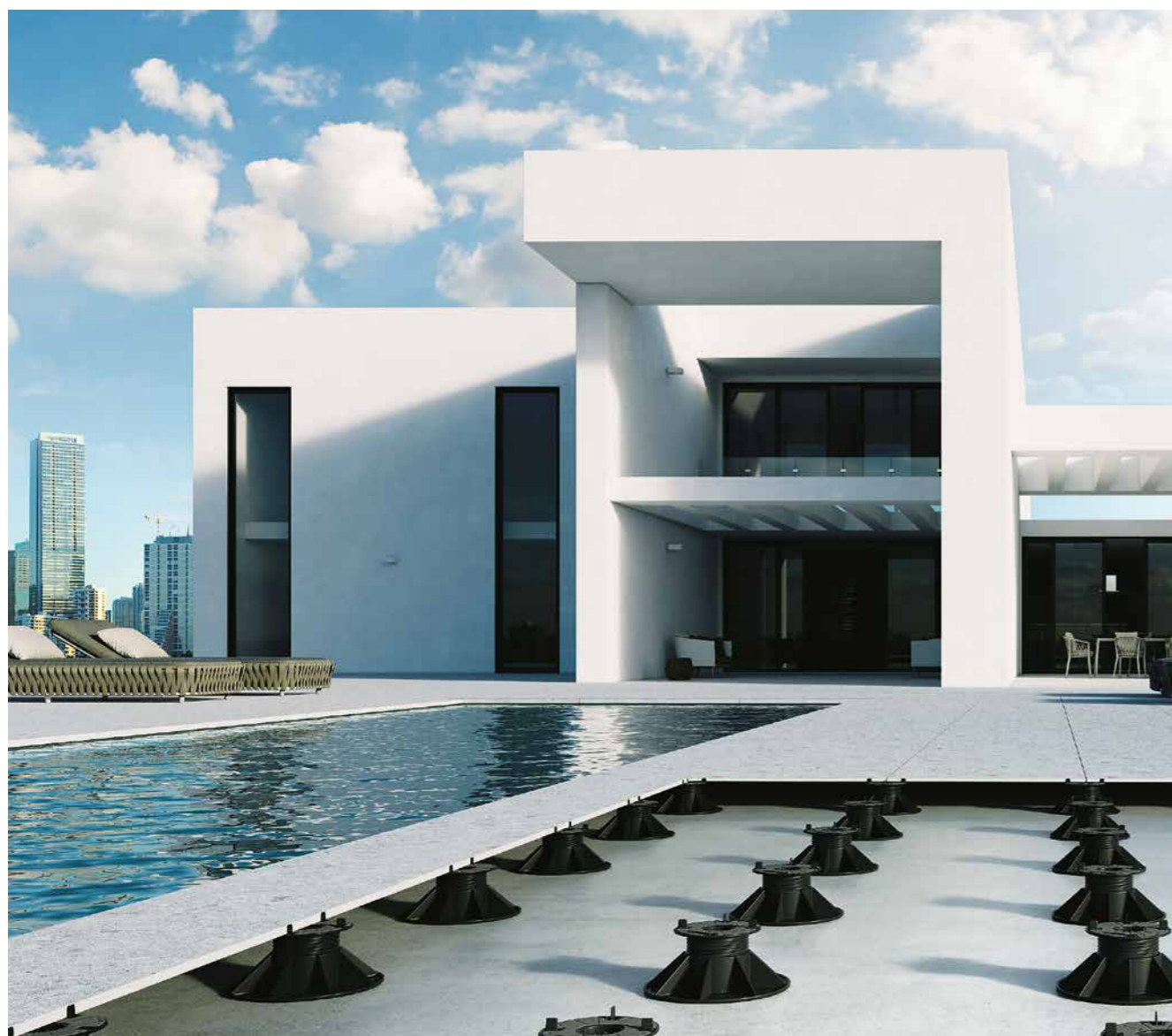
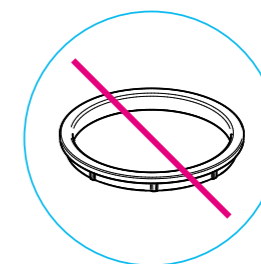

FIXNÁ HLAVA



SAMONIVELIZAČNÁ HLAVA

PÄŤ PODPIER PRE VŠETKY VÝŠKY

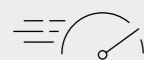

RÝCHLA INŠTALÁCIA
Len **5 sekúnd na montáž podpery.**



NASTAVITELNÁ VÝŠKA ZVRCHU
Nastaviteľná výška zvrchu pomocou **špeciálneho kľúča.**



ŠIROKÝ ROZSAH
Nastaviteľné podpery so **širokým výškovým rozsahom**, bez nutnosti použitia predžiení.



HYDROIZOLAČNÁ OCHRANA
Pevný a tupý podstavec zabraňuje poškodeniu hydroizolačnej membrány vystavenej zaťaženiu.



AKUSTICKÁ IZOLÁCIA
Protihluková guma integrovaná s hlavou.



ODVEDENIE VODY
Systém drenážnych otvorov a kanálikov zabezpečuje odvedenie vody v každej časti podpery.



PEVNÁ ZÁKLADŇA
Pevná základňa priemeru 340 cm² pre lepšiu distribúciu zaťaženia.



PRESNÉ NASTAVENIE
Presné nastavenie sklonu a možnosť garancie **dokonale rovného povrchu.**



VÝSTUPKY PRE ŠÍRKU ŠKÁRY 2, 3 A 4 MM
Výstupky pre výber škáry šírky 2, 3 alebo 4 mm sú veľmi ľahko odstrániteľné.



EKOLOGICKÉ
Všetky podpery sú vyrobené z **recyklovaných plastových materiálov.**



25/37/B
v. 25-37 mm



37/61/B
v. 37-61 mm



60/105/B
v. 60-105 mm



94/169/B
v. 94-169 mm



150/280/B
v. 150-280 mm



239/320/B
v. 239-320 mm

SYSTEM INŠTALÁCIE S DVOJITÝM NOSNÍKOVÝM PROFILOM

System hliníkových nosníkových profilov je vhodným riešením pre **inštaláciu keramických dlažieb v jednom formáte i viac formátových**. Vďaka použitiu tohto systému je inštalácia vždy presná, pričom súčasne garantuje vysokú stabilitu a odolnosť.

System Profilpas s dvojitými nosníkovými profilmi sa skladá z dvoch nosníkov vyrobených z prírodného hliníku, ktorý musí byť fixovaný na špeciálnej hlave, vytvárajúcej koľajnice pre umiestnenie vymedzovacích krížikov. Ten vďaka odstrániteľným výstupkom, garantuje správnu pozíciu dlažby so škárou 4 mm. Na zamedzenie priamemu kontaktu medzi dlažbou a hliníkovými profilmi sa môže nalepiť protihlukovú gumenú lepiacu pásku po celej dĺžke nosníka alebo len na niektoré body. Tento systém je vhodný na **inštaláciu dlažby z keramiky a mramoru**.



- System dvojitých nosníkových profilov nie je viditeľný v mieste škáry.
- System dvojitých nosníkových profilov zamedzuje stagnácii vody a hromadeniu prachu a iných nečistôt.
- Vďaka priestoru vytvorenému medzi dvomi profilmi s použitím špeciálneho kľúča je možné prispôsobiť výšku podpery.

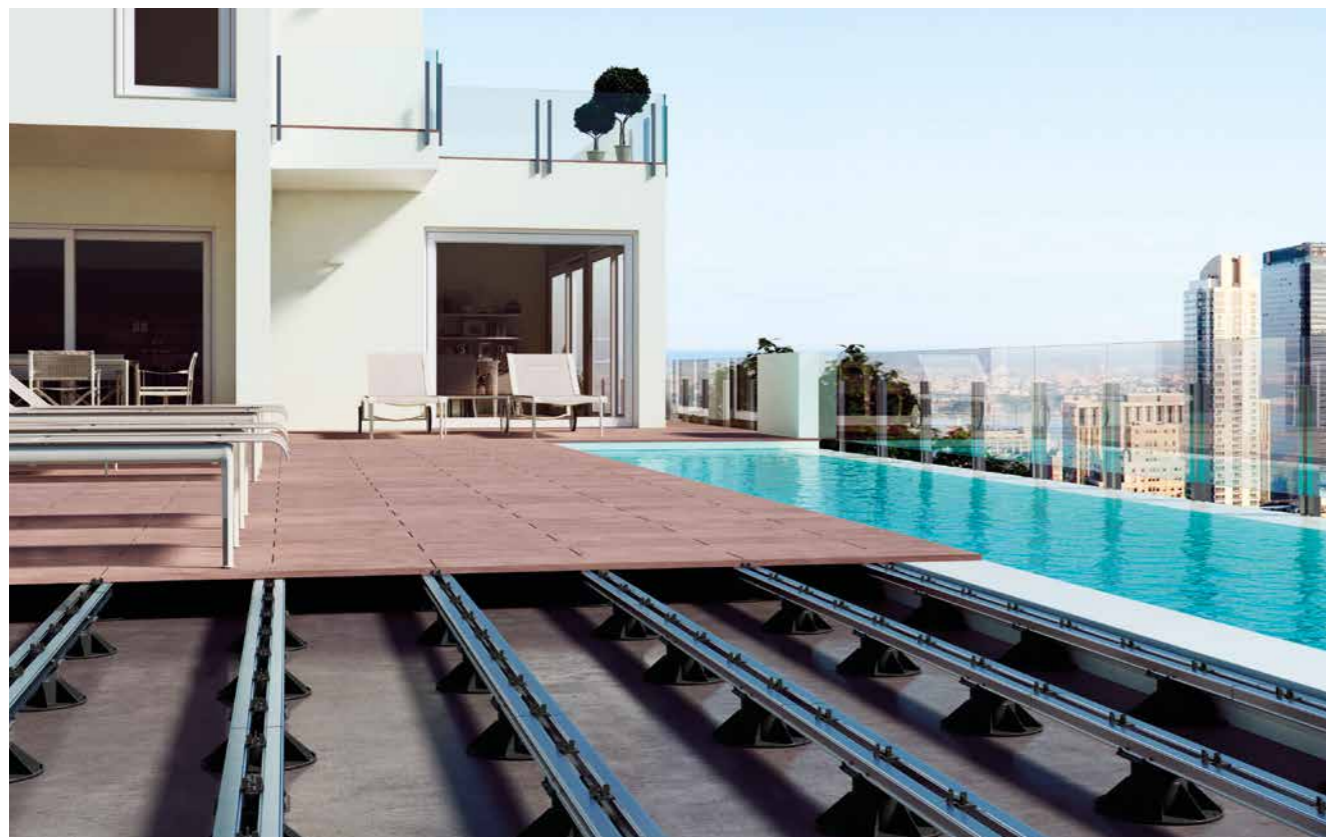

PP LEVEL DUO® S HLAVOU PRE DREVENÉ A LAMINÁTOVÉ KRYTINY

Špeciálna hlava vhodná pre akýkoľvek typ nosníkových profilov je určená pre drevené príp. laminátové krytiny. V závislosti od požadovanej výšky je možné použiť všetky základne z produktového radu PP Level Duo®. Použitím praktického krúžku Perfect Ring sa môže hlava prispôbovať na fixnú alebo samonivelačnú.

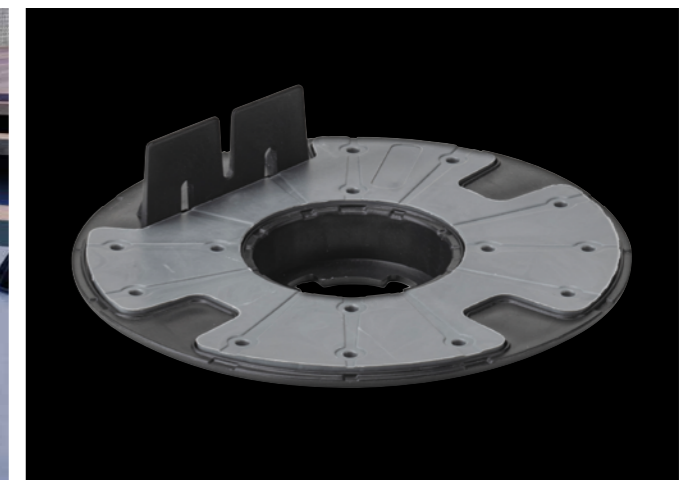



25/37/4



37/61/4



60/105/4



94/169/4



150/280/4



239/320/4



P1/10

PP LEVEL DUO® - ZÁKLADŇA + SKRUTKA + HLAVA 4 MM

ART.		kód	balenie	paleta
25/37/4	základňa + skrutka + hlava 4 mm nastaviteľná od v. 25 do 37 mm	19360	25 ks	1250 ks
	euro/ks (euro/balenie)	3,63 (90,75)		
37/61/4	základňa + skrutka + hlava 4 mm nastaviteľná od v. 37 do 61 mm	19361	25 ks	900 ks
	euro/ks (euro/balenie)	4,23 (105,75)		
60/105/4	základňa + skrutka + hlava 4 mm nastaviteľná od v. 60 do 105 mm	19362	25 ks	500 ks
	euro/ks (euro/balenie)	4,69 (117,25)		
94/169/4	základňa + skrutka + hlava 4 mm nastaviteľná od v. 94 do 169 mm	19363	25 ks	400 ks
	euro/ks (euro/balenie)	5,38 (134,50)		
150/280/4	základňa + skrutka + hlava 4 mm nastaviteľná od v. 150 do 280 mm	19364	25 ks	300 ks
	euro/ks (euro/balenie)	6,11 (152,75)		
239/320/4	základňa + predĺženie + skrutka + hlava 4 mm nastaviteľná od v. 239 a 320 mm	19365	25 ks	300 ks
	euro/ks (euro/balenie)	8,79 (219,75)		

nie čiastkové balenia

PP LEVEL DUO® - ZÁKLADŇA + SKRUTKA

ART.		kód	balenie	paleta
25/37/B	základňa + skrutka nastaviteľná od v. 25 do 37 mm	19390	25 ks	1250 ks
	euro/ks (euro/balenie)	2,48 (62,00)		
37/61/B	základňa + skrutka nastaviteľná od v. 37 do 61 mm	19391	25 ks	900 ks
	euro/ks (euro/balenie)	3,08 (77,00)		
60/105/B	základňa + skrutka nastaviteľná od v. 60 do 105 mm	19392	25 ks	500 ks
	euro/ks (euro/balenie)	3,54 (88,50)		
94/169/B	základňa + skrutka nastaviteľná od v. 94 do 169 mm	19393	25 ks	400 ks
	euro/ks (euro/balenie)	4,23 (105,75)		
150/280/B	základňa + skrutka nastaviteľná od v. 150 do 280 mm	19394	25 ks	300 ks
	euro/ks (euro/balenie)	4,95 (123,75)		
239/320/B	základňa + skrutka + predĺženie nastaviteľná od v. 239 do 320 mm	19395	25 ks	300 ks
	euro/ks (euro/balenie)	7,64 (191,00)		

nie čiastkové balenia

PREDĽŽENIA PRE PP LEVEL DUO®

ART.		kód	balenie	paleta
P1/80	predĺženie v. 80 mm	19380	25 ks	500 ks
	euro/ks (euro/balenie)	2,31 (57,75)		
P1/10	predĺženie v. 10 mm	19369	15 ks	-
	euro/ks (euro/balenie)	1,20 (18,00)		

nie čiastkové balenia

	v. 319/400	v. 399/480	v. 479/560	v. 559/640	v. 639/720	v. 719/800	v. 799/880	v. 879/960	v. 959/1040
art. 239/320/B kód 19395 + hlava na výber	1 ks	1 ks	1 ks	1 ks	1 ks	1 ks	1 ks	1 ks	1 ks
art. P1/80 kód 19380	1 ks	2 ks	3 ks	4 ks	5 ks	6 ks	7 ks	8 ks	9 ks



PPL/T2
PPL/T3
PPL/T4



PPL/TA

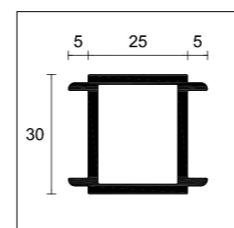

PPL/T



PPL/D4



PPL/GM



PPL/GR



PPL/TT

PP LEVEL DUO® - HLAVA PRE ŠKÁRU 2, 3 A 4 MM

ART.		kód	balenie	paleta
PPL/T2	hlava pre 2 mm škáru	19370	25 ks	500 ks
	euro/ks (euro/balenie)	1,15 (28,75)		
PPL/T3	hlava pre 3 mm škáru	19374	25 ks	500 ks
	euro/ks (euro/balenie)	1,15 (28,75)		
PPL/T4	hlava pre 4 mm škáru	19371	25 ks	500 ks
	euro/ks (euro/balenie)	1,15 (28,75)		

nie čiastkové balenia

PP LEVEL DUO® - HLAVA A DOPLNKY PRE DVOJITÝ NOSNÍKOVÝ SYSTÉM

ART.		kód	balenie	paleta
PPL/TA	hlava pre hliníkové nosníkové profily	19396	25 ks	500 ks
	euro/ks (euro/balenie)	1,40 (35,00)		
PPL/T	hliníkový nosníkový profil L 2000 mm	19397	10 ks	200 ks
	euro/m (euro/balenie)	10,54 (210,80)		
PPL/D4	4-mm vymedzovacie krížiky pre hliníkové profily	19398	500 ks	-
	euro/ks (euro/balenie)	0,24 (120,00)		
PPL/GM	protihluková guma 20x2 mm - 20 m roľky	19372	5 ks	-
	euro/m (euro/balenie)	2,32 (232,00)		
PPL/GR	spojka pre nosníkové profily	19373	250 ks	-
	euro/ks (euro/balenie)	0,36 (90,00)		
PPL/TT	T spojka pre nosníkové profily	19375	20 ks	-
	euro/ks (euro/balenie)	6,73 (134,60)		

nie čiastkové balenia

Hliníkové nosníkové profily musia byť inštalované v páre.

PP LEVEL DUO® - HLAVA A DOPLNKY PRE DREVENÉ KRYTINY

ART.		kód	balenie	paleta
PPL/TD	hlava pre drevené krytiny	19399	25 ks	500 ks
	euro/ks (euro/balenie)	1,15 (28,75)		
PPL/5030/T	prírodný hliníkový nosníkový profil pre drevené krytiny 50x30x2 mm - dĺžka 200 cm/200 cm	19389	8 ks	160 ks
	euro/m (euro/balenie)	11,15 (178,40)		
PPL/TD/GR	spojka pre nosníkové profily pre drevené krytiny	19387	12 ks	-
	euro/ks (euro/balenie)	3,43 (41,16)		
PPL/TD/TT	T spojka pre nosníkové profily	19388	20 ks	-
	euro/ks (euro/balenie)	5,75 (115,00)		

nie čiastkové balenia



PPL/TD



PPL/5030/T + PPL/TD/TT



PPL/TD/GR

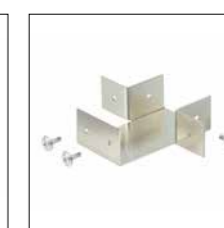

PPL/TD/TT



PP level FIX

PP LEVEL FIX,
PODPERY S NASTAVITEL'NOU FIXNOU HLAVOU



PP level FIX je produktový rad **podpier s nastaviteľnou fixnou hlavou** pre vyhotovenie samonosných vonkajších zvýšených podláh, dostupných pre výšky od 25 do 280 mm. Podpery PP level FIX sú výškovo nastaviteľné zvrchu s použitím špeciálneho kľúča. Na hlavách sú vyhotovené výstupky pre realizáciu škrár šírky 4 mm. Podpery sú vhodné pre podlahové krytiny na rovných povrchoch alebo v prípade, ak podlahová krytina musí byť rovnobežná s povrchom, na ktorom je inštalovaná podpera.



25/37/4F



37/61/4F



60/105/4F



94/169/4F



150/280/4F



P1/10

PP LEVEL FIX

výstupok na hlavu pre škráry 4 mm – výška 12 mm

ART.		kód	balenie	paleta
25/37/4F	hlava + skrutka + základňa nastaviteľná od v. 25 do 37 mm	19340	25 ks	1250 ks
	euro/ks (euro/balenie)	2,67 (66,75)		
37/61/4F	hlava + skrutka + základňa nastaviteľná od v. 37 do 61 mm	19341	25 ks	900 ks
	euro/ks (euro/balenie)	3,31 (82,75)		
60/105/4F	hlava + skrutka + základňa je nastaviteľná od v. 60 do 105 mm	19342	25 ks	500 ks
	euro/ks (euro/balenie)	3,73 (93,25)		
94/169/4F	hlava + skrutka + základňa nastaviteľná od v. 94 do 169 mm	19343	25 ks	400 ks
	euro/ks (euro/balenie)	4,31 (107,75)		
150/280/4F	hlava + skrutka + základňa nastaviteľná od v. 150 do 280 mm	19344	25 ks	300 ks
	euro/ks (euro/balenie)	5,08 (127,00)		

nie čiastkové balenia

PREDĽŽENIE PRE PP LEVEL FIX

ART.		kód	balenie	paleta
P1/10	predĺženie v. 10 mm	19369	15 ks	-
	euro/ks (euro/balenie)	1,20 (18,00)		

nie čiastkové balenia



PP level MINI

PP level SP

PP LEVEL MINI,
NASTAVITELNÉ PODPERY S NÍZKOU VÝŠKOU (DO 30 MM)

PP Level MINI 10/15 je **nastaviteľná podpera s fixnou hlavou pre výšky do 30 mm**. PP Level MINI je výškovo nastaviteľné od 10 do 15 mm, pričom vložení ďalších max. troch kusov predĺžení P/5 výšky 5 mm je možné dosiahnuť celkovú výšku až do 30 mm. Podpera PP Level MINI je vybavená ľahko odstrániteľnými výstupkami pre škáru šírky 4 mm.



10/15



P/5

PP LEVEL MINI

hlava pre 4-mm škáru - výstupky v. 10 mm

ART.		kód	balenie
10/15	nastaviteľná podpera od v. 10 do 15 mm	19351	20 ks
	euro/ks (euro/balenie)	1,72 (34,40)	
P/5	predĺženie v. 5 mm pre art. 10/15 (max. 3 kusy = + 15 mm)	19350	20 ks
	euro/ks (euro/balenie)	0,81 (16,20)	

nie čiastkové balenia

PP LEVEL SP,
PODPERY S FIXNOU HLAVOU

SP1 je **podpera s fixnou hlavou výšky 14 mm**. Jedná sa o najjednoduchšie a najlacnejšie riešenie pre inštaláciu vonkajších samonosných podláh. Podľa tvaru podkladu sa môže použiť spoločne s vyrovnávacími prvkami SP2 (hrúbka 1 mm) a SP3 (hrúbka 3 mm).



SP1



SP2

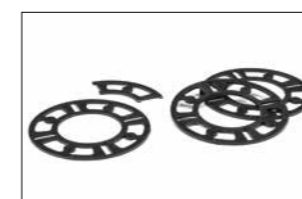

SP3

PP LEVEL SP

balenie 360 ks

ART.		balenie	paleta
SP1	podpera s fixnou hlavou priemer 155x14 v.	19090	360 ks
	euro/ks (euro/balenie)	0,279 (100,44)	5760 ks

nie čiastkové balenia

PP LEVEL SP - KOREKCIA Pre SP1

balenie 1000 ks

ART.		balenie	paleta
SP2	Korekcia pre podperu SP1 hrúbka 1 mm	19092	1000 ks
	euro/ks (euro/balenie)	0,275 (275,00)	20000 ks

balenie 500 ks

ART.		balenie	paleta
SP3	Korekcia pre podperu SP1 hrúbka 3 mm	19093	500 ks
	euro/ks (euro/balenie)	0,290 (145,00)	15000 ks

nie čiastkové balenia



**Doplnkové
výrobky
pre inštaláciu**

NASTAVOVACÍ KLÍČ



Vďaka špeciálnemu kľúču, podpery PP level DUO MAXI so samonivelizačnou hlavou, určenou pre keramické podlahy, môžu byť dodatočne výškovo nastaviteľné i v prípade, že podlaha je už inštalovaná. Týmto spôsobom je možné dosiahnuť **dokonalú rovinatosť podláh**. Pre rýchlejšie nastavenie je k dispozícii tiež ocelová vložka pre možnosť mechanického skrutkovania, s použitím vŕtacieho zariadenia.

SPONY PRE ZVISLÉ UZAVRETIE



PCC/01

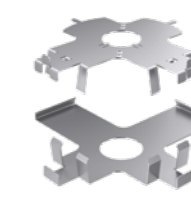

PCC/02



PCC/04 pre systém dvojitých nosníkových profilov

PCC/01 a PCC/02 je súprava dvoch **nerezových spôn** (hlava + základňa) **pre zvislé a uhlové uzavretie** zvýšených podláh s dlažbou hrúbky 20 mm.

PCC/04 je súprava **nerezových spôn** (hlava + základňa) **pre zvislé uzavretie**, v prípade zvýšených podláh, s použitím dvojitého nosníkového systému PP level DUO®.

OBVODOVÉ SPONY



PCC/03



PCC/05



PCC/03 a PCC/05 sú **dve spony, z nehrdzavejúcej ocele a polypropylénu**, obe s funkciou obvodovej rozpery pre dosiahnutie rovnomerných a lineárnych škár medzi dlažbou a obvodovou stenou.

OBVODOVÉ PROFILY



Protec CPLV-CPLB je séria **farebne lakovaných hliníkových profilov** určených na ochranu a finálnu úpravu vonkajších hrán zvýšených podláh.

GUMOVÁ PODLOŽKA



PPL/S je **gumová podložka** priemeru 21 cm a hrúbky 2 mm s **protihlukovou funkciou**.

VYROVNÁVACÍ TANIER NA HLAVY



PPL/DLT je **gumový vyrovnávací tanier**, ktorý sa umiestňuje na nosnú hlavu podpery a slúži na podloženie jedného alebo viacerých kusov a **na korekciu dlažby s nerovnomernou hrúbkou**.

VYROVNÁVACÍ TANIER POD PODSTAVEC



PPL/DLB je **gumový vyrovnávací tanier**, ktorý sa umiestňuje pod základňu a slúži na podloženie jedného alebo viacerých kusov a **korekciu prípadných nedokonalostí v podklade**.

VÁKUOVÁ PRÍSAVKA NA BATÉRIU



PPL/V je **vákuová prísavka s dobíjacou batériou** na manipuláciu keramickej dlažby s max. hmotnosťou 200 kg.

DRŽIAK NA MANIPULÁCIU S DLAŽBOU



PPL/MS je **nastaviteľný držiak na manipuláciu a inštaláciu** keramickej dlažby od 39 do 62 cm.

ZDVIHÁK



PPL/GS je **náradie určené na zdvíhanie** už inštalovaných dlažieb so šírkou škáry min. 4 mm.

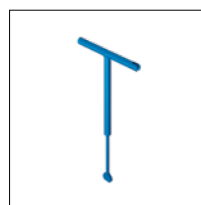

CR/M

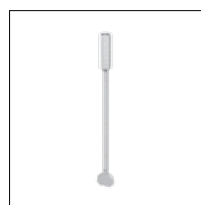

PPL/CT



PCC/01

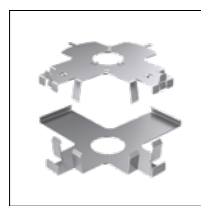

PCC/02



PCC/03



PCC/04

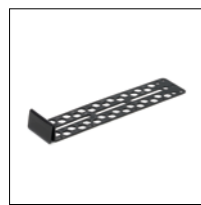

PCC/05



PPL/S



PPL/DLT



PPL/DLB



PPL/V



PPL/MS

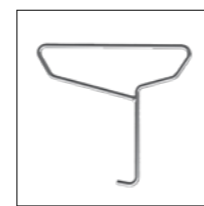

PPL/GS

DOPLNKY PRE PP LEVEL DUO MAXI - PP LEVEL DUO® - PP LEVEL FIX

ART.		kód	balenie
CR/M	nastavovací kľúč (pre 4 mm škáru)	19376	12 ks
	euro/ks	26,92	
PPL/CT	vložka pre mechanické skrútkovanie	19306	1 ks
	euro/ks	22,31	
PCC/01	obvodová spona (základňa + hlava)	19382	30 súprava
	euro/súprava (euro/balenie)	9,23 (276,90)	
PCC/02	rohová spona (základňa + hlava)	19383	4 súprava
	euro/súprava (euro/balenie)	30,00 (120,00)	
PCC/03	nástenná spona z nerezovej ocele	19384	50 ks
	euro/ks (euro/balenie)	2,77 (138,50)	
PCC/04	obvodová spona pre dvojitý nosníkový systém (základňa + hlava)	19386	30 Súprava
	euro/súprava (euro/balenie)	15,17 (455,10)	
PCC/05	nástenná spona z čierneho polypropylénu	19377	200 ks
	euro/ks (euro/balenie)	0,85 (170,00)	
PPL/S	gumová podložka priemer cm 21 x hrúbka 0,2	19385	100 ks
	euro/súprava (euro/balenie)	1,01 (101,00)	
PPL/DLT	vyrovnávací tanier na hlavu priemer cm 12 x hrúbka 0,2	19378	100 ks
	euro/súprava (euro/balenie)	0,93 (93,00)	
PPL/DLB	vyrovnávací tanier pod základňu priemer. cm 21 x hrúbka 0,2	19379	100 ks
	euro/súprava (euro/balenie)	1,40 (140,00)	
PPL/V	vákuová prísavka na batériu	19302	1 ks
	euro/súprava (euro/balenie)	153,85	
PPL/MS	držák na manipuláciu s dlažbou (od 39 do 62 cm)	19304	1 ks
	euro/pz (euro conf.)	123,08	
PPL/GS	zdvíhák pre škáru 4 mm	19305	1 ks
	euro/ks (euro/balenie)	11,54	

nie čiastkové balenia (except pre CR/M)

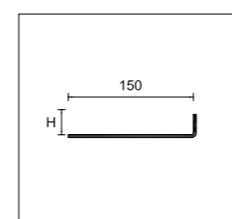
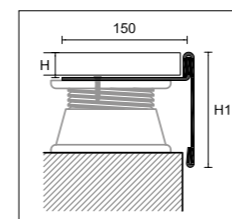

CPLB základňa pre zvýšené podlahy

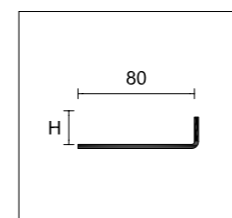

CPLB/2 drenážna základňa pre dlaždené podlahy

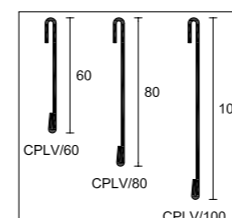

CPLV/

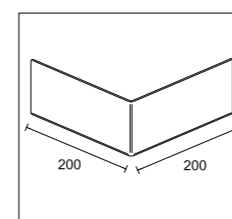

CPLV/ /E

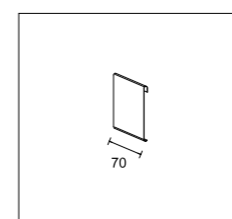

CPLV/ /G

PROTEC

dĺžka = 270 cm - balenie 10 ks		H
Základňa		
ART.	povrchová úprava	20
Hliníkový		
CPLB	prírodný hliník	86900
	euro/m	21,40
CPLB/2	prírodný hliník	86901
	euro/m	11,64

CPLB s drenážnymi otvormi je dostupný na vyžiadanie. CPLB a CPLB/2 vo výške 15 a 25 mm sú dostupné na vyžiadanie. Možnosť výberu protihlukovej gumy PPL/GM, strana 13.

PROTEC

dĺžka = 270 cm - balenie 10 ks		H1		
PREKRYTIE				
ART.	povrchová úprava	60	80	100
HLINÍK OŠETRENÝ FARBOU				
	ash grey RAL 7038	86902	86904	86906
	ancient grey	86903	86905	86907
	stone	86908	86909	86910
	greige	86911	86912	86913
	sand	86914	86915	86916
	beige	86917	86918	86919
	euro/m	15,86	18,38	20,75

white RAL 9003, dark brown RAL 8019, metal grey RAL 9006, aluminium grey RAL 9007, ash grey RAL 7038 razené a hrdzavé s minimálnou dĺžkou 270 metrov, na vyžiadanie, bez príplatku. Pre iné farby kontaktujte Obchodné oddelenie.

VONKAJŠÍ ROH 90°

balenie 5 ks		H1		
ART.	povrchová úprava	60	80	100
HLINÍK OŠETRENÝ FARBOU				
	ash grey RAL 7038	86920	86922	86924
	ancient grey	86921	86923	86925
	stone	86926	86927	86928
	greige	86929	86931	86933
	sand	86935	86936	86937
	beige	86938	86939	86940
	euro/ks	26,95	26,95	26,95

SPOJKY

šírka = 70 mm - balenie 5 ks		H1		
ART.	povrchová úprava	60	80	100
HLINÍK OŠETRENÝ FARBOU				
	ash grey RAL 7038	86930	86932	86934
	ancient grey	86941	86942	86943
	stone	86944	86945	86946
	greige	86947	86948	86949
	sand	86950	86951	86952
	beige	86953	86954	86955
	euro/ks	5,46	5,46	5,46

nie čiastkové balenia



vzorkovník PP level DUO MAXI	00249	€ 9,15
vzorkovník PP level DUO	00038	€ 9,15



vzorkovník PP level DUO MAXI - Nosník	00241	€ 15,50
---------------------------------------	-------	---------



vzorkovník PP level DUO dvojitý nosníkový systém	00047	€ 15,50
--	-------	---------



brožúra PP level DUO MAXI IT/GB	00299	€ 1,27
---------------------------------	-------	--------



Obchodné podmienky

I. VŠEOBECNÉ PODMIENKY

Predmetom týchto obchodných podmienok je úprava podmienok uzatvárania kúpnych zmlúv na tovar medzi Dodávateľom a Odberateľom, dodávania tovaru zo strany Dodávateľa Odberateľovi, ako aj úprava práv a povinností obidvoch účastníkov vyplývajúcich z týchto vzťahov. Na skutočnosti priamo neupravené v tejto zmluve sa použijú príslušné ustanovenia Obchodného zákonníka. Dodávateľ dodáva Odberateľovi tovar podľa svojej ponuky. Odberateľ tento tovar prevezme a zaplatí kúpnu cenu podľa podmienok uvedených ďalej. Dodávateľ tiež poskytuje Odberateľovi technické informácie o tovare a spolupracuje pri navrhovaní vhodných materiálov a systémov zo svojej ponuky na objektoch realizovaných Odberateľom podľa jeho požiadaviek a potrieb.

II. PODMIENKY UZATVÁRANIA ZMLÚV

Návrhy na uzatvorenie kúpnych zmlúv (**objednávky**) bude Odberateľ predkladať písomnou formou.

Kúpna zmluva bude považovaná za uzatvorenú momentom písomného potvrdenia objednávky Dodávateľom.

Za potvrdenie objednávky sa považuje aj Dodávateľom realizovaná dodávka tovaru bez predchádzajúceho písomného potvrdenia objednávky.

Objednávka musí obsahovať názov Odberateľa, dátum vystavenia, dátum očakávaného dodania, druh tovaru, množstvo, druh balenia, miesto dodania, meno a telefónne číslo osoby zodpovednej za prevzatie tovaru, prípadne iné doplňujúce požiadavky ako napr. zásobovacie vozidlo vybavené zdvíhačou plošinou a podobne.

V prípade objednávky určenej na osobný odber je Odberateľ povinný si ju prevziať v dohodnutej lehote. Ak si Odberateľ tovar objednaný objednávkou nevyzdvihne ani v lehote 7 pracovných dní po dohodnutej lehote, bude sa to považovať za závažné porušenie zmluvy s dôsledkom odstúpenia od zmluvy zo strany Dodávateľa.

Ak si Objednávateľ u Dodávateľa „rezervuje“ tovar, Dodávateľ bude mať rezervovaný tovar k dispozícii maximálne 30 kalendárnych dní od prijatia „rezervácie“. Po márnom uplynutí tejto lehoty sa rezervácia zo strany Dodávateľa automaticky zruší. Viac komponentné produkty sa predávajú ako celok. Predaj nekompletného balenia (iba jednej zložky) nie je možný.

III. DODACIE PODMIENKY

Dodávateľ dodá tovar (z distribučného skladu v Ivanke pri Dunaji) do 2 pracovných dní od písomného potvrdenia objednávky Odberateľovi. V prípade, ak objednaný tovar nebude na sklade, túto skutočnosť Dodávateľ obratom oznámi Odberateľovi písomne a dodacia lehota sa predĺži na najmenej 15 pracovných dní.

Minimálne predajné množstvo produktu je v cenníku uvedené ako „Balenie“.

U osobitých druhov tovaru, ktoré sú v cenníku označené Písmenom O (produkt na Objednávku), je dodacia lehota najmenej 15 pracovných dní odo dňa potvrdenia objednávky. Pri produktoch na objednávku môže dodávateľ požadovať preddavok 50% z predajnej ceny.

Pri odbere tovaru v hodnote minimálne 250 EUR bez DPH bude tovar dodaný podľa INCOTERMS 2020 doložka DDP – dopravu na adresu určenú Odberateľom v objednávke zabezpečí Dodávateľ na svoje náklady a Odberateľ zabezpečí vykládku tovaru.

Pri odbere tovaru do 250 EUR bez DPH bude tovar dodaný podľa INCOTERMS 2010 doložka EXW – Dodávateľ vyskladní tovar z distribučného skladu priamo Odberateľovi, alebo tovar naloží prepravcovi, ktorého zabezpečí a hradí Odberateľ.

V prípade intrakomunitárnej dodávky tovaru priamo z niektorej krajiny EU bude tovar dodaný podľa INCOTERMS 2020 doložka DDP - Odberateľ sa zaväzuje doručiť Dodávateľovi potvrdený dodací list e-mailom v deň dodania. Potvrdené originály dodacieho listu a CMR následne Odberateľ odovzdá prepravcovi. Splnenie týchto záväzkov Odberateľa je podmienkou získania nároku na zabezpečenie dopravy na náklady Dodávateľa.

Na dodaný tovar sa vzťahuje záruka v dobe trvania uvedenej na obale výrobku od dátumu výroby.

V prípade, že Odberateľ má voči Dodávateľovi nevyrovnané záväzky, má

Dodávateľ právo pozastaviť dodávky tovaru až do odstránenia tejto prekážky.

IV. CENY

Základom ceny je aktuálny cenník Dodávateľa odporúčaný pre koncového spotrebiteľa, ktorý je uverejnený na webovej stránke Dodávateľa. Dodávateľ je oprávnený meniť cenník a je povinný informovať Odberateľa o zmene cenníka aspoň 14 kalendárnych dní pred nadobudnutím účinnosti tejto zmeny.

Dohodnuté ceny sú cenami bez DPH, ktorá bude účtovaná podľa platných právnych predpisov.

Vydáním nového cenníka strácajú všetky predošlé vydania svoju platnosť.

V. PLATBNÉ PODMIENKY

Dodávateľ za každú dodávku tovaru vystaví faktúru, ktorú zašle Odberateľovi do troch pracovných dní od prevzatia tovaru. Za doručení sa považuje aj faktúra v podobe PDF súboru zaslaná emailom na elektronickú adresu určenú Odberateľom.

Odberateľ sa zaväzuje uhradiť faktúru prevodom na bankový účet Dodávateľa do uvedeného dňa splatnosti faktúry. V prípade omeškania Odberateľa s úhradou faktúry má Dodávateľ právo účtovať zmluvnú pokutu vo výške 0,1% z nezaplatených čiastky za každý deň omeškania až do dňa zaplatenia.

U osobitých odberov materiálov MAPEI je možné dojednať osobitých obchodných podmienok výhradne písomnou formou.

Odberateľ je povinný hradiť Dodávateľovi všetky náklady súvisiace s vyháňaním pohľadávok Dodávateľa voči Odberateľovi.

VI. OCHRANA OSOBNÝCH ÚDAJOV

Počas platnosti obchodno - právneho vzťahu, ako aj po jeho zániku, sa Odberateľ a Dodávateľ zaväzujú utajovať všetky skutočnosti organizačného, obchodného, výrobného, technického a iného charakteru, o ktorých sa dozvedia pri plnení zmluvy/ objednávky.

Odberateľ a Dodávateľ ako zmluvné strany podpisom zmluvy/ odoslaním a prijatím objednávky, v zmysle Zákona č. 18/2018 Z.z. o ochrane osobných údajov udeľujú navzájom súhlas so spracúvaním svojich osobných údajov výlučne na účely plnenia zmluvy. Súhlas Odberateľa a Dodávateľa sa udeľuje na neurčito, pričom môže byť odvolaný ktoroukoľvek zo strán a to písomne, doručením oznámenia o odvolaní súhlasu so spracúvaním osobných údajov, počas platnosti obchodno - právneho vzťahu súhlas odvolať nie je možné.

VII. ZÁVEREČNÉ USTANOVENIA

Vlastnícke právo k tovaru, ktorý je predmetom zmluvy, prechádza na Odberateľa až v deň úplného zaplatenia faktúry, t.j. úplného zaplatenia kúpnej ceny.

Dňom zaplatenia sa rozumie deň pripísania peňažných prostriedkov na účet Dodávateľa.

Odberateľ sa zaväzuje spracovávať dodané a prevzaté materiály v súlade s poskytnutými technickými informáciami a návodmi k jednotlivým dodaným produktom.

Za škody spôsobené nesprávnym použitím materiálov nesie plnú zodpovednosť Odberateľ.

Zmluva sa uzatvára na dobu neurčitú a každá zo zúčastnených strán je oprávnená ju vypovedať s jednomesačnou výpovednou lehotou, ktorá začne plynúť dňom doručenia písomnej výpovede.

Písomnou formou sa v tejto zmluve rozumie aj e-mail.

Záväzky Dodávateľa ani Odberateľa plynúce z ustanovení zmluvy výpovedou nie sú dotknuté.

Tieto obchodné podmienky sú účinné od 17.10.2022 a nahrádzajú Obchodné podmienky či akékoľvek obdobné podmienky vydané skôr.

Index

10/15	34	PPL/5030/T	13
150/280/4	26	PPL/CT	42
150/280/4F	31	PPL/D4	13 - 27
150/280/B	26	PPL/DLB	42
239/320/4	26	PPL/DLT	42
239/320/B	26	PPL/GM	27
25/37/4	26	PPL/GM200	13
25/37/4F	31	PPL/GM50	13
25/37/B	26	PPL/GR	27
37/61/4	26	PPL/GR1	13
37/61/4F	31	PPL/GS	42
37/61/B	26	PPL/MS	42
60/105/4	26	PPL/S	42
60/105/4F	31	PPL/T	27
60/105/B	26	PPL/T1	13
94/169/4	26	PPL/T2	27
94/169/4F	31	PPL/T3	27
94/169/B	26	PPL/T4	27
CPLB	43	PPL/TA	27
CPLB/2	43	PPL/TD	27
CPLV/	43	PPL/TD/GR	13 - 27
CPLV/ /E	43	PPL/TD/TT	13 - 27
CPLV/ /G	43	PPL/TT	27
CR/M	42	PPL/V	42
L/56/91/4	12	PPLM/T2	13
L/56/91B	12 - 17	PPLM/T3	13
M/38/57/4	12	PPLM/T4	13
M/38/57B	12 - 17	PPLM/T4F	17
P/5	34	PPLM/TA	13
P1/10	12 - 17 - 26 - 31	PPLM/TD	13
P1/80	26	S/28/39/4	12
P1/80TE	12 - 17	S/28/39B	12 - 17
PCC/01	42	SP1	35
PCC/02	42	SP2	35
PCC/03	42	SP3	35
PCC/04	42	XL/87/150/4	12
PCC/05	42	XL/87/150B	12 - 17



profilpas.com



MAPEI SK, s.r.o.
Nádražná 39, 900 28
Ivanka pri Dunaji
Tel. +421 2 4020 4511
www.mapei.sk
office@mapei.sk