



Produced by

PROFILPAS S.P.A.
Via Albert Einstein 38
35010 Cadoneghe PD (Italy)

T +39 049 887 8412
W www.profilpas.com
E info@profilpas.com

Distributed by

MAPEI SUISSE SA
Route Principale 127
1642 Sorens

T +41 26 915 9000
W www.mapei.ch
E info@mapei.ch



LE TOUT DERNIER SYSTÈME POUR LA POSE DE PLANCHERS SURÉLEVÉS
DAS ULTIMATIVE SYSTEM FÜR DIE STELZLAGERVERLEGUNG



LE SYSTÈME DE POSE DE PLANCHERS SURÉLEVÉS, **MAXI** EN TOUT
 DAS SYSTEM ZUR STELZLAGERVERLEGUNG, **MAXIMAL** IN ALLEN BELANGEN



PP Level DUO MAXI est une gamme de plots réglables pour planchers extérieurs surélevés conçus et fabriqués par Profilpas. **Flexibilité MAXI**: grâce à la bague de conversion **Fixed Head Ring**, la tête basculante, capable de compenser les pentes jusqu'à 5 %, peut être transformée en tête fixe directement lors de l'installation. **Force MAXI**: le support garantit une excellente résistance aux charges importantes et aux agents atmosphériques. **Polyvalence MAXI**: nombreux accessoires disponibles pour tout type d'installation, des extensions aux rails en aluminium, en passant par les tapis en caoutchouc et les clips en acier. Avec **PP Level DUO MAXI**, l'installation du plancher surélevé en carrelage, pierre naturelle, bois et autres matériaux sera facile, rapide et professionnelle.

Für aufgestellte Bodenbeläge im Aussenbereich bietet das **PP Level DUO MAXI** System, welches von Profilpas entwickelt und hergestellt wird, eine grosse Auswahl an. **MAXIMALE Flexibilität**: Dank des Arretierelements **Fixed Head Ring** kann das selbstnivellierende Kopfteil, das eine Oberflächenneigung von bis zu 5 % ausgleichen kann, direkt beim Verlegen zu einem festen Kopfteil umfunktioniert werden. **MAXIMALE Haltbarkeit**: Die Stelzlagerstützen verfügen über eine hohe Druckfestigkeit und bieten eine ausgezeichnete Widerstandsfähigkeit gegen Witterungseinflüsse. **MAXIMALE Vielseitigkeit**: Umfangreiches Zubehör für alle Verlegeanforderungen, von Erweiterungsstücken über Aluminiumträger bis hin zu Gummimatten und Stahlklammern. **PP Level DUO MAXI** ermöglicht eine einfache, schnelle und präzise Verlegung von selbsttragenden Bodenbelägen aus Keramik, Naturstein, Holz oder anderen Materialien.

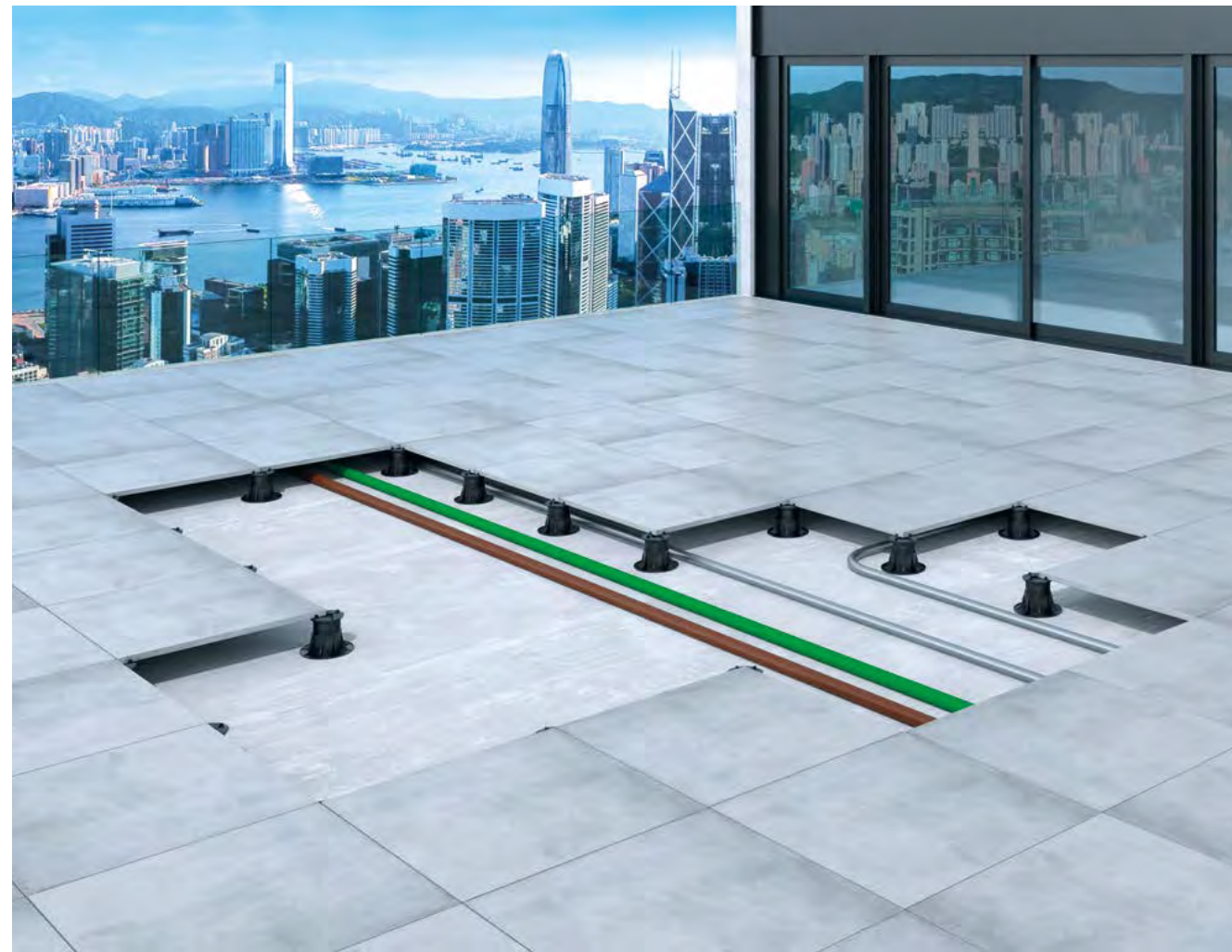

TÊTE FIXE OU BASCULANTE
 SELBSTNIVELLIERENDES ODER FESTES KOPFTEIL

En fonction de la configuration du support et des exigences de pose, avec PP Level Duo MAXI vous pouvez choisir directement pendant l'installation, entre **tête basculante**, qui permet de compenser les pentes jusqu'à 5 %, ou **tête fixe**. Pour obtenir un support avec une tête fixe, il suffit d'insérer la **bague de conversion Fixed Head Ring**, pratique, déjà intégrée dans la base et prête à l'emploi, entre la tête et la vis.

Je nach Untergrundbeschaffenheit und Anforderungen bei der Verlegung kann mit dem PP Level DUO MAXI direkt bei der Verlegung zwischen einem **selbstnivellierenden Kopfteil**, mit der Möglichkeit Gefälleausbildungen im Untergrund von bis zu 5 % Neigung auszugleichen, und einem **festen Kopfteil** gewählt werden. Für ein Stelzlager mit Festkopf wird der praktisch im Fussteil integrierte und gebrauchsfertige **Fixed Head Ring** zwischen Kopfteil und Schraubelement platziert.

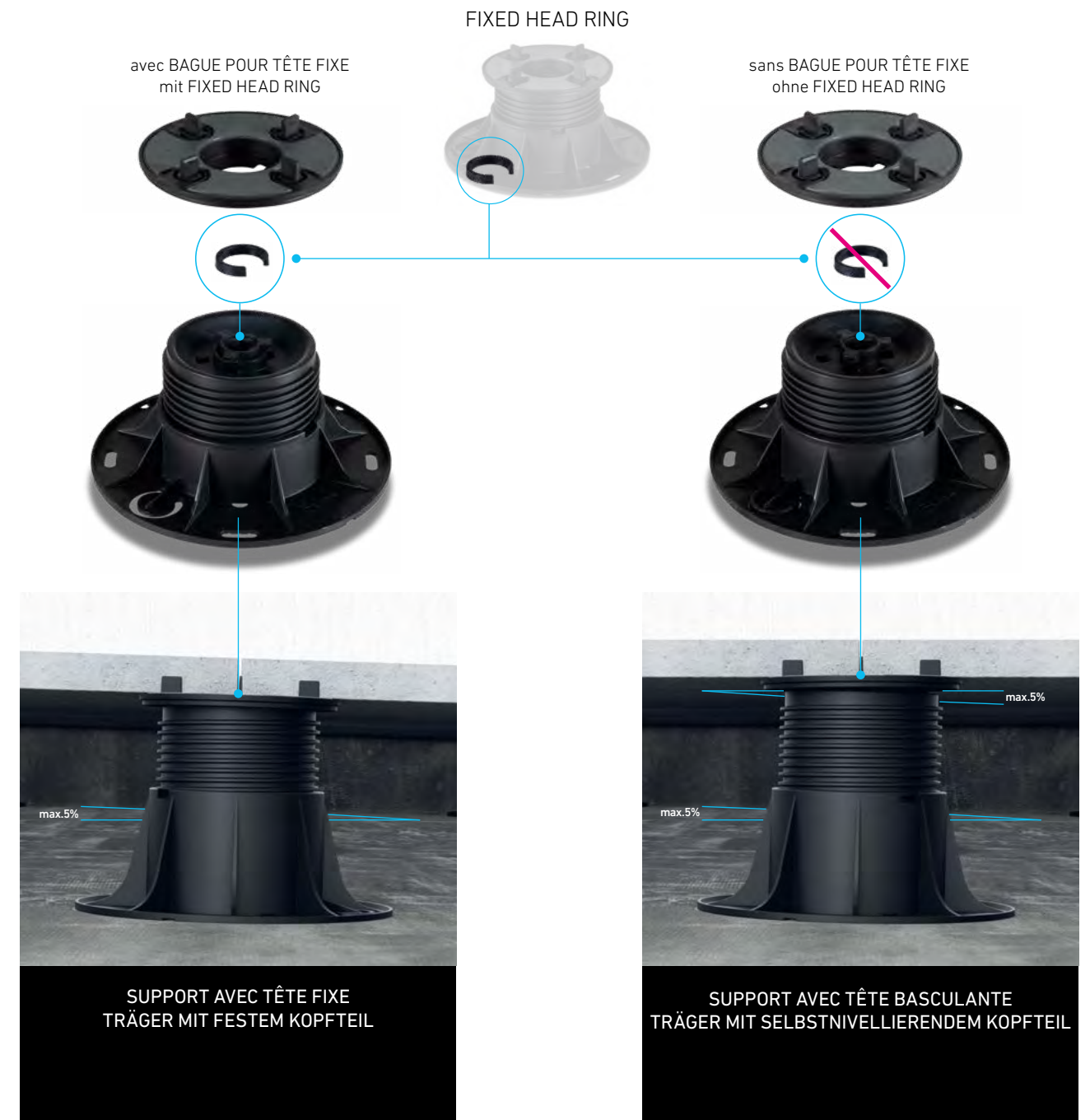

CARACTÉRISTIQUES & AVANTAGES EIGENSCHAFTEN & VORTEILE

Les **planchers surélevés** sont la solution idéale pour les rénovations de bâtiments et les constructions neuves. Leurs avantages sont nombreux. Ils sont **simples et rapides à poser**. De plus, ils **absorbent la dilatation** et les mouvements structurels, évitant les fissures et les décolllements, et **favorisent la recirculation de l'air** dans l'espace entre le revêtement de sol et l'imperméabilisation.

Aufgestellte Bodenbeläge sind die ideale Lösung für Sanierungsarbeiten und Neubauten. Ihre Vorteile sind vielfältig: Sie lassen sich **schnell und einfach verlegen** und können ebenso **schnell wieder entfernt** werden. Ausserdem werden **Ausdehnungen** und Bewegungen **ausgeglichen**, wodurch Risse und Brüche vermieden werden. Zudem wird die **Luftzirkulation** zwischen Belag und Abdichtungsebene **erleichtert**.



POLYVALENCE DE LA GAMME

La gamme, composée de **quatre bases, trois têtes et une extension**, permet d'égaliser pratiquement toutes les différences de niveaux et tous les types de revêtements autoporteurs comme les carreaux céramique ou en pierre naturelle posés directement sur des plots ainsi que les revêtements posés sur des rails.

VIELSEITIGES PRODUKTSORTIMENT

Das Sortiment besteht aus **vier Stelzlagerkopfteilen, drei Kopfvarianten und einem Verlängerungsstück** und ermöglicht den Ausgleich von nahezu allen Unebenheiten sowie von verschiedenen Arten von selbsttragenden Bodenbelägen wie direkt auf den Stelzlager verlegte Keramik- oder Natursteinplatten sowie Beläge auf Balkenkonstruktionen.

DRAINAGE DE L'EAU

Un **système de trous de drainage** au niveau de l'extrémité de la tête et à la base du support empêche la stagnation des eaux de pluie, assurant un écoulement efficace.

ENTWÄSSERUNG

Ein **System aus Entwässerungslöchern** am Kopfteilanschluss und am Fussteil des Stelzlagers verhindert Stauwasser und sorgt für eine effiziente Entwässerung.

RÉGLAGE FACILE ET MILLIMÉTRIQUE

Il est possible d'ajuster la hauteur des supports au millimètre près, même lorsque le revêtement a déjà été posé, à l'aide de la **clé de réglage appropriée**, afin d'obtenir des sols parfaitement plans sans perdre de temps.

EINFACHE UND MILLIMETERGENAUE HÖHENNIVELLIERUNG

Ein spezieller **Einstellschlüssel** erleichtert die Höhennivellierung der Stelzlagerstützen, sogar nach dem Verlegen. Dies ermöglicht einen absolut ebenen Boden in kürzester Zeit.

SIMPLICITÉ ET RAPIDITÉ DE POSE

Il est **facile et rapide** de poser le revêtement, tout comme le plancher surélevé, grâce au réglage de la hauteur par le haut.

SCHNELLE UND EINFACHE VERLEGUNG

Die Stelzlager lassen sich **schnell und einfach anwenden**. Auch die Verlegung des Bodenbelags ist dank der Höhennivellierung von oben schnell und verarbeiterfreundlich.

DURABILITÉ MAXIMALE

Les supports PP Level Duo Maxi ont une **haute résistance mécanique à la compression** et sont fabriqués à partir de matières premières **résistantes aux conditions climatiques extrêmes** (rayons UV, intempéries, températures de -40°C à +75°C).

MAXIMALE HALTBARKEIT

PP Level DUO MAXI verfügt über eine **hohe mechanische Druckfestigkeit** und **gute Witterungsbeständigkeit** (UV-Strahlung, Witterungseinflüsse, Temperaturen von -40°C bis +75°C).

TOTALEMENT RECYCLABLE

Tous les composants PP Level Duo Maxi sont fabriqués en **polypropylène et en caoutchouc thermoplastique**.

VOLLSTÄNDIGES RECYCLING

Alle Bestandteile des PP Level DUO MAXI bestehen aus **Polypropylen und thermoplastischem Gummi**.

LES COMPOSANTS PRODUKTKOMPONENTEN

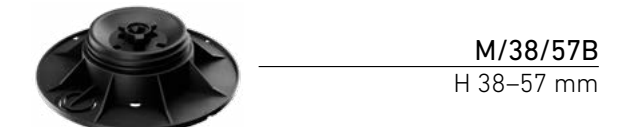

PP LEVEL DUO MAXI + EXTENSION P1/80TE					
PP LEVEL DUO MAXI + VERLÄNGERUNGSSTÜCK					
P1/80TE	+1	+2	+3	+4	+5
L/56/91B	136 / 195	-	-	-	-
XL/87/150B	167 / 254	247 / 358	327/462	407 / 566	487 / 671
P1/80TE	+6	+7	+8	+9	+10
L/56/91B	-	-	-	-	-
XL/87/150B	567 / 775	647 / 879	727 / 983	807 / 1087	887 / 1192

Mesures indiquées: H min / H max.
Massangaben: H min / H max.

PRISE EN CHARGE DE TOUS LES TYPES DE POSE STELZLAGER FÜR JEDE VERLEGEANFORDERUNG

Avec PP Level DUO MAXI, Profilpas offre un **système intégré de solutions** pour compenser les pentes jusqu'à 5 %, et obtenir des surfaces surélevées de plusieurs hauteurs parfaitement stables et planes. Une gamme complète, capable de satisfaire tous les besoins de pose, qui peut être utilisée avec des **revêtements autoporteurs de différents types**, tels que des carreaux céramique mono et multiformat, des revêtements en bois, des lames de terrasses ou d'autres matériaux.

Mit dem PP Level DUO MAXI bietet Profilpas **abgestimmte Systemlösungen**, um kleine und grosse Gefälleausbildungen von bis zu 5% auszugleichen und absolut tragfähige sowie ebene Flächen in jeder Höhe zu ermöglichen. Ein umfassendes Sortiment, das allen Verlegeanforderungen gerecht wird und mit dem **aufgestellte Bodenbeläge unterschiedlichster Art** wie Naturstein, Keramik, ein- und mehrformatige Keramikdielen, Holzbeläge, Terrassendielen oder andere Materialien realisiert werden können.



PPLM/T2
PPLM/T3
PPLM/T4

TÊTE AUTONIVELANTE POUR SOLS EN CARRELAGE ET PIERRE NATURELLE
Tête équipée d'ailettes facilement détachables pour des joints de 2, 3 et 4 mm et de caoutchouc thermoplastique antibruit et antidérapant pour un plus grand confort acoustique et une stabilité maximale.

SELBSTNIVELLIERENDES KOPFTEIL FÜR KERAMIK- UND NATURSTEINBÖDEN
Das Kopfteil ist mit leicht entfernbaren Abstandshaltern für 2, 3 und 4 mm breite Fugen und mit einem heissversiegelten, geräuschkämpfenden und rutschfesten Gummibelag versehen, um eine bessere Schalldämmung und eine maximale Bodenstabilität zu gewährleisten.



PPLM/TA

TÊTES POUR RAILS EN ALUMINIUM

Solution idéale **pour la pose de planchers surélevés avec des carreaux en céramique** à la fois **mono et multiformat**. Il est possible de réaliser une structure capable d'augmenter la stabilité et la portance avec ces profilés dotés de rails pour positionner les entretoises. Lorsque le rail est retourné, la surface peut être utilisée pour la pose de **plancher de terrasse**.

KREUZKOPFTEIL FÜR ALUMINIUMTRÄGER

Das Kreuzkopfteil eignet sich für die Montage von speziellen Aluminiumprofilen für die **Verlegung von aufgestellten Bodenbelägen mit ein- und mehrformatigen Keramikdielen**. Mit diesen Profilen, die mit einer Schiene zur Positionierung der Abstandshalter ausgestattet sind, kann eine Tragwerkstruktur erstellt werden, die die Stabilität und Tragfähigkeit erhöht. Wird das Element umgedreht, können die Profile auch zur Verlegung von **Terrassendielen** verwendet werden.



PPLM/TD

TÊTE UNIVERSELLE EN FORME DE L POUR RAILS

Tête universelle en forme de L qui permet de visser tout type de rail lors de la pose de planchers surélevés pour terrasses.

UNIVERSELLES L-FÖRMIGES KOPFTEIL FÜR BALKENKONSTRUKTIONEN
Universelles L-förmiges Kopfteil zur Verschraubung jeder Art von Balkenkonstruktion während der **Verlegung von Terrassendielen**.

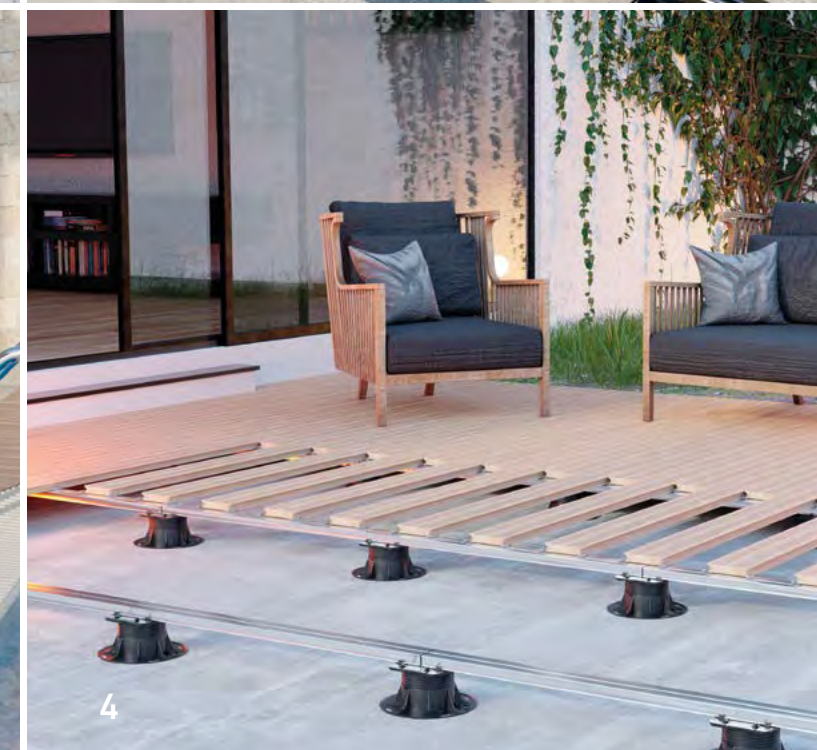
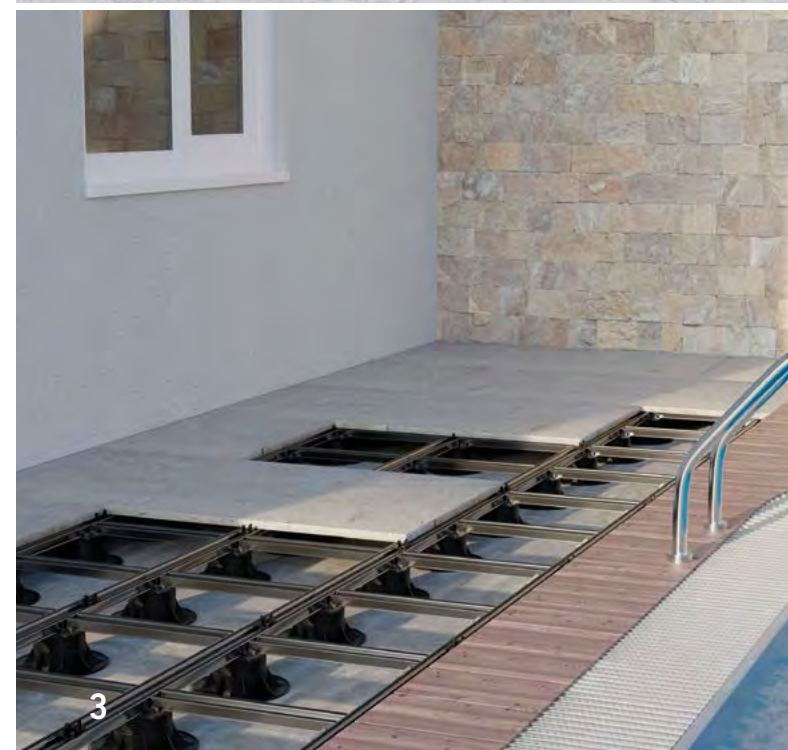

- 1 PP LEVEL DUO MAXI avec tête autonivelante PPLM/T2-3-4, pour la pose de sols en carrelage et pierre naturelle.
PP Level DUO MAXI mit dem selbstnivellierenden Kopfteil PPLM/T2-3-4 für die Verlegung von Keramik- und Natursteinplatten.
- 2 Système PP Level DUO MAXI avec tête en X PPLM/TA et profilés en aluminium avec drainage PPL/TH, pour la pose de carreaux en céramique.
PP Level DUO MAXI mit PPLM/TA-Kreuzkopfteil und PPL/TH-Aluminiumprofilen mit Drainage zur Verlegung von ein- und mehrformatigen Keramikdielen.
- 3 Système PP Level DUO MAXI avec tête en X PPLM/TA et profilés en aluminium avec drainage PPL/TH, pour une plus grande stabilité en cas de hauteurs supérieures à 40 cm.
PP Level DUO MAXI mit PPLM/TA-Kreuzkopfteil und PPL/TH-Aluminiumprofilen mit Drainage sorgt für zusätzliche Stabilität bei Höhen über 40 cm.
- 4 Système PP LEVEL DUO MAXI avec tête en X PPLM/TA et profilés en aluminium avec drainage PPL/TH, pour la pose de planchers surélevés de terrasse.
Mit PP Level DUO MAXI mit PPLM/TA-Kreuzkopfteil und gedrehten PPL/TH-Aluminiumprofilen mit Drainage, welche zur Verlegung von jeder Art von Balkenkonstruktion entwickelt wurden, können auch Bodenbeläge wie Terrassendielen verlegt werden.
- 5 Système PP LEVEL DUO MAXI avec tête en L PPLM/TD pour la pose de planchers surélevés pour terrasse avec des profilés PPL/5030/T.
PP Level DUO MAXI mit L-förmigem PPLM/TD-Kopfteil für die Verlegung von Terrassendielen mit PPL/5030/T-Profilen.



SUPPORTS DE FAIBLE ÉPAISSEUR DÜNNE STELZLAGER

SUPPORT RÉGLABLE DE FAIBLE ÉPAISSEUR
PP LEVEL MINI 10/15 (JUSQU'À 30 MM)
DÜNNE; HÖHENVERSTELLBARE STELZLAGER
PP LEVEL MINI (BIS 30 MM)



PP Level MINI 10/15 est un **support réglable avec tête fixe** pour des hauteurs allant jusqu'à 30 mm. La hauteur de PP Level MINI peut être réglée de 10 à 15 mm. Elle peut être agrandie **jusqu'à 30 mm** en insérant au maximum trois extensions P/5 de 5 mm d'épaisseur chacune. PP Level MINI est équipé d'ailettes d'espacement pour joints de 4 mm, facilement détachables.

PP Level MINI 10/15 ist ein **verstellbares Stelzlager mit festem Kopfteil** für Höhen bis 30 mm, welches das Sortiment ergänzt. Der PP Level MINI ist von 10 bis 15 mm höhenverstellbar und kann durch die Verwendung von max. drei P/5-Erhöhungsstücken von je 5 mm **auf bis zu 30 mm** erweitert werden. Die Abstandshalter am PP Level MINI Kopfteil sind für 4 mm breite Fugen und leicht zu entfernen.

SUPPORT À HAUTEUR FIXE SP1
STELZLAGER SP1 MIT FESTER HÖHE



SP1 est un **support d'une hauteur fixe de 14 mm**. C'est la solution la plus simple et la plus économique pour la pose de plot pour plancher surélevé. Selon la forme du support, il peut être utilisé avec les disques de réglage SP2 (1 mm d'épaisseur) et SP3 (3 mm d'épaisseur).

Der SP1 ist ein **Stelzlager mit einer festen Höhe von 14 mm**. Dies ist die einfachste und wirtschaftlichste Lösung für die Stelzlagerverlegung im Aussenbereich. Je nach Untergrundanforderung können sie mit den Korrekturscheiben SP2 (1 mm Höhe) und SP3 (3 mm Höhe) kombiniert werden.

ACCESSOIRES DE POSE VERLEGEZUBEHÖR

CLÉ DE RÉGLAGE POUR JOINT DE 4 MM
EINSTELLSCHLÜSSEL FÜR FUGENBREITE 4 MM

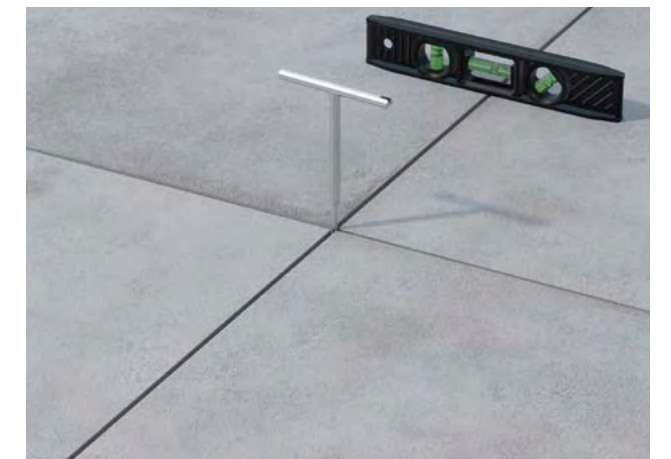
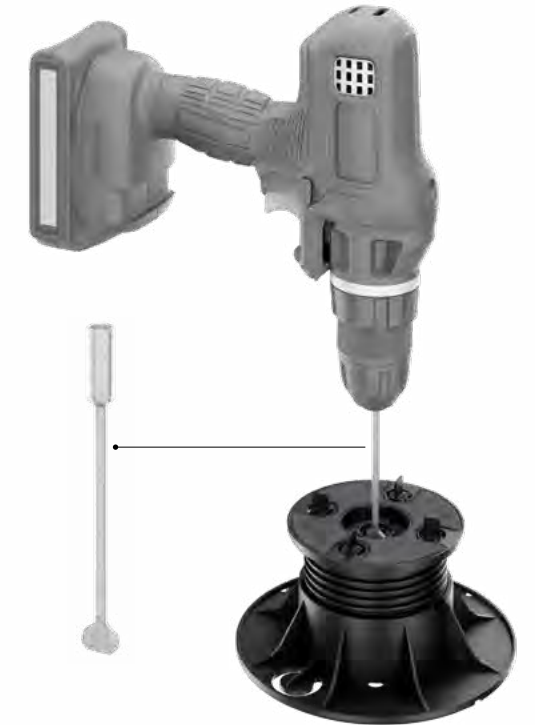

Grâce à la clé de réglage spéciale, la hauteur des supports PP Level DUO MAXI avec tête autonivelante pour sols en carrelage peut être réglée une fois la pose du sol terminée, ce qui permet d'obtenir des **sols parfaitement plans**. Pour un réglage plus rapide, une tige en acier pour visseuse est disponible.

Die Höhenjustierung der mit PP Level DUO MAXI Stelzlager mit selbstnivellierendem Kopfteil verlegten Platten kann dank des speziellen Einstellschlüssels auch bei bereits verlegten Bodenbelägen vorgenommen werden. So lassen sich **absolut ebene Bodenbeläge** erzielen. Für eine schnellere Höhennivellierung ist ein Bohrmaschinenaufsatz aus Stahl erhältlich.

ACCESSOIRES DE POSE VERLEGEZUBEHÖR

CLIP POUR FERMETURE VERTICALE CLIPHALTERUNGEN FÜR VERTIKALE VERBLENDPLATTEN

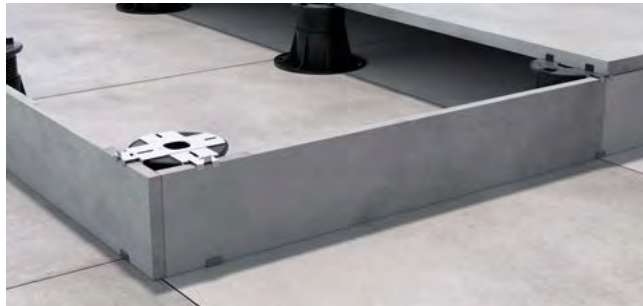

PCC/01 et PCC/02 sont deux kits de **clips en acier inoxydable** (tête + pied) à appliquer **sur la tête et à la base des supports sur les bords ou dans les angles des carreaux jusqu'à 20 mm d'épaisseur.**

PCC/06 est un kit de clips en acier inoxydable (tête + pied) à appliquer **sur la tête des supports** des carreaux extérieurs avec PP level DUO MAXI, **pour des carreaux jusqu'à 20 mm d'épaisseur** et sur les rails.

CLIP PÉRIMÉTRIQUE WANDABSTANDSHALTER

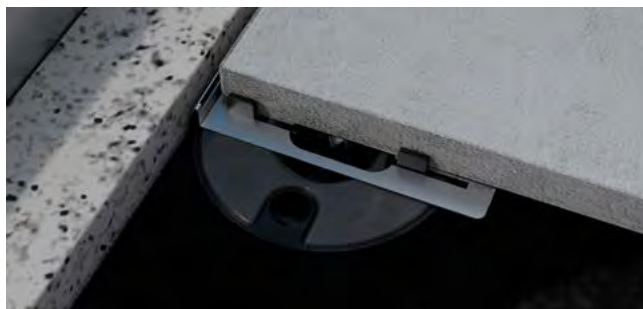

PCC/03 et PCC/05 sont deux **clips**, respectivement en **acier inoxydable et en polypropylène**, tous deux avec fonction d'entretoise périmétrique, pour obtenir des joints uniformes et linéaires entre les carreaux et le mur de pourtour.

PROFILÉS PÉRIMÉTRIQUES UMLAUFPROFILE



PCC/01 und PCC/02 sind zwei Kits aus **Edelstahl-Clips** (Kopf- und Fussteil) für die **lineare und Ecksicherung von Verblendplatten für den Abschluss der vertikalen Stirnseiten bei der Stelzlagerverlegung für Plattendicken bis 20 mm.**

PCC/06 ist ein Kit aus **Edelstahl-Clips** (Kopf- und Fussteil) für die **vertikale Sicherung** von Trägersystemen im Aussenbereich mit PP level DUO Maxi **bis Plattendicken von 20 mm.**



PCC/03 und PCC/05 sind zwei **Clips aus Edelstahl bzw. Polypropylen**, zur Sicherstellung einer geraden, ausreichend breiten Anschlussfuge zu den aufgehenden Bauteilen.

Protec CPLV-CPLB est une série de **profilés périmétriques en aluminium peint** pour la protection et la finition des bords extérieurs des planchers surélevés.

Protec CPLV-CPLB ist eine Serie **lackierter Umlaufprofile aus Aluminium** zum Schutz und der Verblendung der vertikalen Stirnseiten bei der Stelzlagerverlegung.

ACCESSOIRES DE POSE VERLEGEZUBEHÖR

TAPIS EN CAOUTCHOUC GUMMIMATTE



PPL/S est un **tapis antibruit en caoutchouc** d'un diamètre de 21 cm et d'une épaisseur de 2 mm.

PPL/S ist eine geräuschkämpfende **Gummimatte** mit einem Durchmesser von 21 cm und einer Dicke von 2 mm.

DISQUE DE RÉGLAGE POUR TÊTE KORREKTURSCHEIBE FÜR DAS KOPFTEIL



PPL/DLT est un **disque de réglage en caoutchouc** (12 x 0,2 cm) à placer sur la tête du support pour rehausser un ou plusieurs secteurs et **compenser les carreaux d'épaisseurs non homogènes.**

PPL/DLT ist eine **Korrekturscheibe aus Gummi** (12 x 0,2 cm), die am Kopfteil der Stelzlagerstütze platziert wird, um einen oder mehrere Bereiche des Kopfteils aufzupolstern und damit **ungleichmässige Plattendicken auszugleichen.**

DISQUE DE RÉGLAGE POUR BASE NIVELLIERSCHEIBE FÜR DAS FUSSTEIL

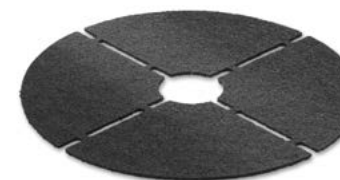

PPL/DLB est un **disque de réglage en caoutchouc** (21 x 0,2 cm) à placer à la base du support pour rehausser un ou plusieurs secteurs et **compenser les éventuelles irrégularités du support.**

PPL/DLB ist eine **Nivellierscheibe aus Gummi** (21 x 0,2 cm), die unter das Fussteil der Stelzlagerstütze platziert wird, um einen oder mehrere Bereiche zu unterfüttern und damit **vorhandene Unebenheiten des Untergrunds auszugleichen.**

ACCESSOIRES DE POSE
VERLEGEZUBEHÖR

VENTOUSE LÈVE-PLAQUE À BATTERIE
BATTERIEBETRIEBENER VAKUUMSAUGHEBER



PPL/V est une **ventouse de levage de carrelage avec batterie rechargeable**, pour la manipulation de carreaux en carrelage d'une capacité maximale de 200 kg.

PPL/V ist ein **akkubetriebener Vakuumsaugheber** für die Verlegung von keramischen Platten mit einer maximalen Tragfähigkeit von 200 kg.

POIGNÉE LÈVE-DALLE
PLATTENHEBER MIT GRIFF



PPL/MS est une **poignée lève-dalle réglable de 39 à 62 cm** pour la manipulation et la pose de carreaux en carrelage.

PPL/MS ist ein **von 39 cm bis 62 cm verstellbarer Plattenheber mit Handgriff** für die Handhabung und Verlegung von Keramikplatten.

CROCHET LÈVE-DALLE
PLATTENHEBER



PPL/GS est un **outil pour soulever des dalles déjà posées** avec un joint de 4 mm d'épaisseur minimum.

PPL/GS ist ein **Werkzeug zum Anheben bereits verlegter Platten** bei einer Fugenbreite von mindestens 4 mm.

SCHÉMAS DE POSE
VERLEGESCHEMA

POSE SANS RAIL DE CONSTRUCTION
VERLEGUNG OHNE PROFILTRAGKONSTRUKTION

30 x 60 cm
40 x 40 cm
50 x 50 cm
60 x 60 cm

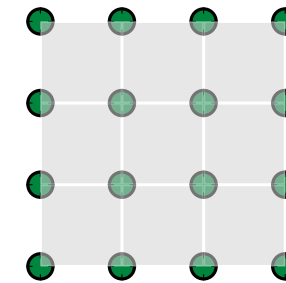

Pose en croix
Kreuzfugenverlegung

40 x 80 cm
45 x 90 cm
60 x 90 cm
30 x 120 cm
40 x 120 cm
60 x 120 cm

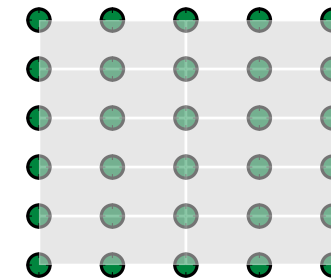

Pose en croix
Kreuzfugenverlegung

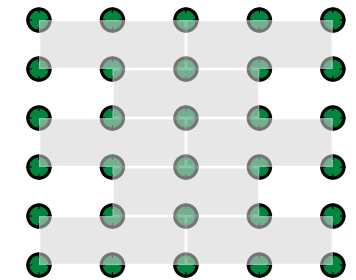

Pose en quinconce
Versetzte Verlegung

80 x 80 cm
90 x 90 cm
100 x 100 cm
120 x 120 cm

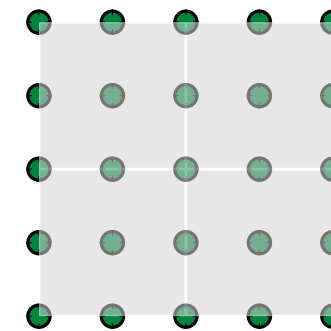

Pose en croix
Kreuzfugenverlegung

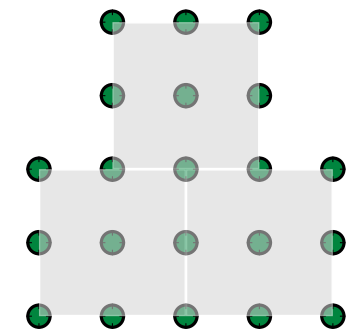

Pose en quinconce
Versetzte Verlegung

SCHÉMAS DE POSE VERLEGESCHEMA

POSE AVEC RAIL DE CONSTRUCTION VERLEGUNG MIT PROFILTRAGKONSTRUKTION

- A = de 30 à 60 cm selon la taille du carrelage et le type d'installation
30 bis 60 cm je nach Plattengröße und Verlegeart
- B = 40 cm trafic piétonnier élevé / hoher Fussgängerverkehr
50 cm trafic piétonnier moyen / mittlerer Fussgängerverkehr
60 cm trafic piétonnier léger / niedriger Fussgängerverkehr

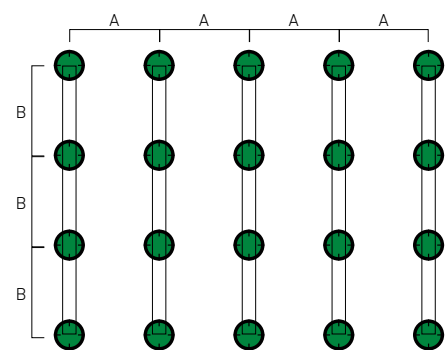

Quelques exemples Einige Beispiele

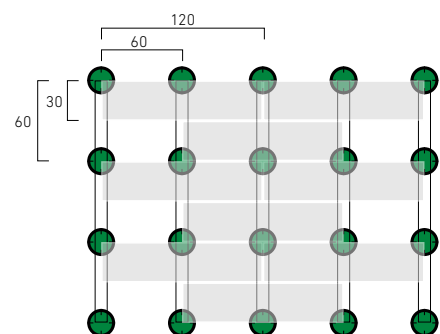

30 x 120
Trafic piétonnier léger
Niedriger Fussgängerverkehr

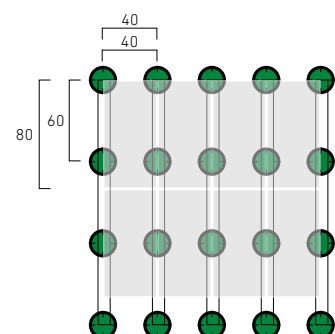

40 x 80
Trafic piétonnier léger
Niedriger Fussgängerverkehr

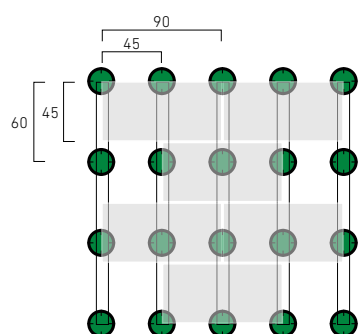

45 x 90
Trafic piétonnier léger
Niedriger Fussgängerverkehr

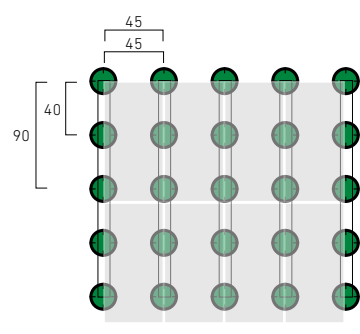

45 x 90
Trafic piétonnier élevé
Hoher Fussgängerverkehr

NEW PP LEVEL GRID

INFOS PRODUIT & SCHÉMAS DE POSE PRODUKTINFOS & VERLEGESCHEMA



PP LEVEL GRID: UN SYSTÈME DE POSE POUR LES PLANCHERS SURÉLEVÉS EN EXTÉRIEUR PP LEVEL GRID: VERLEGESYSTEM FÜR DOPPELBÖDEN IM AUSSENBEREICH

PP Level GRID est un système de pose pour planchers surélevés en extérieur qui rend possible la pose solide de carreaux en céramique et en pierre* de différents formats et de géométries diverses sans devoir égaliser les supports existants.

Les grilles sont reliées entre elles par un verrouillage spécial qui assure la stabilité et la robustesse du système. On obtient alors un sol antidérapant qui permet au plancher surélevé de rester positionné à sa place, même dans le cas de carreaux ou dalles cassés.

AVANTAGES:

- Pose simple et rapide
- Meilleure répartition des charges
- Protection anti-fracture des carreaux et des dalles
- Liberté maximale lors de la pose

Ce système compatible avec les plots PP Level DUO MAXI est composé des éléments suivants:

- PPL/GRID, grille perforée en polypropylène 50 x 50 x 4 cm qui permet l'écoulement de l'eau et l'adaptation après la pose
- PPL/GRL, connecteur en polypropylène qui relie la grille aux angles et apporte une meilleure stabilité
- PPL/GRD4, espaceur pour les joints de 4 mm

*La résistance au piétinement du revêtement selon les indications du fournisseur.

PP Level GRID ist ein Verlegesystem für Doppelböden im Aussenbereich, mit dem eine solide Verlegung von Keramik- oder Steinplatten* in verschiedenen Formaten und unterschiedlichen Ausrichtungen möglich ist, ohne die darunter liegenden Untergründe anzugleichen.

Die Gitter werden durch eine spezielle Verriegelungsverbindung miteinander verbunden, die dem System Stabilität und Festigkeit verleiht. Das Ergebnis ist ein rutschfester Boden, dank dem der Doppelboden an Ort und Stelle bleibt, selbst im Falle eines Plattenbruchs.

VORTEILE:

- Einfache und schnelle Verlegung
- Bessere Lastverteilung
- Schutz gegen Bruch der Platten
- Maximale Freiheit bei der Verlegung

Das System, das mit den Stelzlägern PP Level DUO MAXI kompatibel ist, besteht aus folgenden Elementen:

- PPL/GRID, perforiertes Polypropylen-Gitter 50 x 50 x 4 cm, das den Wasserabfluss und die Anpassung nach der Installation ermöglicht
- PPL/GRL, Verbindungsstück aus Polypropylen, das die Gitter an den Ecken miteinander und mit den Stelzlägern verbindet und so der Ebene mehr Stabilität verleiht
- PPL/GRD4, Abstandhalter für 4 mm Fugen.

*Die Trittfestigkeit des Belages gemäss Angaben des Lieferanten.

CONSOMMATION D'ESPACEMENTS PAR MÈTRE CARRÉ SELON LES DIMENSIONS VERBRAUCH AN ABSTANDHALTERN PRO QUADRATMETER JE NACH PLATTENGRÖSSE

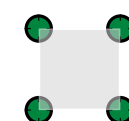

30 x 60 cm
40 x 40 cm
50 x 50 cm
60 x 60 cm

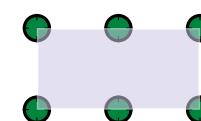

40 x 80 cm
45 x 90 cm
60 x 90 cm

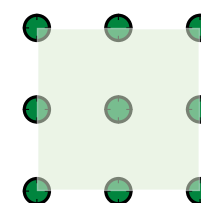

80 x 80 cm
90 x 90 cm
100 x 100 cm
120 x 120 cm

Dimension de la dalle Platten-grösse (cm)	30	40	45	50	60	80	90	100	120
30	11.1				5.6			6.7	5.6
40		6.5			4.2	6.3			4.2
45			4.9				4.9		
50				4.0					
60	5.6	4.2			2.8		3.7		2.8
80		6.3				6.3			
90			4.9		3.7		4.9		
100								4	
120	5.6	4.2			2.8				2.8

DONNÉES TECHNIQUES ET PRIX
TECHNISCHE DATEN UND PREISE



S/28/39/4



M/38/57/4



L/56/91/4



XL/87/150/4



S/28/39B



M/38/57B



L/56/91B



XL/87/150B



P1/10



P1/80TE

PP LEVEL DUO MAXI – Bases + vis + têtes 4 mm
PP LEVEL DUO MAXI – Fussteil + Schrauben + Kopfteil 4 mm

Art.	Description Beschreibung	Code Code	Pack Lieferform	Palette Palette	CHF/Pz-Pc (CHF/Pack- Lieferform)
S/28/39/4	Base + vis + tête 4 mm réglable 28–39 mm Fussteil + Schrauben + Kopfteil 4 mm höhenverstellbar 28–39 mm	PPS-19270	24	1152	3.91 (93.84)
M/38/57/4	Base + vis + tête 4 mm réglable 38–57 mm Fussteil + Schrauben + Kopfteil 4 mm höhenverstellbar 38–57 mm	PPS-19271	24	960	4.37 (104.88)
L/56/91/4	Base + vis + tête 4 mm réglable 56–91 mm Fussteil + Schrauben + Kopfteil 4 mm höhenverstellbar 56–91 mm	PPS-19272	24	672	4.84 (116.16)
XL/87/150/4	Base + vis + tête 4 mm réglable 87–150 mm Fussteil + Schrauben + Kopfteil 4 mm höhenverstellbar 87–150 mm	PPS-19273	24	480	5.47 (131.28)

Ne peut pas être vendu en plus petites quantités – Keine Teilpackung

PP LEVEL DUO MAXI – Bases + vis
PP LEVEL DUO MAXI – Fussteil + Schrauben

Art.	Description Beschreibung	Code Code	Pack Lieferform	Palette Palette	CHF/Pz-Pc (CHF/Pack- Lieferform)
S/28/39B	Base + vis réglable 28–39 mm Fussteil + Schrauben höhenverstellbar 28–39 mm	PPS-19250	24	1152	2.34 (56.16)
M/38/57B	Base + vis réglable 38–57 mm Fussteil + Schrauben höhenverstellbar 38–57 mm	PPS-19251	24	1152	2.81 (67.44)
L/56/91B	Base + vis réglable 56–91 mm Fussteil + Schrauben höhenverstellbar 56–91 mm	PPS-19252	24	672	3.28 (78.72)
XL/87/150B	Base + vis réglable 87–150 mm Fussteil + Schrauben höhenverstellbar 87–150 mm	PPS-19253	24	480	3.91 (93.84)

Ne peut pas être vendu en plus petites quantités – Keine Teilpackung

EXTENSIONS POUR PP LEVEL DUO MAXI
ERWEITERUNGSTÜCK FÜR PP LEVEL DUO MAXI

Art.	Description Beschreibung	Code Code	Pack Lieferform	Palette Palette	CHF/Pz-Pc (CHF/Pack- Lieferform)
P1/10	Extension hauteur 10 mm Erhöhungsstück Fussteil 10 mm	PPS-19369	15	1800	2.80 (42.00)
P1/80TE	Extension hauteur 80 mm Verlängerungsstück Fussteil 80 mm	PPS-19254	24	960	2.11 (50.64)

Ne peut pas être vendu en plus petites quantités – Keine Teilpackung

L/56/91B+P1/80TE	=	136/195 mm	XL/87/150B+(6xP1/80TE)	=	567/775 mm
XL/87/150B+P1/80TE	=	167/254 mm	XL/87/150B+(7xP1/80TE)	=	647/879 mm
XL/87/150B+(2xP1/80TE)	=	247/358 mm	XL/87/150B+(8xP1/80TE)	=	727/983 mm
XL/87/150B+(3xP1/80TE)	=	327/462 mm	XL/87/150B+(9xP1/80TE)	=	807/1087 mm
XL/87/150B+(4xP1/80TE)	=	407/566 mm	XL/87/150B+(10xP1/80TE)	=	887/1192 mm
XL/87/150B+(5xP1/80TE)	=	487/671 mm			



PPLM/T2
PPLM/T3
PPLM/T4



PPLM/TA



PPL/TH



PPL/D4

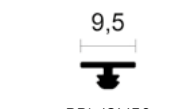

PPL/GM50
PPL/GM200



PPL/GR1



PCC/L

PP LEVEL DUO MAXI – Tête autonivellante pour carreaux céramique et pierre naturelle
PP LEVEL DUO MAXI – Selbstnivellierendes Kopfteil für Keramik- und Natursteinbeläge

Art.	Description Beschreibung	Code Code	Pack Lieferform	Palette Palette	CHF/Pz-Pc (CHF/Pack- Lieferform)
PPLM/T2	Tête pour joint de 2 mm Kopfteil für 2 mm Fugen	PPS-19255	48	3840	1.56 (74.88)
PPLM/T3	Tête pour joint de 3 mm Kopfteil für 3 mm Fugen	PPS-19256	48	3840	1.56 (74.88)
PPLM/T4	Tête pour joint de 4 mm Kopfteil für 4 mm Fugen	PPS-19257	48	3840	1.56 (74.88)

Ne peut pas être vendu en plus petites quantités – Keine Teilpackung

PP LEVEL DUO MAXI – Rails aluminium
PP LEVEL DUO MAXI – Balkenträger

Art.	Description Beschreibung	Code Code	Pack Lieferform	Palette Palette	CHF/Pz-Pc (CHF/Pack- Lieferform)
PPLM/TA	Tête pour rail en aluminium Kopfteil für Aluminiumträger	PPS-19259	48	3840	1.80 (86.40)
NEW PPL/TH	Rail en aluminium avec drainage 60.3 x 24 mm – L 240 cm Aluminiumträger mit Entwässerung 60.3 x 24 mm – L 240 cm	PPS-19262	8	-	32.78 (262.24)
PPL/D4	Entretoise 4 mm pour rail en aluminium PPL/TH 4 mm Fugenabstandhalter für Aluminiumträger PPL/TH	PPS-19398	500	-	0.24 (120.00)
PPL/GM50	Caoutchouc antibruit pour PPL/TH; rouleau de 50 m Schallreduzierendes Gummi für Profil PPL/TH; 50 m Rolle	PPS-19263	1	-	85.77
PPL/GM200	Caoutchouc antibruit pour PPL/TH; rouleau de 200 m Schallreduzierendes Gummi für Profil PPL/TH; 200 m Rolle	PPS-19264	1	-	164.43
PPL/GR1	Jonction de raccord en aluminium PPL/TH Verbindungsstück für Aluminiumträger PPL/TH	PPS-19265	250	-	0.27 (67.50)
NEW PCC/L	Patte de fixation pour rail en aluminium PPL/TH Wandführung für Aluminiumträger PPL/TH	PPS-19367	20	-	5.70 (114.00)

Ne peut pas être vendu en plus petites quantités – Keine Teilpackung

PP LEVEL DUO MAXI – Terrasses en bois
PP LEVEL DUO MAXI – Holzterrassen

Art.	Description Beschreibung	Code Code	Pack Lieferform	Palette Palette	CHF/Pz-Pc (CHF/Pack- Lieferform)
PPLM/TD	Tête pour terrasses en bois Kopfteil für Holzpaneele	PPS-19258	48	3840	1.56 (74.88)
PPL/5030/T	Traverses pour terrasses 50x30 mm; longueur 200 cm en aluminium naturel Aluminiumbalken für Anwendung mit Holzdielen 50 mm x 30 mm; Länge 200 cm	PPS-19389	8	160	27.84 (222.72)
PPL/TD/GR	Jonction de raccord pour traverses de terrasses Verbinder fürs Anbringen an Terrassendielen	PPS-19387	12	-	3.48 (41.76)
PPL/TD/TT	Jonction de raccord en T pour traverses de terrasses T-förmiger Verbinder fürs Anbringen an Terrassendielen	PPS-19388	20	-	5.84 (116.80)

Ne peut pas être vendu en plus petites quantités – Keine Teilpackung



PPLM/TD



PPL/5030/T



PPL/TD/GR



PPL/TD/TT

DONNÉES TECHNIQUES ET PRIX TECHNISCHE DATEN UND PREISE



10/15



P/5



SP1



SP2



SP3



CR/M

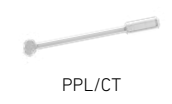

PPL/CT



PCC/01



PCC/02



PCC/03



PCC/05



PCC/06



PPL/S



PPL/DLT

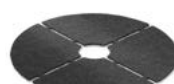

PPL/DLB



PPL/V



PPL/MM



PPL/GS

PP LEVEL MINI

Tête pour joint de 4 mm / Fugenbreite 4 mm
Ailettes de 10 mm de hauteur/Abstandssteg H 10 mm

Art.	Description Beschreibung	Code Code	Pack Lieferform	Palette Palette	CHF/Pz-Pc (CHF/Pack- Lieferform)
10/15	Hauteur réglable de 10 à 15 mm Stelzlager verstellbar von H 10 bis 15 mm	PPS-19351	20	-	1.75 (35.00)
P/5	Extension de 5 mm pour Art. 10/15 (max. 3 extensions = 15 mm) Erhöhungstück 5 mm für Art. 10/15 (max. 3 Erhöhungen = 15 mm)	PPS-19350	20	-	0.82 (16.40)

Ne peut pas être vendu en plus petites quantités – Keine Teilpackung

SP

Art.	Description Beschreibung	Code Code	Pack Lieferform	Palette Palette	CHF/Pack
SP1	Disque de réglage Ø 155 mm x 14 mm hauteur Verlegescheibe; Abmessung Ø 155 mm x 14 mm Höhe	PPS-19090	360	5760	101.95
SP2	Disque de réglage pour support SP1 – épaisseur 1 mm Korrekturscheibe für SP1 – Stärke 1 mm	PPS-19092	1000	20000	279.13
SP3	Disque de réglage pour support SP1 – épaisseur 3 mm Korrekturscheibe für SP1 – Stärke 3 mm	PPS-19093	500	15000	147.18

Ne peut pas être vendu en plus petites quantités – Keine Teilpackung

PP LEVEL DUO MAXI – Accessoires PP LEVEL DUO MAXI – Zubehör

Art.	Description Beschreibung	Code Code	Pack Lieferform	Palette Palette	CHF/Pz-Pc (CHF/Pack- Lieferform)
CR/M	Clé de réglage (pour joints de 4 mm) Einstellschlüssel (Fugenbreite 4 mm)	PPS-19376	12	-	27.32 (327.84)
PPL/CT	Tige en acier pour visseuse Bohrmaschinenaufsatz	PPS-19306	1	-	22.64
PCC/01	Clip périmétrique (pied + tête) Clip für Randbereich (Fuss + Kopf)	PPS-19382	30	-	14.67 (440.10)
PCC/02	Clip d'angle (pied + tête) Clip für Eckbereich (Fuss + Kopf)	PPS-19383	4	-	34.31 (137.24)
PCC/03	Clip mural en acier inox Clip für Wandbereich aus rostfreiem Stahl	PPS-19384	50	-	3.60 (180.00)
PCC/05	Clip mural noir en polypropylène Clip für Wandbereich aus schwarzem Polypropylen	PPS-19377	200	-	0.96 (192.00)
PCC/06	Clip pour plaque de parement jusqu'à 20 mm & profilé alu PPL/TH (pied + tête) Clip für Verblendplatten bis 20 mm & Aluprofil PPL/TH (Fuss + Kopf)	PPS-19368	30	-	21.30 (639.00)
PPL/S	Tapis en caoutchouc Ø 21 x 0,2 cm épaisseur Gummimatte Ø 21 x 0,2 cm Höhe	PPS-19385	100	-	1.03 (103.00)
PPL/DLT	Disque de nivellement pour tête Ø 12 x 0,2 cm épaisseur Nivellierscheibe für Kopfteil Kopf Ø 12 x 0,2 cm Höhe	PPS-19378	100	-	0.94 (94.00)
PPL/DLB	Disque de nivellement pour base Ø 21 x 0,2 cm épaisseur Nivellierscheibe für Fussteil Ø 21 x 0,2 cm Höhe	PPS-19379	100	-	1.42 (142.00)
PPL/V	Ventouse pour levage de dalle alimentée par batterie Akkubetriebener Vakuumsaugheber	PPS-19302	1	-	156.16
PPL/MM	Poignée lève-dalle (39–62 cm) Plattenheber mit Griff (39–62 cm)	PPS-19307	1	-	124.93
PPL/GS	Crochet lève-dalle pour joint de 4 mm Plattenheber Haken für 4 mm Fugen	PPS-19305	1	-	11.71

Ne peut pas être vendu en plus petites quantités (excepté pour CR/M) – Keine Teilpackung (ausgenommen CR/M)

NEW



PPL/GRID



PPL/GRL



PPL/GRD4

PP LEVEL GRID

Art.	Description Beschreibung	Code Code	Pack Lieferform	Palette Palette	CHF/Pz-Pc (CHF/Pack- Lieferform)
PPL/GRID	Grille noire en polypropylène 50 x 50 x 4 cm Polypropylen-Gitter schwarz 50 x 50 x 4 cm	PPS-19295		132	21.32
PPL/GRL	Connecteur noir en polypropylène Polypropylen-Verbindungsstück schwarz	PPS-19296	27	5832	1.02 (27.54)
PPL/GRD4	Espaceur noir en TPV pour joint de 4 mm TPV-Abstandhalter schwarz für 4 mm Fugen	PPS-19297	100	7200	1.42 (142.00)

Ne peut pas être vendu en plus petites quantités – Keine Teilpackung

PPlevelDUO
MAXI

WICHTIGE INFORMATIONEN | INFORMATIONS IMPORTANTES

Alle Preise verstehen sich in Schweizer Franken (CHF) ab Werk, exklusive Mehrwertsteuer. Preisänderungen bleiben jederzeit vorbehalten. Alle Angaben und Preise ohne Gewähr. MAPEI SUISSE SA übernimmt keine Haftung für die Richtigkeit und Vollständigkeit der Inhalte.

Irrtum, Preisänderungen und Druckfehler vorbehalten. Alle Preise gelten ab 01.01.2025. Weitere Informationen finden Sie in unseren Allgemeinen Verkaufs- und Lieferbedingungen.

Tous les prix s'entendent en francs suisses (CHF) départ usine, hors TVA. Des modifications de prix peuvent intervenir en tout temps. Toutes les données et les prix sont fournis sans garantie. MAPEI SUISSE SA décline toute responsabilité quant à l'exactitude ou à l'intégralité des renseignements.

Tous les prix sont sous réserve de modifications et d'erreurs d'impression et sont valables dès le 01.01.2025. Pour plus d'informations, veuillez vous référer à nos conditions générales de vente.